

↗ DOMETIC

REFRIGERATION

C-CLASS, D-CLASS

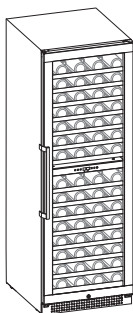

C154F, D154F

EN	Wine cooler Installation and Operating Manual 11	NO	Vinkjøler Monterings- og bruksanvisning 166
DE	Weinkühlschrank Montage- und Bedienungsanleitung 27	FI	Viininjäähdytin Asennus- ja käyttöohje 182
FR	Cave de vieillissement Instructions de montage et de service 45	RU	Винный холодильник Инструкция по монтажу и эксплуатации 198
ES	Refrigerador de botellas Instrucciones de montaje y de uso 63	PL	Chłodziarka do wina Instrukcja montażu i obsługi 216
PT	Climatizador de vinhos Instruções de montagem e manual de instruções 81	SK	Chladič na víno Návod na montáž a uvedenie do prevádzky 234
IT	Cantina climatizzata per vini Istruzioni di montaggio e d'uso 99	CS	Chladič vína Návod k montáži a obsluze 251
NL	Wijnkoeler Montagehandleiding en gebruiksaanwijzing 117	HU	Borhűtő Szerelési és használati útmutató 268
DA	Vinkøleskab Monterings- og betjeningsvejledning . . . 134	HR	Hladnjak za vino Upute za montažu i uporabu 286
SV	Vinkyl Monterings- och bruksanvisning 150	RO	Aparat pentru depozitarea vinului Instrucțiuni de montaj și operare 303

© 2022 Dometic Group. The visual appearance of the contents of this manual is protected by copyright and design law. The underlying technical design and the products contained herein may be protected by design, patent or be patent pending. The trademarks mentioned in this manual belong to Dometic Sweden AB. All rights are reserved.

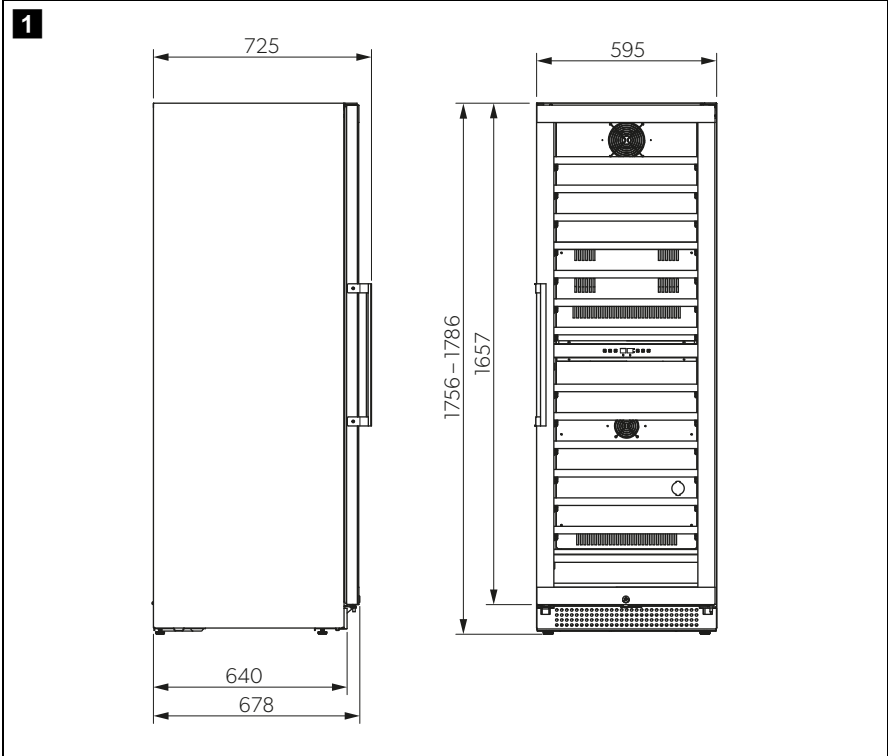

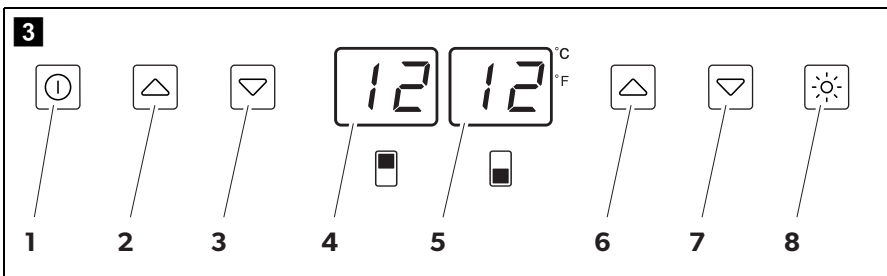
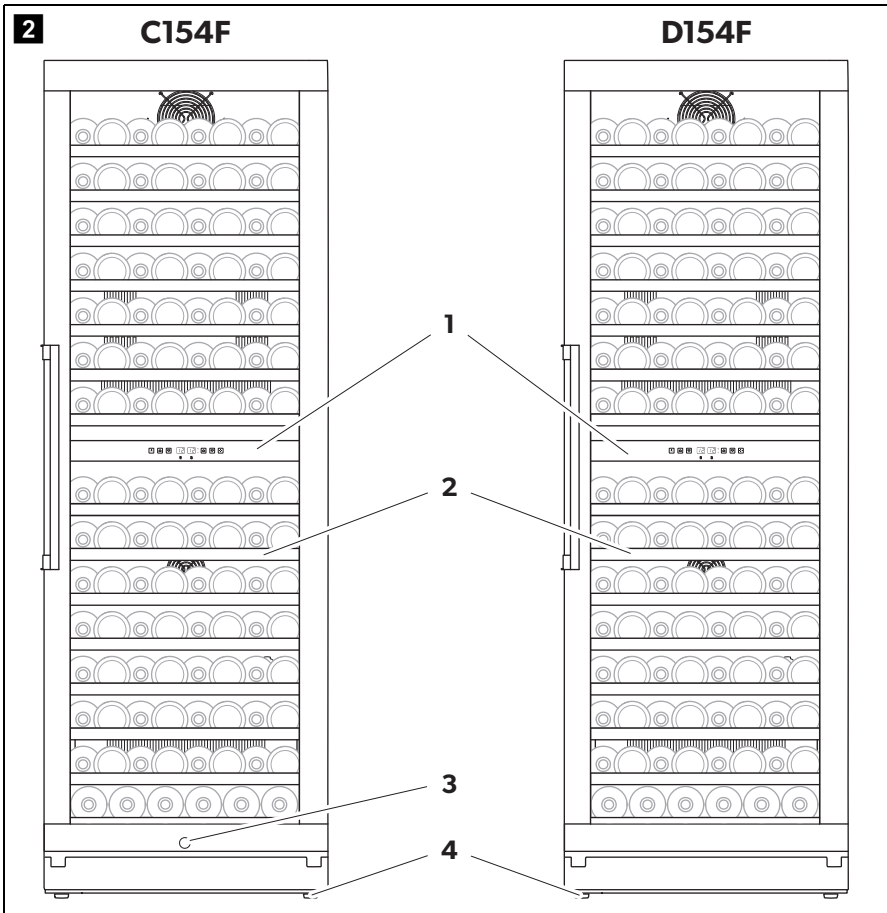

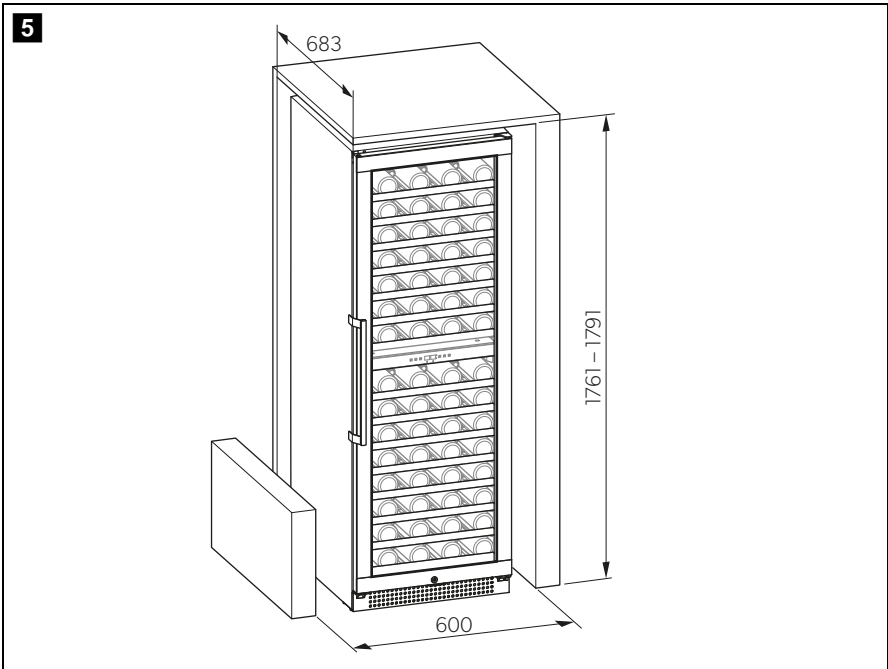
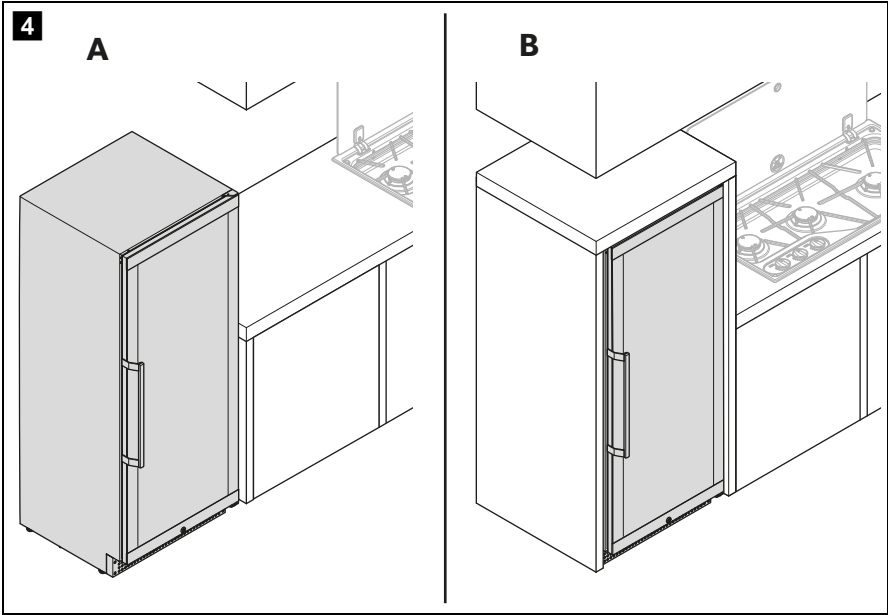

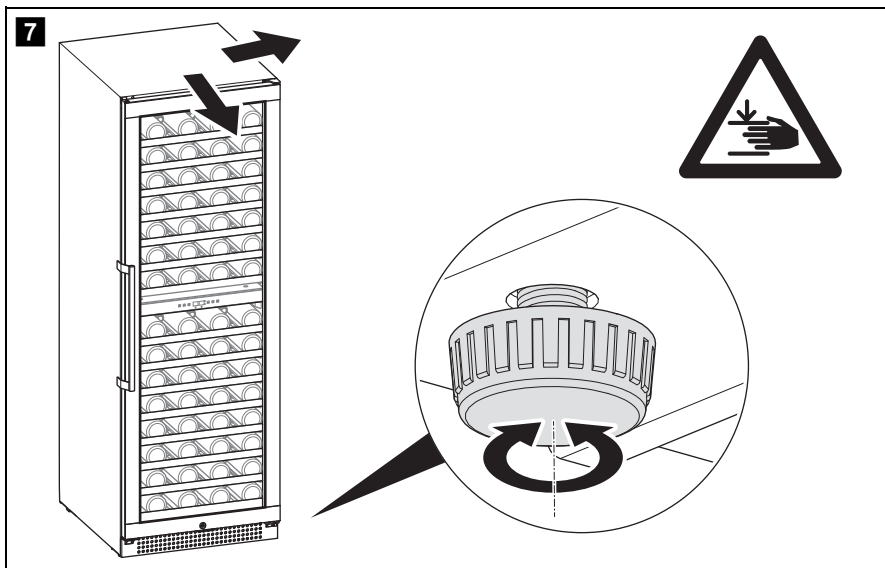
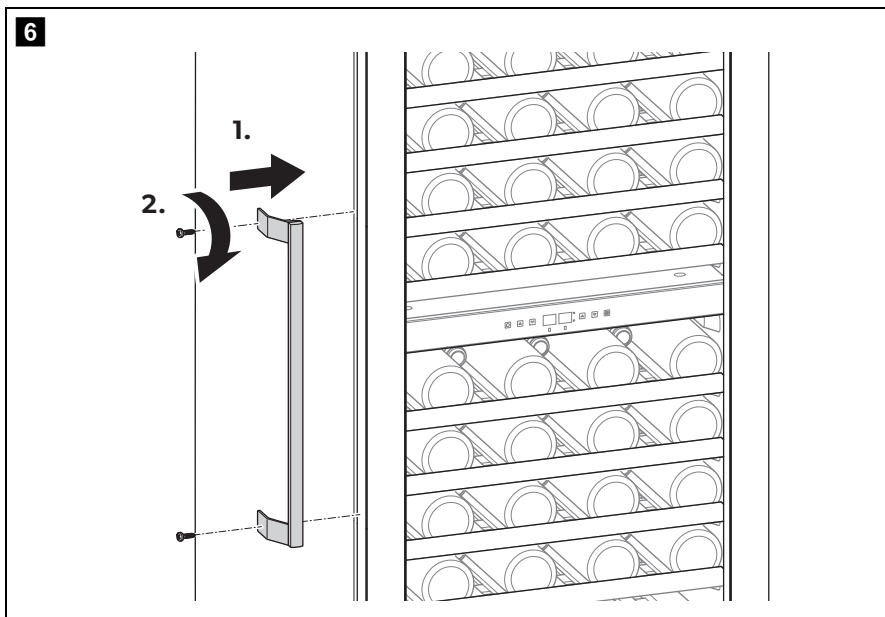

8

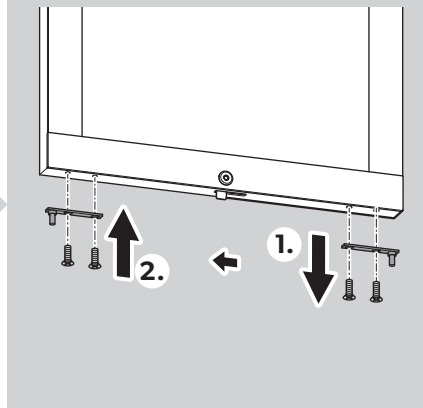
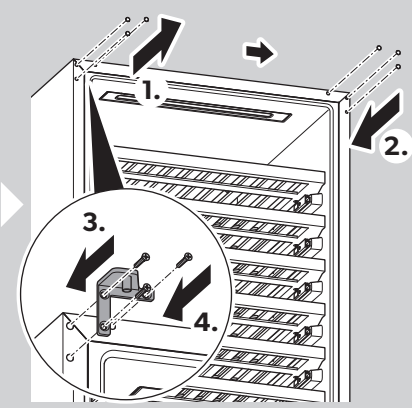
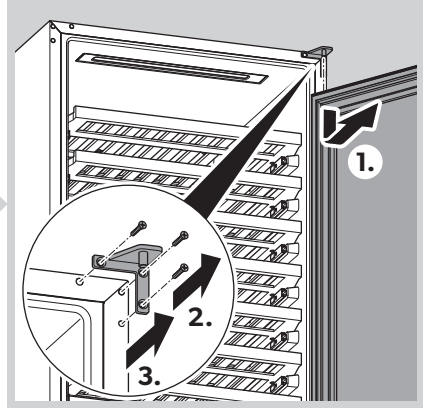
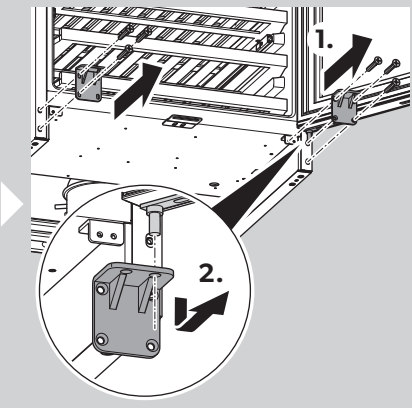
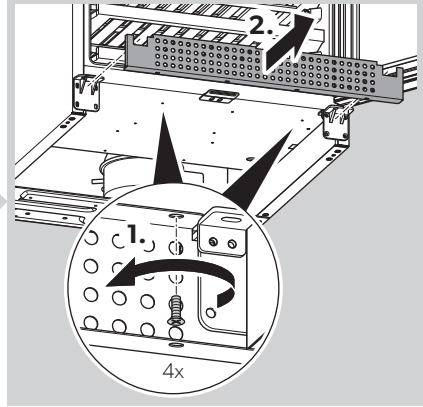
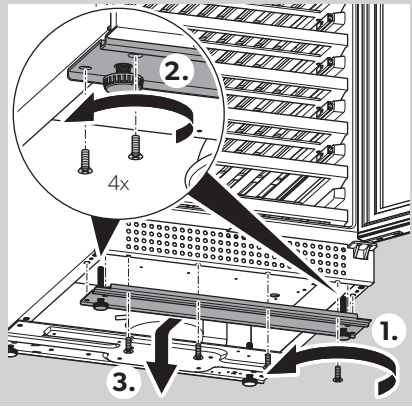

9

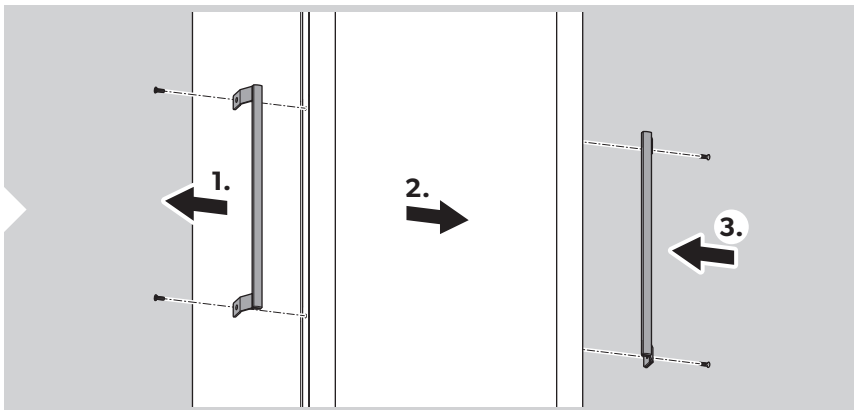
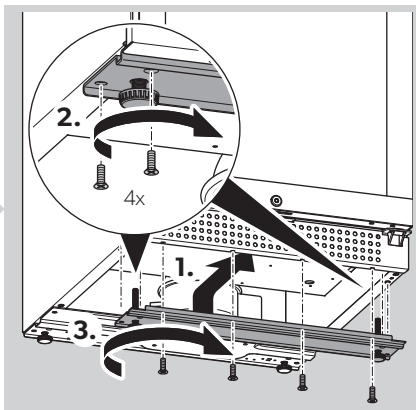
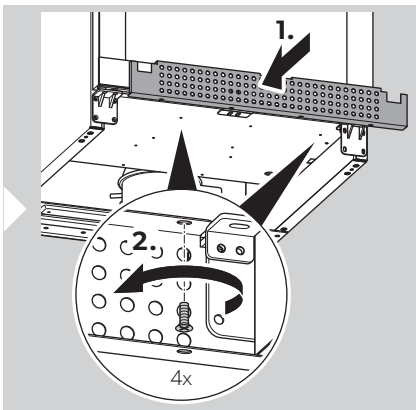
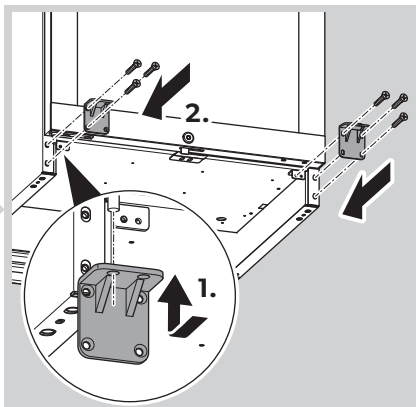
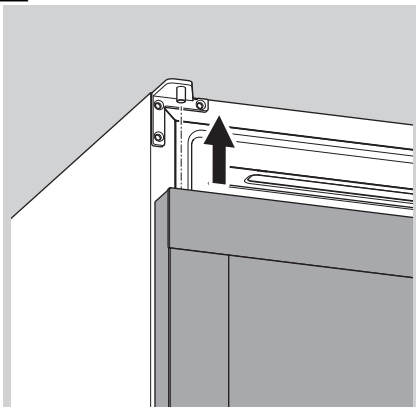

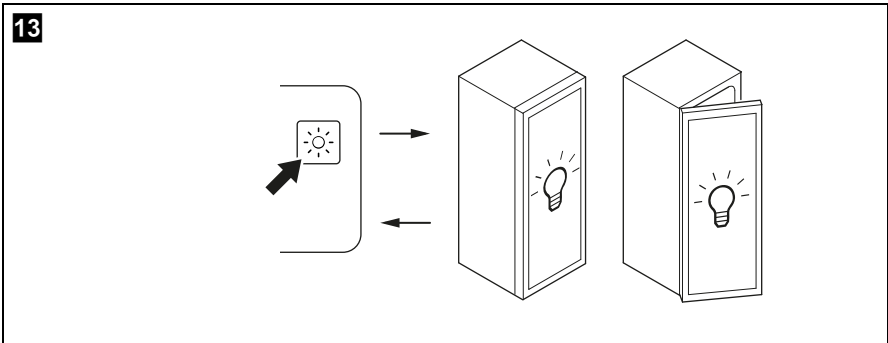
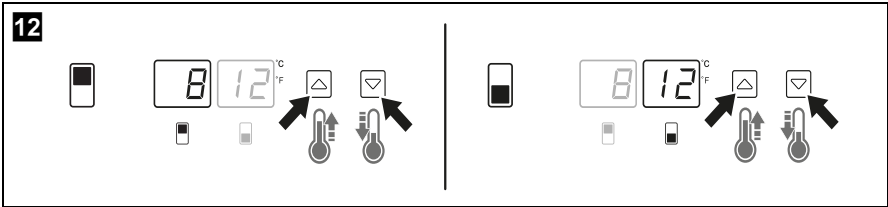
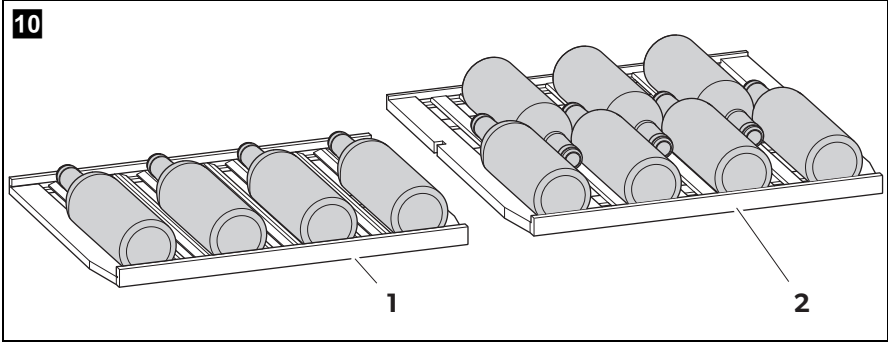

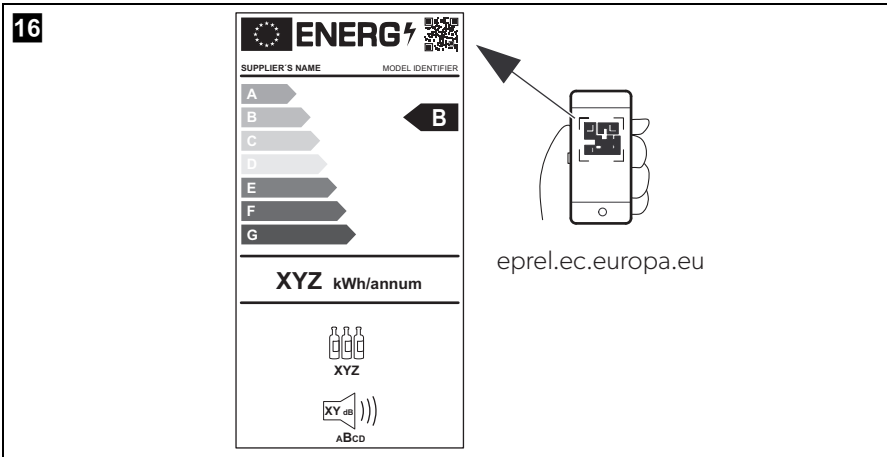
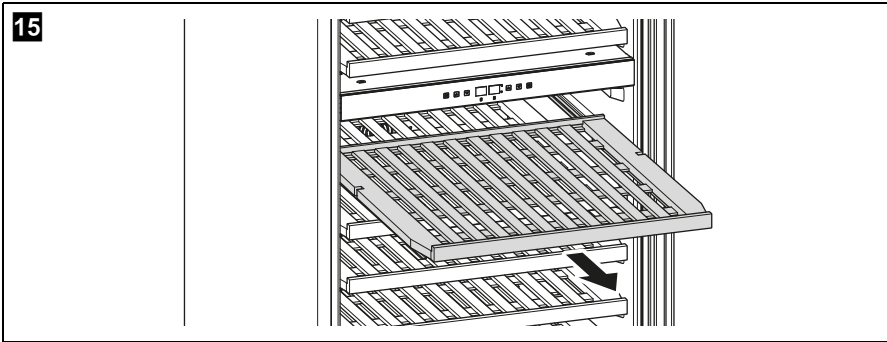
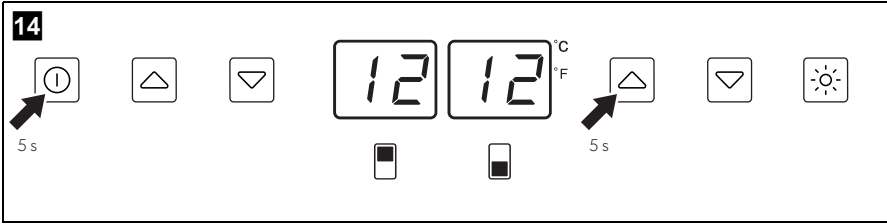

Please read these instructions carefully and follow all instructions, guidelines, and warnings included in this product manual in order to ensure that you install, use, and maintain the product properly at all times. These instructions **MUST** stay with this product.

By using the product, you hereby confirm that you have read all instructions, guidelines, and warnings carefully and that you understand and agree to abide by the terms and conditions as set forth herein. You agree to use this product only for the intended purpose and application and in accordance with the instructions, guidelines, and warnings as set forth in this product manual as well as in accordance with all applicable laws and regulations. A failure to read and follow the instructions and warnings set forth herein may result in an injury to yourself and others, damage to your product or damage to other property in the vicinity. This product manual, including the instructions, guidelines, and warnings, and related documentation, may be subject to changes and updates. For up-to-date product information, please visit documents.dometic.com.

Contents

1	Explanation of symbols	11
2	Safety instructions	12
3	Scope of delivery	14
4	Intended use	15
5	Technical description	15
6	Installation	17
7	Operation	18
8	Troubleshooting	22
9	Cleaning and maintenance	24
10	Warranty	25
11	Disposal	25
12	Technical data	25

1 Explanation of symbols



WARNING!

Safety instruction: Indicates a hazardous situation that, if not avoided, could result in death or serious injury.



CAUTION!

Safety instruction: Indicates a hazardous situation that, if not avoided, could result in minor or moderate injury.

**NOTICE!**

Indicates a situation that, if not avoided, can result in property damage.

**NOTE**

Supplementary information for operating the product.

2 Safety instructions

2.1 General safety



WARNING! Failure to obey these warnings could result in death or serious injury.

Electrocution hazard

- Do not operate the wine cooler if it is visibly damaged.
- If this wine cooler's power cable is damaged, it must be replaced by the manufacturer, a service agent or a similarly qualified person in order to prevent safety hazards.
- This wine cooler may only be repaired by qualified personnel. Inadequate repairs may cause serious hazards.
- When positioning the wine cooler, ensure the supply cord is not trapped or damaged.
- Do not locate multiple portable socket-outlets or portable power supplies at the rear of the wine cooler.
- Plug the device to sockets that ensure proper connection especially when the device needs to be earthed.

Fire hazard

- The refrigerant in the refrigerant circuit is highly flammable. In the event of any damage to the refrigerant circuit:
 - Switch off the wine cooler.
 - Avoid naked flames and sparks.
 - Air the room well.

Health hazard

- This device can be used by children aged from 8 years and above and persons with reduced physical, sensory or mental capabilities or lack of experience and knowledge if they have been given supervision or instruction concerning use of the device in a safe way and understand the hazards involved.

- Children shall not play with the device.
- Cleaning and user maintenance shall not be made by children without supervision.
- Children aged from 3 to 8 years are allowed to load and unload the wine cooler.
- To avoid a hazard due to instability of the wine storage appliance, it must be fixed in accordance with the installation instructions.
- Keep ventilation openings, in the wine cooler enclosure or in the built-in structure, clear of obstruction.
- Do not use mechanical devices or other means to accelerate the defrosting process, other than those recommended by the manufacturer.
- Do not damage the refrigerant circuit.
- Do not open the refrigerant circuit under any circumstances.
- Do not use electrical devices inside the wine cooler unless they are recommended by the manufacturer for that purpose.

Explosion hazard

- Do not store any explosive substances, such as spray cans with propellants, in the wine cooler.



CAUTION! Failure to obey these cautions could result in minor or moderate injury.

Risk of crushing

- Do not put your fingers into the hinge.

Health hazard

- Only closed and still sealed bottles may be stored in the appliance.



NOTICE! Damage hazard

- Check that the voltage specification on the data plate is the same as that of the power supply.
- Never pull the plug out of the socket by the connection cable.
- The wine cooler is not suitable for storing substances which are caustic or contain solvents.
- Keep the drainage outlet clean at all times.
- Never transport the wine cooler in a horizontal position, so that no oil can leak out of the compressor.
- Set up the wine cooler in a dry location where it is protected against splashing water.

2.2 Operating the wine cooler safely



DANGER! Failure to obey these warnings will result in death or serious injury.

Electrocution hazard

- Do not touch exposed cables with your bare hands.



CAUTION! Failure to obey these cautions could result in minor or moderate injury.

Electrocution hazard

- Before starting the wine cooler, ensure that the power supply line and the plug are dry.

Health hazard

- Opening the door for long periods can cause significant increase of the temperature in the compartments of the wine cooler.
- Clean regularly surfaces that can come in contact with wine bottles and accessible drainage systems.
- If the device is left empty for long periods:
 - Switch off the wine cooler.
 - Defrost the wine cooler.
 - Clean and dry the wine cooler.
 - Leave the door open to prevent mold developing within the wine cooler.



NOTICE! Damage hazard

- Do not place the wine cooler near naked flames or other heat sources (heaters, direct sunlight, gas ovens etc.)
- **Danger of overheating!**
Always ensure sufficient ventilation so that the heat generated during operation can dissipate. Make sure that the device is sufficiently far away from walls and other objects so that the air can circulate.
- Never immerse the wine cooler in water.
- Protect the wine cooler and the cable against heat and moisture.
- Make sure that wine bottles do not touch the walls of the cooling area.

3 Scope of delivery

- Wine cooler
- Short installation and operating manual

4 Intended use

The wine storage appliance (also referred to as wine cooler) is designed for operation in enclosed buildings, such as:

- In staff kitchens in stores, offices and other work areas
- In the agricultural sector
- In hotels, motels and other accommodations
- In bed and breakfast establishments
- In catering businesses or similar wholesaler operations

The wine cooler is intended to be used either as a built-in appliance or as freestanding appliance. Refer to the installation instructions.

The wine cooler is intended to be used exclusively for the storage and temperature control of wine. Only closed and still sealed bottles may be stored in the appliance.

The wine cooler is not suitable for storing medicine or freezing foodstuffs.

This wine cooler is only suitable for the intended purpose and application in accordance with these instructions.

This manual provides information that is necessary for proper installation and/or operation of the wine cooler. Poor installation and/or improper operating or maintenance will result in unsatisfactory performance and a possible failure.

The manufacturer accepts no liability for any injury or damage to the product resulting from:

- Incorrect assembly or connection, including excess voltage
- Incorrect maintenance or use of spare parts other than original spare parts provided by the manufacturer
- Alterations to the product without express permission from the manufacturer
- Use for purposes other than those described in this manual

Dometic reserves the right to change product appearance and product specifications.

5 Technical description

All models of the wine cooler are equipped with:







- Two temperature zones,
 - upper zone: 5 °C to 22 °C
 - lower zone: 5 °C to 22 °C

- Automatic defrost function
- Sensor buttons
- °C/°F temperature display
- Interior LED lamp
- Temperature memory function: The set temperature is saved when the wine cooler is switched off.
- Temperature monitor: A warning signal sounds and the temperature display flashes if the interior temperature noticeably deviates from the one set.

Overview

Pos. in fig. 2, page 4	Designation
1	Control panel
2	Shelf
3	Lock (only C154F)
4	Adjustable feet

Control elements

Pos. in fig. 3, page 4	Symbol	Description
1		On/off button
2		Increases the set temperature by 1 °C or 1 °F for top zone
3		Decreases the set temperature by 1 °C or 1 °F for top zone
4		Temperature display (top zone)
5		Temperature display (bottom zone)
6		Increases the set temperature by 1 °C or 1 °F for bottom zone
7		Decreases the set temperature by 1 °C or 1 °F for bottom zone
8		Switches the interior LED lamp on or off

6 Installation

6.1 Selecting the installation location

Observe the following, when selecting the installation location:

- The ambient temperature should be in accordance with the climate class. Otherwise, it is possible that the inner temperature you set cannot be reached or maintained. This could also be the case if there are extreme fluctuations in the ambient temperature.

The intended ambient temperature use and the climate class can be found in the technical data (see chapter "Technical data" on page 25) and on the data plate, which is located at the left on the inside of the wine cooler.

- The ground must be level and sufficiently stable to support the wine cooler at full capacity.
 - The wine cooler must be positioned so that the plug is accessible.
 - Note the information on the electrical connection, see chapter "Connecting the wine cooler" on page 18.
- Remove all the inner and outer packaging material before setting up.

6.2 Integrating the wine cooler

The wine cooler can be set up as freestanding or built-in version (fig. **4**, page 5).

Observe the following, when integrating the wine cooler:

- Observe the installation dimensions (fig. **5**, page 5).
- Ensure the door will open and close properly in the chosen location.
- Waste heat produced by the wine cooler must be extracted via ventilation openings on the rear and at both sides.

6.3 Mounting the door handle

- Mount the handle as shown (fig. **6**, page 6).

6.4 Adjusting the feet

- Make sure the wine cooler is level by adjusting the feet (fig. **7**, page 6).

6.5 Changing the door hinge

fig. 8, page 7 – **fig. 9**, page 8

You can change the hinge of the door, so that it opens to the left rather than the right.

1. Proceed as shown to change the door hinge.
2. Reverse the door handle.

6.6 Connecting the wine cooler

Observe the following when connecting the wine cooler:

- Leave the wine cooler to stand upright for about 2 hours after transporting, before you connect it to the power supply. Otherwise this could cause faults in the cooling system.
 - Connect the wine cooler to a circuit that is protected with 15 A.
 - Have the socket and power circuit checked by a qualified electrician to ensure that the socket is earthed correctly. Do not use an extension cable or a multiple power socket.
 - The power cable must rest securely behind the wine cooler and not be allowed to lie or hang unprotected.
 - Ensure that the power cable is not jammed when pushing the wine cooler into place.
- Connect the plug of the connection cable into the AC mains.
- ✓ The display turns on.

7 Operation

7.1 Before first use

Before first use, clean the wine cooler inside and outside with a damp cloth for hygienic reasons (see also chapter “Cleaning and maintenance” on page 24).

7.2 Storing bottles

Please note the following:

- Only store wine in wine bottles that are closed and still sealed.
- Do not overload the wine cooler.

- Do not cover the shelves with aluminum foil or any other objects, as this obstructs the air circulation.
 - After a power cut or if the wine cooler has been switched off, wait 3 to 5 minutes before switching on the wine cooler again.
- Position the bottles as shown in fig. **10**, page 9.

7.3 Saving energy

- Only open the wine cooler as often and for as long as necessary.
- Avoid unnecessarily low temperature settings.
- For optimal energy consumption, position the shelves and drawers according to their position on delivery.
- On a regularly basis, make sure the door seal still fits properly.
- Clean dust and dirt from the condenser at regular intervals.

7.4 Switching on and off

- To switch on and off, press the  button for at least 5 seconds.

7.5 Setting the temperature

To avoid food waste, note the following:

- Keep temperature fluctuation as low as possible. Only open the wine cooler as often and for as long as necessary. Store the wine bottles in such a way that the air can still circulate well.
- Adjust the temperature to the quantity and type of the wine bottles.

Setting the unit (°C or °F)

You can select whether the temperature is displayed in Fahrenheit or Celsius.

- Press the  button for 5 seconds (fig. **11**, page 9).
- ✓ The unit is converted and the display shows the temperature in the selected unit.

Increasing and decreasing the temperature

The temperature can be set between 5 °C and 22 °C for the upper zone and between 5 °C and 22 °C for the lower zone.

- Press the corresponding  or  button to set the temperature (fig. **12**, page 9).

- ✓ The display flashes while you adjust the setting. It will always display the already set temperature unless wine cellar is faulted with error code.

**NOTE**

When using the wine cooler for the first time or if it has not been used for a long time, the inner temperature could differ from the one you have set. The setting temperature for the bottom zone (red wine) must be equal to or greater than the upper zone (white wine). For optimal performance, a difference of 4°C is recommended between the 2 zones.

Monitoring the temperature

The warning signals prevent the temperature from falling or rising too much unnoticed, which could affect the quality of the wine. Once the wine cooler has reached the set temperature, the warning signal and the temperature display flashing stops.

A warning signal sounds and the temperature display flashes in the following cases:

- The inner temperature deviates from the set temperature by more than 5 °C.

To switch off the warning signal prematurely:

- ▶ Press the  button for 5 seconds to turn off the wine cooler.
- ▶ Restart the wine cooler, the alarm disappears. It will reoccur after 24 hours if the fault isn't cleared.
- ▶ When the alarm is triggered, the temperature display flashes until the alarm is cleared. The display is then illuminated constantly and indicates that the alarm system is active again.

Storing and serving temperatures for wine

The recommended storing temperature for white wine and red wine is between 10 °C and 14 °C.

The serving temperature depends on the origin and grape.

Region	Serving temperature	
	White wine	Red wine
Bordeaux	12 °C	18 °C
Bourgogne	10 °C	16 °C
Loire	10 °C	15 °C
Languedoc	12 °C	18 °C
Alsace grands crus	12 °C	16 °C



Region	Serving temperature	
	White wine	Red wine
Piedmont, Tuscany	10 °C	18 °C
Rioja	12 °C	18 °C
Napa Valley	12 °C	16 °C
Australia	10 °C	16 °C
Chile	10 °C	18 °C
Liqueur wine	8 °C	–
Champagne	6 °C	–

7.6 Switching on and off the interior LED lamp

- ▶ To switch on and off, press the  button briefly (fig. **13**, page 9).

7.7 Using the demo mode

With demo mode activated, the compressor and the fans are switched off.

- ▶ To activate the demo mode, press the  button and the right  button for at least 5 seconds (fig. **14**, page 10).
- ✓ Fans, the compressor and the heater do not work.
- ✓ The degree Celsius indicator light and the Fahrenheit indicator light are turned on at the same time.

7.8 Moving the cabinet shelves

The shelves can be pulled out by a third so that you can reach the wine bottles easily.

The shelves have a limit stop to prevent them from being pulled out too far.

- ▶ Proceed as shown to remove one of the shelves from the guide rail (fig. **15**, page 10).

7.9 Defrosting

The wine cooler is equipped with an automatic defrost function.

7.10 Switching off and storing the wine cooler

If you do not intend to use the wine cooler for a long time, proceed as follows:

1. Press the ① button until the wine cooler switches off.
 2. Disconnect the power cable.
 3. Clean the wine cooler (see chapter “Cleaning and maintenance” on page 24).
- ✓ The door stays open thus preventing smells from arising.

8 Troubleshooting

If you are unable to solve a problem yourself, get in touch with a service agent.

Fault	Possible cause	Remedy
The wine cooler does not work.	The wine cooler is not connected to a power supply.	Connect the wine cooler.
	The wine cooler is switched off.	Switch the wine cooler on.
	The circuit breaker or fuse has blown.	Switch on the circuit breaker; switch on or replace the fuse.
The wine cooler is not cold enough.	The temperature is not set properly.	Check the set temperature.
	The ambient temperature could require a higher temperature setting.	Set a higher temperature.
	The door was opened frequently.	Do not open the door more often than necessary.
	The door was not closed properly.	Close door properly.
	The door is not hermetically sealed.	Check the door seal and clean or replace.

Fault	Possible cause	Remedy
The wine cooler switches itself on and off.	The room temperature is higher than average.	Put the wine cooler in a cooler place.
	The cabinet was recently replenished with new bottles.	Leave the wine cooler to work for a while until the set temperature has been reached.
	The door was opened frequently.	Do not open the door more often than necessary.
	The door was not closed properly.	Close door properly.
	The door is not hermetically sealed.	Check the door seal and clean or replace.
The interior LED lamp does not work.	The wine cooler is not connected to a power supply.	Connect the wine cooler.
	The circuit breaker or fuse has blown.	Switch on the circuit breaker; switch on or replace the fuse.
	The interior LED lamp was switched off on the control panel.	Switch on the interior LED lamp.
The wine cooler vibrates.	The wine cooler is not properly level.	Level out the wine cooler with the adjustable feet.
The wine cooler seems to make a lot of noise.	The noise is probably caused by the refrigerant, which is normal. At the end of each cycle, you will hear noises made by the flow of refrigerant. If temperature fluctuations occur, the contraction and expansion of the inner walls may cause popping and cracking noises.	
	The wine cooler is not properly level.	Level out the wine cooler with the adjustable feet.

Fault	Possible cause	Remedy
The door does not close properly.	The wine cooler is not properly level.	Level out the wine cooler with the adjustable feet.
	The door hinge was changed incorrectly.	Check the door hinge and reassemble correctly.
	The door seal is dirty.	Clean the door seal.
	The shelves are not fitted correctly.	Check the shelves and refit correctly.
The LED display shows <i>EL</i> or <i>EH</i> .	The temperature sensor for the air temperature inside the wine cooler shows an error.	This can only be repaired by a service agent.

9 Cleaning and maintenance



WARNING! Risk of child entrapment

Before disposing of the wine cooler:

- Remove the door.
- Leave the shelves in the device so that children cannot climb inside.



WARNING! Electrocuting hazard

Always disconnect the wine cooler from the mains before you clean and service it.



NOTICE! Damage hazard

- Do not use abrasive cleaning agents or hard objects during cleaning as these can damage the wine cooler.
- Never use hard or sharp tools to remove ice or to free objects frozen onto the device.
- Do not use any mechanical tools or any other tools to speed up the defrosting process.

- Clean the wine cooler regularly and as soon as it becomes dirty with a damp cloth.
- Ensure that no water drips into the seals. This can damage the electronics.
- Wipe the wine cooler dry with a cloth after cleaning.

- ▶ Check the condensate drain regularly.

Clean the condensate drain when necessary. If it is blocked, the condensate collects on the bottom of the wine cooler.

10 Warranty

The statutory warranty period applies. If the product is defective, please contact your retailer or the manufacturer's branch in your country (see dometic.com/dealer).

For repair and warranty processing, please include the following documents when you send in the product:

- A copy of the receipt with purchasing date
- A reason for the claim or description of the fault

Note that self-repair or non-professional repair can have safety consequences and might void the warranty.

11 Disposal

Recycling products with non-replaceable batteries, rechargeable batteries or light sources



- ▶ If the product contains any non-replaceable batteries, rechargeable batteries or light sources, you don't have to remove them before disposal.



- ▶ If you wish to finally dispose of the product, ask your local recycling center or specialist dealer for details about how to do this in accordance with the applicable disposal regulations.



- ▶ The product can be disposed free of charge.

Recycling packaging material



- ▶ Place the packaging material in the appropriate recycling waste bins whenever possible.

12 Technical data

For the current EU declaration of conformity for your device please refer to the respective product page on dometic.com or contact the manufacturer directly (see dometic.com/dealer).

Further product information can be accessed via QR code on the energy label in the figures or via eprel.ec.europa.eu.

	C154F	D154F
Input voltage:	220 – 240 V~ 50 Hz	
Total volume:	418 l	
Rated input power:	150 W	
Energy consumption:	178 kWh/annum	
Climate class:	ST, SN, N	
Storage temperature range:		
– upper zone:	5 °C to 22 °C	
– lower zone:	5 °C to 22 °C	
Intended ambient temperature use:	+10 °C to +38 °C	
Noise emission:	41 dB(A)	
Propellant:	Cyclopentane	
Refrigerant:	R600a	
Dimensions:	fig. 1 , page 3	
Weight:	103 kg	
Test/certificates:		

Lesen und befolgen Sie bitte alle Anweisungen, Richtlinien und Warnhinweise in diesem Produkthandbuch sorgfältig, um sicherzustellen, dass Sie das Produkt ordnungsgemäß installieren und stets ordnungsgemäß betreiben und warten. Diese Anleitung MUSS bei dem Produkt verbleiben.

Durch die Verwendung des Produktes bestätigen Sie hiermit, dass Sie alle Anweisungen, Richtlinien und Warnhinweise sorgfältig gelesen haben und dass Sie die hierin dargelegten Bestimmungen verstanden haben und ihnen zustimmen. Sie erklären sich damit einverstanden, dieses Produkt nur für den angegebenen Verwendungszweck und gemäß den Anweisungen, Richtlinien und Warnhinweisen dieses Produkthandbuchs sowie gemäß allen geltenden Gesetzen und Vorschriften zu verwenden. Eine Nichtbeachtung der hierin enthaltenen Anweisungen und Warnhinweise kann zu einer Verletzung Ihrer selbst und anderer Personen, zu Schäden an Ihrem Produkt oder zu Schäden an anderem Eigentum in der Umgebung führen. Dieses Produkthandbuch, einschließlich der Anweisungen, Richtlinien und Warnhinweise, sowie die zugehörige Dokumentation können Änderungen und Aktualisierungen unterliegen. Aktuelle Produktinformationen finden Sie unter documents.dometic.com.

Inhaltsverzeichnis

1	Erläuterung der Symbole	27
2	Sicherheitshinweise	28
3	Lieferumfang	31
4	Bestimmungsgemäßer Gebrauch	31
5	Technische Beschreibung	32
6	Installation	34
7	Betrieb	36
8	Fehlersuche und Fehlerbehebung	39
9	Reinigung und Pflege	42
10	Garantie	42
11	Entsorgung	43
12	Technische Daten	43

1 Erläuterung der Symbole



WARNUNG!

Sicherheitshinweis: Kennzeichnet eine Gefahrensituation, die zum Tod oder schwerer Verletzung führen könnte, wenn die jeweiligen Anweisungen nicht befolgt werden.



VORSICHT!

Sicherheitshinweis: Kennzeichnet eine Gefahrensituation, die zu geringer oder mittelschwerer Verletzung führen könnte, wenn die jeweiligen Anweisungen nicht befolgt werden.

**ACHTUNG!**

Kennzeichnet eine Situation, die zu Sachschäden führen kann, wenn die jeweiligen Anweisungen nicht befolgt werden.

**HINWEIS**

Ergänzende Informationen zur Bedienung des Produktes.

2 Sicherheitshinweise

2.1 Grundlegende Sicherheit



WARNUNG! Nichtbeachtung dieser Warnungen kann zum Tod oder schwerer Verletzung führen.

Gefahr durch Stromschlag

- Wenn der Weinkühlschrank sichtbare Beschädigungen aufweist, dürfen Sie ihn nicht in Betrieb nehmen.
- Wenn das Stromversorgungskabel des Weinkühlschranks beschädigt ist, muss es durch den Hersteller, einen Kundendienstmitarbeiter bzw. eine entsprechend ausgebildete Fachkraft ersetzt werden, um Gefahren zu verhindern.
- Reparaturen am Weinkühlschrank dürfen nur von Fachkräften durchgeführt werden. Durch unsachgemäße Reparaturen können erhebliche Gefahren entstehen.
- Achten Sie beim Aufstellen des Weinkühlschranks darauf, dass das Netzkabel nicht eingeklemmt oder beschädigt wird.
- Platzieren Sie keine Steckdosenleisten oder tragbare Stromversorgungen hinter dem Weinkühlschrank.
- Schließen Sie das Gerät an eine Steckdose an, die einen geeigneten Anschluss sicherstellt, insbesondere wenn das Gerät geerdet werden muss.

Brandgefahr

- Das Kühlmittel im Kühlkreislauf ist leicht entflammbar. Bei einer Beschädigung des Kühlkreislaufs:
 - Schalten Sie den Weinkühlschrank aus.
 - Vermeiden Sie offenes Feuer und Zündfunken.
 - Lüften Sie den Raum gut.

Gesundheitsgefahr

- Dieses Gerät kann von Kindern ab 8 Jahren und von Personen mit verringerten physischen, sensorischen oder mentalen Fähigkeiten oder Mangel an Erfahrung und/oder Wissen verwendet werden, wenn diese Personen beaufsichtigt werden oder im sicheren Gebrauch des Geräts unterwiesen wurden und die daraus resultierenden Gefahren verstanden haben.
- Kinder dürfen nicht mit dem Gerät spielen.
- Reinigung und Benutzerwartung dürfen nicht durch unbeaufsichtigte Kinder durchgeführt werden.
- Kinder von 3 bis 8 Jahren dürfen den Weinkühlschrank be- und entladen.
- Um Gefahren aufgrund eines instabilen Stands des Weinkühlschranks zu vermeiden, muss er entsprechend den Anweisungen fixiert werden.
- Halten Sie die Lüftungsöffnungen frei – sowohl im Gehäuse als auch im Einbauteil des Weinkühlschranks.
- Verwenden Sie keine mechanischen oder anderen Mittel, um das Abtauen zu beschleunigen – es sei denn, diese werden vom Hersteller empfohlen.
- Beschädigen Sie nicht den Kühlkreislauf.
- Öffnen Sie auf keinen Fall den Kühlkreislauf.
- Benutzen Sie keine Elektrogeräte innerhalb des Weinkühlschranks, außer wenn diese Elektrogeräte vom Hersteller dafür empfohlen werden.

Explosionsgefahr

- Lagern Sie keine explosionsfähigen Stoffe wie z. B. Sprühdosen mit brennbarem Treibgas im Weinkühlschrank.



VORSICHT! Nichtbeachtung dieser Hinweise kann zu leichten bis mittelschweren Verletzungen führen.

Quetschgefahr

- Fassen Sie nicht in das Scharnier.

Gesundheitsgefahr

- Nur verschlossene und noch versiegelte Flaschen dürfen im Gerät aufbewahrt werden.



ACHTUNG! Beschädigungsgefahr

- Prüfen Sie, ob die Spannungsangabe auf dem Typenschild mit der vorhandenen Netzspannung übereinstimmt.
- Ziehen Sie den Stecker nie am Anschlusskabel aus der Steckdose.
- Der Weinkühlschrank ist nicht geeignet für die Lagerung ätzender oder lösungsmittelhaltiger Stoffe.
- Halten Sie die Abflussöffnung stets sauber.
- Transportieren Sie den Weinkühlschrank niemals in waagerechter Stellung, damit kein Öl aus dem Kompressor auslaufen kann.
- Stellen Sie den Weinkühlschrank an einem trockenen und gegen Spritzwasser geschützten Platz auf.

2.2 Sicherheit beim Betrieb des Weinkühlschranks



GEFAHR! Nichtbeachtung dieser Warnungen führt zum Tod oder schwerer Verletzung.

Gefahr durch Stromschlag

- Fassen Sie nie mit bloßen Händen an blanke Leitungen.



VORSICHT! Nichtbeachtung dieser Hinweise kann zu leichten bis mittelschweren Verletzungen führen.

Gefahr durch Stromschlag

- Achten Sie vor der Inbetriebnahme des Weinkühlschranks darauf, dass Zuleitung und Stecker trocken sind.

Gesundheitsgefahr

- Ein längeres Öffnen der Tür kann zu einem erheblichen Anstieg der Temperatur in den Fächern des Weinkühlschranks führen.
- Reinigen Sie regelmäßig Oberflächen, die mit Weinflaschen in Kontakt kommen können, sowie zugängliche Ablaufsysteme.
- Wenn das Gerät über längere Zeiträume leer bleibt:
 - Schalten Sie den Weinkühlschrank aus.
 - Tauen Sie den Weinkühlschrank ab.
 - Reinigen und trocknen Sie den Weinkühlschrank.
 - Lassen Sie die Tür offenstehen, um Schimmelbildung im Weinkühlschrank zu vermeiden.

**ACHTUNG! Beschädigungsgefahr**

- Stellen Sie den Weinkühlschrank nicht in der Nähe von offenen Flammen oder anderen Wärmequellen (Heizung, starke Sonneneinstrahlung, Gasöfen usw.) ab.
- **Überhitzungsgefahr!**
Achten Sie stets darauf, dass beim Betrieb entstehende Wärme ausreichend abgeführt werden kann. Sorgen Sie dafür, dass das Gerät in ausreichendem Abstand zu Wänden oder Gegenständen steht, sodass die Luft zirkulieren kann.
- Tauchen Sie den Weinkühlschrank nie in Wasser.
- Schützen Sie den Weinkühlschrank und die Kabel vor Hitze und Nässe.
- Achten Sie darauf, dass die Weinflaschen keine Wand des Kühlraums berühren.

3 Lieferumfang

- Weinkühlschrank
- Montage- und Bedienungscurzanleitung

4 Bestimmungsgemäßer Gebrauch

Der Weinkühlschrank (auch als Weinlagerschrank bezeichnet) ist für den Betrieb in geschlossenen Gebäuden vorgesehen, wie z. B:

- In Personalküchen in Ladengeschäften, Büros und anderen Arbeitsbereichen
- Im landwirtschaftlichen Sektor
- In Hotels, Motels und anderen Unterkünften
- In Frühstückspensionen
- In Catering-Unternehmen oder ähnlichen Großhandelsbetrieben

Der Weinkühlschrank ist entweder als Einbaugerät oder als freistehendes Kühlgerät zu verwenden. Beachten Sie die Installationsanleitung.

Der Weinkühlschrank ist ausschließlich für die Lagerung und Temperierung von Wein bestimmt. Nur verschlossene und noch versiegelte Flaschen dürfen im Gerät aufbewahrt werden.

Der Weinkühlschrank ist nicht für die Lagerung von Medikamenten oder zum Einfrieren von Lebensmitteln geeignet.

Dieser Weinkühlschrank ist nur für den angegebenen Verwendungszweck und die Anwendung gemäß dieser Anleitung geeignet.

Dieses Handbuch enthält Informationen, die für die ordnungsgemäße Installation und den ordnungsgemäßen Betrieb des Weinkühlschranks erforderlich sind. Installationsfehler und/oder ein nicht ordnungsgemäßer Betrieb oder eine nicht ordnungsgemäße Wartung haben eine unzureichende Leistung und u. U. einen Ausfall des Geräts zur Folge.

Der Hersteller übernimmt keine Haftung für Verletzungen oder Schäden am Produkt, die durch Folgendes entstehen:

- Unsachgemäße Montage oder falscher Anschluss, einschließlich Überspannung
- Unsachgemäße Wartung oder Verwendung von anderen als den vom Hersteller gelieferten Original-Ersatzteilen
- Veränderungen am Produkt ohne ausdrückliche Genehmigung des Herstellers
- Verwendung für andere als die in der Anleitung beschriebenen Zwecke

Dometic behält sich das Recht vor, das Erscheinungsbild des Produkts und dessen technische Daten zu ändern.

5 Technische Beschreibung







Alle Modelle des Weinkühlschranks sind mit folgenden Merkmalen ausgestattet:

- Zwei Temperaturzonen,
 - obere Zone: 5 °C bis 22 °C
 - untere Zone: 5 °C bis 22 °C
- Automatische Abtaufunktion
- Sensor-Tasten
- Anzeige der Temperatur in °C/°F
- LED-Innenbeleuchtung
- Temperatur-Memory-Funktion: Die eingestellte Temperatur wird auch bei ausgeschaltetem Weinkühlschrank gespeichert.
- Temperaturüberwachung: Ein Warnton ertönt und die Temperaturanzeige blinkt, wenn die Innentemperatur einer Zone erheblich von der eingestellten Temperatur abweicht

Übersicht

Pos. in Abb. 2 , Seite 4	Bezeichnung
1	Bedienfeld
2	Einlegeboden
3	Arretieren (nur C154F)
4	Stellfüße

Bedienelemente

Pos. in Abb. 3 , Seite 4	Symbol	Beschreibung
1		An/Aus-Taster
2		Erhöht die Solltemperatur der oberen Zone um 1 °C bzw. 1 °F
3		Verringert die Solltemperatur der oberen Zone um 1 °C bzw. 1 °F
4		Temperaturanzeige (obere Zone)
5		Temperaturanzeige (untere Zone)
6		Erhöht die Solltemperatur der unteren Zone um 1 °C bzw. 1 °F
7		Verringert die Solltemperatur der unteren Zone um 1 °C bzw. 1 °F
8		Schaltet die LED-Innenbeleuchtung ein oder aus

6 Installation

6.1 Einbauort auswählen

Berücksichtigen Sie folgende Hinweise bei der Auswahl des Einbauortes:

- Die Umgebungstemperatur sollte mit der Klimaklasse übereinstimmen. Andernfalls ist es möglich, dass die von Ihnen eingestellte Innentemperatur nicht erreicht oder gehalten werden kann. Dies kann auch bei extremen Schwankungen der Umgebungstemperatur der Fall sein.

Die vorgesehene Umgebungstemperatur und die Klimaklasse finden Sie in den technischen Daten (siehe Kapitel „Technische Daten“ auf Seite 43) und auf dem Typenschild, das sich links an der Innenseite des Weinkühlschranks befindet.

- Der Boden muss eben und ausreichend tragfähig sein, um den Weinkühlschrank auch voll beladen tragen zu können.
 - Der Weinkühlschrank muss so positioniert werden, dass der Stecker zugänglich ist.
 - Beachten Sie bitte die Hinweise zum elektrischen Anschluss, siehe Kapitel „Weinkühlschrank anschließen“ auf Seite 35.
- Entfernen Sie vor dem Aufstellen sämtliches Umverpackungs- und Einzelverpackungsmaterial.

6.2 Einbau des Weinkühlschranks

Der Weinkühlschrank kann freistehend oder als Einbaugerät verwendet werden (Abb. **4**, Seite 5).

Beachten Sie folgende Hinweise beim Einpassen des Weinkühlschranks:

- Beachten Sie die Einbaumaße (Abb. **5**, Seite 5).
- Vergewissern Sie sich, dass sich die Tür an dem gewählten Standort ordnungsgemäß öffnen und schließen lässt.
- Die Abwärme des Weinkühlschranks muss über Lüftungsöffnungen an der Rückseite und an beiden Seiten abgeführt werden.

6.3 Montage des Türgriffs

- Montieren Sie den Griff wie abgebildet (Abb. **6**, Seite 6).

6.4 Einstellen der FüÙe

- Richten Sie den Weinkühlschrank mit den höhenverstellbaren FüÙen waagrecht aus (Abb. **7**, Seite 6).

6.5 Türanschlag ändern

Abb. 8, Seite 7 bis **Abb. 9**, Seite 8

Sie können den Türanschlag so wechseln, dass die Tür nach links statt nach rechts aufschwingt.

1. Gehen Sie wie gezeigt vor, um den Türanschlag zu wechseln.
2. Betätigen Sie den Türgriff in umgekehrter Richtung.

6.6 Weinkühlschrank anschließen

Beachten Sie folgende Hinweise beim Anschließen des Weinkühlschranks:

- Lassen Sie den Weinkühlschrank nach dem Transport ca. 2 Stunden aufrecht stehen, bevor Sie ihn an das Stromnetz anschließen. Sonst kann es zu Störungen im Kühlsystem kommen.
 - Schließen Sie den Weinkühlschrank an einen Stromkreis an, der mit 15 A abgesichert ist.
 - Lassen Sie die Steckdose und den Stromkreis von einer qualifizierten Elektrofachkraft überprüfen, um sicherzustellen, dass die Steckdose korrekt geerdet ist. Verwenden Sie weder ein Verlängerungskabel noch eine Mehrfachsteckdose.
 - Das Stromkabel muss sicher hinter dem Weinkühlschrank verstaut sein und darf nicht ungeschützt liegen oder hängen.
 - Achten Sie darauf, dass das Netzkabel nicht eingeklemmt wird, wenn Sie den Weinkühlschrank an seinen Platz schieben.
- Stecken Sie den Stecker des Verbindungskabels in die Steckdose.
 - ✓ Das Display schaltet sich ein.

7 Betrieb

7.1 Vor dem ersten Gebrauch

Reinigen Sie den Weinkühlschrank vor dem ersten Gebrauch aus hygienischen Gründen innen und außen mit einem feuchten Tuch (siehe auch Kapitel „Reinigung und Pflege“ auf Seite 42).

7.2 Lagern von Flaschen

Beachten Sie folgende Hinweise:

- Lagern Sie Wein nur in geschlossenen und noch versiegelten Weinflaschen.
 - Lagern Sie nicht zu viele Artikel in dem Weinkühlschrank.
 - Bedecken Sie die Regalböden nicht mit Aluminiumfolie oder anderen Gegenständen, da dies die Luftzirkulation behindert.
 - Warten Sie nach einem Stromausfall oder nach Ausschalten des Weinkühlschranks 3 bis 5 Minuten, bevor Sie den Weinkühlschrank wieder einschalten.
- Positionieren Sie die Flaschen wie in Abb. **10**, Seite 9 gezeigt.

7.3 Energie sparen

- Öffnen Sie den Weinkühlschrank nur so oft und so lange wie nötig.
- Vermeiden Sie eine unnötig tiefe Innentemperatur.
- Für einen optimalen Energieverbrauch positionieren Sie die Regale und Schubladen entsprechend ihrer Position bei der Auslieferung.
- Prüfen Sie in regelmäßigen Abständen, ob die Dichtung der Tür noch richtig sitzt.
- Befreien Sie den Kondensator in regelmäßigen Abständen von Staub und Verunreinigungen.

7.4 Ein- und ausschalten

- Drücken Sie zum Ein- und Ausschalten die Taste  mindestens 5 Sekunden lang.

7.5 Temperatur einstellen

Um Lebensmittelverschwendung zu vermeiden, beachten Sie bitte Folgendes:

- Halten Sie Temperaturschwankungen so gering wie möglich. Öffnen Sie den Weinkühlschrank nur so oft und so lange wie nötig. Lagern Sie die Weinflaschen so, dass die Luft immer noch gut zirkulieren kann.
- Passen Sie die Temperatur der Menge und Art der Weinflaschen an.



Einheit einstellen (°C oder °F)

Sie können wählen, ob die Temperatur in Celsius oder Fahrenheit angezeigt wird.

- ▶ Drücken Sie für 5 Sekunden die Taste  (Abb. **11**, Seite 9).
- ✓ Die Einheit wird umgestellt und die Anzeige zeigt die Temperatur in der gewählten Einheit an.

Temperatur erhöhen und verringern

Die Temperatur der oberen Zone kann auf einen Wert zwischen 5 °C und 22 °C und jene der unteren Zone auf einen Wert zwischen 5 °C und 22 °C eingestellt werden.

- ▶ Drücken Sie die entsprechende Taste  bzw. , um die Temperatur einzustellen (Abb. **12**, Seite 9).
- ✓ Die Anzeige blinkt, während Sie die Einstellung vornehmen. Sie zeigt immer die bereits eingestellte Temperatur an, es sei denn, am Weinkühlschrank liegt ein Fehlercode vor.



HINWEIS

Wird der Weinkühlschrank zum ersten Mal oder nach längerer Außerbetriebnahme verwendet, kann die Innentemperatur von der von Ihnen eingestellten Temperatur abweichen. Die Einstelltemperatur für die untere Zone (Rotwein) muss der Einstelltemperatur für die obere Zone (Weißwein) entsprechen oder höher als diese sein. Für eine optimale Leistung wird eine Temperaturdifferenz von 4 °C zwischen den beiden Zonen empfohlen.

Temperatur überwachen

Die Warnsignale verhindern, dass die Temperatur unbemerkt zu stark fällt oder ansteigt, was die Weinqualität beeinträchtigen könnte. Sobald der Weinkühlschrank die eingestellte Temperatur erreicht hat, endet das Warnsignal und die Temperaturanzeige hört auf zu blinken.

Ein Warnsignal ertönt und die Temperaturanzeige blinkt in folgenden Fällen:

- Wenn die Innentemperatur mehr als 5 °C von der eingestellten Temperatur abweicht.

So schalten Sie den Warnton vorzeitig ab:

- ▶ Drücken Sie die Taste  über einen Zeitraum von 5 Sekunden, um den Weinkühlschrank auszuschalten.
- ▶ Schalten Sie den Weinkühlschrank wieder ein. Anschließend erlischt der Alarm. Nach 24 Stunden tritt der Alarm wieder auf, wenn die Störung nicht behoben wird.
- ▶ Wenn der Alarm ausgelöst wird, blinkt die Temperaturanzeige bis zur Aufhebung des Alarms. Danach leuchtet die Anzeige konstant und zeigt an, dass das Alarm-System wieder aktiv ist.

Lager- und Serviertemperaturen für Wein

Die empfohlene Lagertemperatur für Weißwein und Rotwein liegt zwischen 10 °C und 14 °C.

Die Serviertemperatur hängt von der Herkunft und der Traube ab.



Region	Serviertemperatur	
	Weißwein	Rotwein
Bordeaux	12 °C	18 °C
Burgund	10 °C	16 °C
Loire	10 °C	15 °C
Languedoc	12 °C	18 °C
Alsace Grands Crus	12 °C	16 °C
Piemont, Toskana	10 °C	18 °C
Rioja	12 °C	18 °C
Napa Valley	12 °C	16 °C
Australia	10 °C	16 °C
Chile	10 °C	18 °C
Likörwein	8 °C	–
Champagner	6 °C	–

7.6 LED-Innenbeleuchtung ein- und ausschalten

- ▶ Drücken Sie zum Ein- und Ausschalten kurz die Taste  (Abb. **13**, Seite 9).

7.7 Demo-Modus verwenden

Bei aktiviertem Demo-Modus werden Kompressor und Lüfter ausgeschaltet.

- ▶ Um den Demo-Modus zu aktivieren, drücken Sie die Taste  und die rechte Taste  mindestens 5 Sekunden lang (Abb. **14**, Seite 10).
- ✓ Die Lüfter, der Kompressor und die Heizung funktionieren nicht.
- ✓ Die Kontrollleuchte für Grad Celsius und die Kontrollleuchte für Fahrenheit leuchten gleichzeitig auf.

7.8 Einlegeböden verschieben

Die Einlegeböden können um ein Drittel herausgezogen werden, damit Sie die Weinflaschen leicht erreichen können.

Die Einlegeböden sind mit einem Anschlag versehen, damit sie nicht zu weit herausgezogen werden können.

- ▶ Gehen Sie wie gezeigt vor, um einen der Einlegeböden aus der Führungsschiene zu entfernen (Abb. **15**, Seite 10).

7.9 Abtauung

Der Weinkühlschrank ist mit einer automatischen Abtaufunktion ausgestattet.

7.10 Weinkühlschrank ausschalten und stilllegen

Wenn Sie den Weinkühlschrank für längere Zeit nicht benutzen wollen, gehen Sie wie folgt vor:

1. Drücken Sie die Taste , bis der Weinkühlschrank abschaltet.
 2. Ziehen Sie das Stromkabel ab.
 3. Reinigen Sie den Weinkühlschrank (siehe Kapitel „Reinigung und Pflege“ auf Seite 42).
- ✓ Die Tür bleibt offen und verhindert so, dass sich Gerüche bilden.

8 Fehlersuche und Fehlerbehebung

Wenn Sie ein Problem nicht selbst lösen können, setzen Sie sich mit dem Kundendienst in Verbindung.

Störung	Mögliche Ursache	Beseitigung
Der Weinkühlschrank funktioniert nicht.	Der Weinkühlschrank ist nicht an eine Stromversorgung angeschlossen.	Schließen Sie den Weinkühlschrank an.
	Der Weinkühlschrank ist abgeschaltet.	Schalten Sie den Weinkühlschrank ein.
	Der Schutzschalter oder eine Sicherung hat ausgelöst.	Schutzschalter einschalten, Sicherung einschalten oder ersetzen
Der Weinkühlschrank kühlt nicht ausreichend.	Die Temperatur ist nicht richtig eingestellt.	Solltemperatur überprüfen.
	Die Umgebungstemperatur könnte eine höhere Temperatureinstellung erfordern.	Höhere Temperatur einstellen.
	Die Tür wurde häufig geöffnet.	Tür nicht öfter als notwendig öffnen.
	Die Tür wurde nicht richtig geschlossen.	Tür richtig schließen.
	Die Tür schließt nicht hermetisch.	Türdichtung kontrollieren, reinigen oder austauschen.
Der Weinkühlschrank schaltet sich selbst ein und aus.	Die Raumtemperatur ist überdurchschnittlich hoch.	Stellen Sie den Weinkühlschrank an einem kühleren Standort auf.
	Das Gerät wurde kürzlich mit neuen Flaschen bestückt.	Lassen Sie den Weinkühlschrank eine Zeit lang arbeiten, bis die Solltemperatur erreicht ist.
	Die Tür wurde häufig geöffnet.	Tür nicht öfter als notwendig öffnen.
	Die Tür wurde nicht richtig geschlossen.	Tür richtig schließen.
	Die Tür schließt nicht hermetisch.	Türdichtung kontrollieren, reinigen oder austauschen.

Störung	Mögliche Ursache	Beseitigung
Die LED-Innenbeleuchtung funktioniert nicht.	Der Weinkühlschrank ist nicht an eine Stromversorgung angeschlossen.	Schließen Sie den Weinkühlschrank an.
	Der Schutzschalter oder eine Sicherung hat ausgelöst.	Schutzschalter einschalten, Sicherung einschalten oder ersetzen
	Die LED-Innenbeleuchtung wurde am Bedienfeld ausgeschaltet.	Schalten Sie die LED-Innenbeleuchtung ein.
Der Weinkühlschrank vibriert.	Der Weinkühlschrank ist nicht genau waagrecht ausgerichtet.	Richten Sie den Weinkühlschrank mit den verstellbaren Füßen waagrecht aus.
Der Weinkühlschrank erzeugt ein lautes Geräusch.	Das Geräusch wird wahrscheinlich durch das Kältemittel verursacht; dies ist normal. Am Ende eines jeden Zyklus hören Sie Geräusche, die durch den Kältemittelfluss verursacht werden. Bei Temperaturschwankungen kann es durch das Zusammenziehen und Ausdehnen der Innenwände zu Knall- und Knackgeräuschen kommen.	
	Der Weinkühlschrank ist nicht genau waagrecht ausgerichtet.	Richten Sie den Weinkühlschrank mit den verstellbaren Füßen waagrecht aus.
Die Tür schließt nicht richtig.	Der Weinkühlschrank ist nicht genau waagrecht ausgerichtet.	Richten Sie den Weinkühlschrank mit den verstellbaren Füßen waagrecht aus.
	Das Türscharnier wurde falsch ausgewechselt.	Prüfen Sie das Türscharnier und bauen Sie es wieder richtig ein.
	Die Türdichtung ist verschmutzt.	Reinigen Sie die Türdichtung.
	Die Einlegeböden sind nicht richtig eingesetzt.	Überprüfen Sie die Einlegeböden und setzen Sie sie wieder richtig ein.
Die LED-Anzeige zeigt EL oder EH an.	Der Temperatursensor für die Lufttemperatur im Inneren des Weinkühlschranks zeigt einen Fehler an.	Dies kann nur durch den Kundendienst behoben werden.

9 Reinigung und Pflege



WARNUNG! Gefahr des Einschließens von Kindern

Vor der Entsorgung des Weinkühlschranks:

- Entfernen Sie die Tür.
- Belassen Sie die Einlegeböden im Gerät, sodass Kinder nicht hineinsteigen können.



WARNUNG! Gefahr durch Stromschlag

Trennen Sie vor jeder Reinigung und Pflege den Weinkühlschrank vom Netz.



ACHTUNG! Beschädigungsgefahr

- Verwenden Sie zur Reinigung keine scharfen Reinigungsmittel oder harten Gegenstände, da diese den Weinkühlschrank beschädigen können.
- Verwenden Sie nie harte oder spitze Werkzeuge zum Entfernen von Eisschichten oder zum Lösen festgefrorener Gegenstände.
- Verwenden Sie keine mechanischen oder andere Hilfsmittel, um den Abtauvorgang zu beschleunigen.

- Reinigen Sie den Weinkühlschrank regelmäßig und sobald er verschmutzt ist mit einem feuchten Tuch.
- Achten Sie darauf, dass kein Wasser in die Dichtungen tropft. Dies kann die Elektronik beschädigen.
- Wischen Sie den Weinkühlschrank nach dem Reinigen mit einem Tuch trocken.
- Prüfen Sie den Tauwasserabfluss regelmäßig.
Reinigen Sie den Tauwasserabfluss, falls nötig. Wenn er verstopft ist, sammelt sich das Tauwasser auf dem Boden des Weinkühlschranks.

10 Garantie

Es gilt die gesetzliche Gewährleistungsfrist. Sollte das Produkt defekt sein, wenden Sie sich bitte an Ihren Fachhändler oder die Niederlassung des Herstellers in Ihrem Land (siehe dometic.com/dealer).

Bitte senden Sie bei einem Reparatur- bzw. Gewährleistungsantrag folgende Unterlagen mit dem Produkt ein:

- Eine Kopie der Rechnung mit Kaufdatum
- Einen Reklamationsgrund oder eine Fehlerbeschreibung

Bitte beachten Sie, dass eigenständig oder nicht fachgerecht durchgeführte Reparaturen die Sicherheit gefährden und zum Erlöschen der Garantie führen können.

11 Entsorgung

Recycling von Produkten mit nicht auswechselbaren Batterien, wiederaufladbaren Batterien oder Leuchtmitteln



- ▶ Wenn das Produkt nicht auswechselbare Batterien, wiederaufladbare Batterien oder Leuchtmittel enthält, brauchen Sie diese vor der Entsorgung nicht zu entfernen.



- ▶ Wenn Sie das Gerät endgültig entsorgen möchten, informieren Sie sich bitte bei Ihrem Wertstoffhof vor Ort oder bei Ihrem Fachhändler, wie dies gemäß den geltenden Entsorgungsvorschriften zu tun ist.
- ▶ Das Produkt kann kostenlos entsorgt werden.

Recycling von Verpackungsmaterial



- ▶ Geben Sie das Verpackungsmaterial möglichst in den entsprechenden Recycling-Müll.

12 Technische Daten

Die aktuelle EU-Konformitätserklärung für Ihr Gerät erhalten Sie auf der jeweiligen Produktseite auf dometic.com oder direkt über den Hersteller (siehe dometic.com/dealer).

Weitere Produktinformationen sind über den QR-Code auf dem Energieetikett in den Abbildungen oder unter eprel.ec.europa.eu abrufbar.

	C154F	D154F
Eingangsspannung:	220 – 240 V~ 50 Hz	
Gesamtinhalt:	418 l	
Nenneingangsleistung:	150 W	

	C154F	D154F
Energieverbrauch:	178 kWh/Jahr	
Klimaklasse:	ST, SN, N	
Lagertemperaturbereich:		
– obere Zone:	5 °C bis 22 °C	
– untere Zone:	5 °C bis 22 °C	
Bestimmungsgemäßer Gebrauch bei Umgebungstemperatur:	+10 °C bis +38 °C	
Schallemissionen:	41 dB(A)	
Treibmittel:	Cyclopentan	
Kühlmittel:	R600a	
Abmessungen:	Abb. 1 , Seite 3	
Gewicht:	103 kg	
Prüfung/Zertifikate:		

Veillez lire et suivre attentivement l'ensemble des instructions, directives et avertissements figurant dans ce manuel afin d'installer, d'utiliser et d'entretenir le produit correctement à tout moment. Ces instructions DOIVENT rester avec le produit.

En utilisant ce produit, vous confirmez expressément avoir lu attentivement l'ensemble des instructions, directives et avertissements et que vous comprenez et acceptez de respecter les modalités et conditions énoncées dans le présent document. Vous acceptez d'utiliser ce produit uniquement pour l'usage et l'application prévus et conformément aux instructions, directives et avertissements figurant dans le présent manuel, ainsi qu'à toutes les lois et réglementations applicables. En cas de non-respect des instructions et avertissements figurant dans ce manuel, vous risquez de vous blesser ou de blesser d'autres personnes, d'endommager votre produit ou d'endommager d'autres biens à proximité. Le présent manuel produit, y compris les instructions, directives et avertissements, ainsi que la documentation associée peuvent faire l'objet de modifications et de mises à jour. Pour obtenir des informations actualisées sur le produit, veuillez consulter le site documents.dometic.com.

Sommaire

1	Signification des symboles	45
2	Consignes de sécurité	46
3	Contenu de la livraison	49
4	Usage conforme	49
5	Description technique	50
6	Installation	51
7	Utilisation	53
8	Guide de dépannage	57
9	Nettoyage et entretien	59
10	Garantie	60
11	Mise au rebut	61
12	Caractéristiques techniques	61

1 Signification des symboles



AVERTISSEMENT !

Consignes de sécurité : indiquent une situation dangereuse qui, si elle n'est pas évitée, est susceptible d'entraîner des blessures graves, voire mortelles.



ATTENTION !

Consignes de sécurité : indiquent une situation dangereuse qui, si elle n'est pas évitée, est susceptible d'entraîner des blessures légères ou de gravité modérée.

**AVIS !**

indiquent une situation dangereuse qui, si elle n'est pas évitée, peut entraîner des dommages matériels.

**REMARQUE**

Informations complémentaires sur l'utilisation de ce produit.

2 Consignes de sécurité

2.1 Sécurité générale



AVERTISSEMENT ! Le non-respect de ces mises en garde peut entraîner des blessures graves, voire mortelles.

Risque d'électrocution

- N'utilisez pas la cave de vieillissement si elle présente des dégâts visibles.
- Si le câble d'alimentation de la cave de vieillissement est endommagé, il doit être remplacé par le fabricant, un agent de service ou une personne de qualification similaire, afin d'éviter tout danger.
- Seul un opérateur qualifié est habilité à réparer cette cave de vieillissement. Toute réparation inappropriée risque d'entraîner de graves dangers.
- Veillez à ne pas coincer ni endommager le cordon d'alimentation lors de la mise en place de la cave de vieillissement.
- Ne placez pas de multiprises portables ou de blocs d'alimentation portables à l'arrière de la cave de vieillissement.
- Branchez l'appareil sur des prises permettant un raccordement approprié, en particulier lorsque l'appareil doit être relié à la terre.

Risque d'incendie

- Le réfrigérant du circuit frigorifique s'enflamme facilement.
En cas d'endommagement du circuit frigorifique :
 - Éteignez la cave de vieillissement.
 - Évitez toute flamme nue et/ou étincelle.
 - Aérez bien la pièce.

Risque pour la santé

- Cet appareil peut être utilisé par des enfants âgés de 8 ans et plus et des personnes ayant des capacités physiques, sensorielles ou mentales réduites ou un manque d'expérience et de connaissances, s'ils sont sous surveillance ou ont reçu des instructions sur l'utilisation de l'appareil en toute sécurité et comprennent les risques impliqués.
- Les enfants ne doivent pas jouer avec cet appareil.
- Le nettoyage et l'entretien ne doivent pas être effectués par des enfants sans surveillance.
- Les enfants âgés de 3 à 8 ans peuvent remplir et vider la cave de vieillissement.
- Pour éviter tout risque dû à l'instabilité de la cave de vieillissement, celle-ci doit être fixée conformément aux instructions de montage.
- Veillez à ce que les orifices de ventilation situés sur le châssis de la cave de vieillissement ou dans la structure intégrée ne soient pas obstrués.
- N'utilisez pas d'appareils mécaniques ou d'autres moyens pour accélérer le processus de décongélation, outre ceux recommandés par le fabricant.
- N'endommagez pas le circuit frigorifique.
- N'ouvrez jamais le circuit frigorifique.
- N'utilisez aucun appareil électrique à l'intérieur de la cave de vieillissement, sauf si le fabricant le recommande.

Risque d'explosion

- Ne stockez aucune substance explosive, telle que des aérosols contenant des propulsifs, dans la cave de vieillissement.



ATTENTION ! Le non-respect de ces mises en garde peut entraîner des blessures légères ou de gravité modérée.

Risque d'écrasement

- Ne touchez pas la charnière.

Risque pour la santé

- Seules des bouteilles fermées et encore scellées peuvent être stockées dans l'appareil.

**AVIS ! Risque d'endommagement**

- Vérifiez que la tension indiquée sur la plaque signalétique correspond à l'alimentation électrique dont vous disposez.

- Ne tirez jamais sur le câble de raccordement pour sortir la fiche de la prise.
- Ne stockez aucune substance corrosive ou contenant des solvants dans la cave de vieillissement.
- Veillez à ce que l'ouverture d'évacuation soit toujours propre.
- Ne transportez jamais la cave de vieillissement en position horizontale afin que l'huile ne puisse pas s'écouler du compresseur.
- Installez la cave de vieillissement dans un endroit sec et à l'abri des éclaboussures d'eau.

2.2 Utilisation sécurisée de la cave de vieillissement



DANGER ! Le non-respect de cette mise en garde entraînera des blessures graves, voire mortelles.

Risque d'électrocution

- Ne touchez jamais les câbles dénudés à mains nues.



ATTENTION ! Le non-respect de ces mises en garde peut entraîner des blessures légères ou de gravité modérée.

Risque d'électrocution

- Avant de mettre la cave de vieillissement en service, assurez-vous que le câble d'alimentation électrique et le connecteur sont secs.

Risque pour la santé

- Une ouverture prolongée de la porte peut entraîner une augmentation significative de la température dans les compartiments de la cave de vieillissement.
- Nettoyez régulièrement les surfaces qui entrent en contact avec les bouteilles de vin, ainsi que les systèmes de drainage accessibles.
- Si l'appareil est laissé vide pendant une longue période :
 - Éteignez la cave de vieillissement.
 - Dégivrez la cave de vieillissement.
 - Nettoyez et séchez la cave de vieillissement.
 - Laissez la porte ouverte pour éviter que des moisissures ne se forment à l'intérieur de la cave de vieillissement.



AVIS ! Risque d'endommagement

- Ne placez pas la cave de vieillissement près de flammes ou d'autres sources de chaleur (chauffage, rayons solaires, fours à gaz, etc.).

- **Risque de surchauffe !**
Veillez toujours à ce que la chaleur produite lors du fonctionnement puisse se dissiper suffisamment. Veillez à ce que l'appareil se trouve à une distance suffisante des murs ou des objets, de sorte que l'air puisse circuler.
- Ne plongez jamais la cave de vieillissement dans l'eau.
- Tenez la cave de vieillissement et les câbles à l'abri de la chaleur et de l'humidité.
- Veillez à ce que les bouteilles de vin ne touchent pas les parois du compartiment de réfrigération.

3 Contenu de la livraison

- Cave de vieillissement
- Bref manuel d'installation et d'utilisation

4 Usage conforme

L'appareil de stockage du vin (également appelé cave de vieillissement) est conçu pour fonctionner dans des bâtiments fermés, tels que :

- Dans les réfectoires des magasins, bureaux et autres lieux de travail
- Dans le secteur agricole
- Dans les hôtels, motels et autres lieux d'hébergement
- Dans les chambres d'hôtes
- Dans les entreprises de restauration ou les activités de gros similaires

La cave de vieillissement est destinée à être utilisée comme appareil intégré ou autonome. Consultez les instructions d'installation.

La cave de vieillissement est exclusivement destinée au stockage et au contrôle de la température du vin. Seules des bouteilles fermées et encore scellées peuvent être stockées dans l'appareil.

La cave de vieillissement n'est pas adaptée au stockage de médicaments ni à la congélation d'aliments.

La cave de vieillissement convient uniquement à l'usage et à l'application prévus, conformément au présent manuel d'instructions.

Ce manuel fournit les informations nécessaires à l'installation et/ou à l'utilisation correcte de la cave de vieillissement. Une installation, une utilisation ou un entretien inappropriés entraînera des performances insatisfaisantes et une éventuelle défaillance.

Le fabricant décline toute responsabilité en cas de blessure ou de dommage résultant :

- D'un montage ou d'un raccordement incorrect, y compris d'une surtension
- D'un entretien inadapté ou de l'utilisation de pièces de rechange autres que les pièces de rechange d'origine fournies par le fabricant
- De modifications apportées au produit sans autorisation explicite du fabricant
- D'usages différents de ceux décrits dans ce manuel

Dometic se réserve le droit de modifier l'apparence et les spécifications produit.

5 Description technique

Tous les modèles de cave de vieillissement sont équipés des éléments suivants :







- Deux zones de température,
 - zone supérieure : 5 °C à 22 °C
 - zone inférieure : 5 °C à 22 °C
- Fonction de dégivrage automatique
- Touches tactiles
- Affichage de la température en °C/°F
- Lampe LED intérieure
- Fonction de mémorisation de la température : La température réglée est enregistrée lorsque la cave de vieillissement est éteinte.
- Surveillance de la température : un signal retentit et l'affichage de température clignote lorsque la température intérieure d'une zone se distingue nettement de la température réglée

Vue d'ensemble

Pos. dans fig. 2, page 4	Désignation
1	Panneau de commande
2	Clayette

Pos. dans fig. 2 , page 4	Désignation
3	Serrure (uniquement C154F)
4	Pieds réglables

Éléments de commande

Pos. dans fig. 3 , page 4	Symbole	Description
1		Touche Marche/Arrêt
2		Augmente la température réglée de 1 °C ou de 1 °F dans la zone supérieure
3		Réduit la température réglée de 1 °C ou de 1 °F dans la zone supérieure
4		Affichage de température (zone supérieure)
5		Affichage de température (zone inférieure)
6		Augmente la température réglée de 1 °C ou de 1 °F dans la zone inférieure
7		Réduit la température réglée de 1 °C ou de 1 °F dans la zone inférieure
8		Allume ou éteint la lampe LED intérieure

6 Installation

6.1 Sélection de l'emplacement de montage

Veuillez respecter les consignes suivantes lors du choix de l'emplacement de montage :

- La température ambiante doit être conforme à la classe climatique. Sinon, il est possible que la température intérieure que vous avez réglée ne puisse pas être atteinte ou maintenue. Cela peut également se produire en cas de fluctuations extrêmes de la température ambiante.

La température ambiante et la classe climatique prévue sont indiquées dans les caractéristiques techniques (voir chapitre « Caractéristiques techniques », page 61) et sur la fiche de données techniques, située à gauche à l'intérieur de la cave de vieillissement.

- La surface au sol doit être plane et suffisamment stable pour supporter la cave de vieillissement complètement chargée.
 - La cave de vieillissement doit être placée de manière à ce que la prise soit accessible.
 - Veuillez également observer les consignes concernant le raccordement électrique, voir chapitre « Raccordement de la cave de vieillissement », page 53.
- Retirez tous les matériaux d'emballage intérieur et extérieur avant de procéder à l'installation.

6.2 Intégration de la cave de vieillissement

La cave de vieillissement peut être installée en version autonome ou intégrée (fig. **4**, page 5).

Lors d'intégration de la cave de vieillissement, observez les consignes suivantes :

- Respectez les dimensions d'installation (fig. **5**, page 5).
- Assurez-vous que la porte s'ouvre et se ferme correctement à l'endroit choisi.
- La chaleur résiduelle produite par la cave de vieillissement doit être évacuée par des orifices de ventilation situés à l'arrière et sur les deux côtés.

6.3 Montage de la poignée de porte

- Montez la poignée comme indiqué (fig. **6**, page 6).

6.4 Ajustement des pieds

- Réglez les pieds pour que la cave de vieillissement soit perpendiculaire au sol (fig. **7**, page 6).

6.5 Modification du côté d'ouverture de la porte

fig. **8**, page 7 – fig. **9**, page 8

Vous pouvez modifier le côté d'ouverture de la porte de sorte que la porte s'ouvre vers la gauche plutôt que vers la droite.

1. Procédez comme indiqué pour changer la charnière de la porte.

2. Inversez la poignée de la porte.

6.6 Raccordement de la cave de vieillissement

Lors du raccordement de la cave de vieillissement, observez les consignes suivantes :

- Laissez la cave de vieillissement en position verticale pendant environ 2 heures après le transport avant de la raccorder à l'alimentation électrique. Dans le cas contraire, des dysfonctionnements pourraient se produire dans le système de réfrigération.
 - Raccordez la cave de vieillissement à un circuit protégé par un fusible de 15 A.
 - Faites vérifier la prise et le circuit électrique par un électricien qualifié pour vous assurer que la prise est correctement mise à la terre. N'utilisez pas de rallonge ou de multiprise.
 - Le câble d'alimentation doit reposer de manière sécurisée à l'arrière de la cave de vieillissement et ne doit pas être posé ou suspendu sans protection.
 - Veillez à ne pas coincer le câble d'alimentation en poussant la cave de vieillissement pour la mettre en place.
- Branchez le câble de raccordement à la prise d'alimentation CA.
- ✓ L'écran s'allume.

7 Utilisation

7.1 Avant la première utilisation

Avant la première utilisation, nettoyez l'intérieur et l'extérieur de la cave de vieillissement avec un chiffon humide pour des raisons d'hygiène (voir également chapitre « Nettoyage et entretien », page 59).

7.2 Stockage des bouteilles

Tenez compte des remarques suivantes :

- Conservez uniquement le vin dans des bouteilles fermées et encore scellées.
- Ne surchargez pas la cave de vieillissement.
- Ne recouvrez pas les clayettes avec du papier d'aluminium ou tout autre objet susceptible d'entraver la circulation de l'air.

- Après une coupure de courant ou si la cave de vieillissement a été éteinte, attendez 3 à 5 minutes avant de la rallumer.
- Positionnez les bouteilles comme indiqué sur la fig. **10**, page 9.

7.3 Économie d'énergie

- Ouvrez uniquement la cave de vieillissement lorsque c'est nécessaire et le moins longtemps possible.
- Évitez une température intérieure inutilement basse.
- Pour une consommation d'énergie optimale, positionnez les clayettes et les tiroirs conformément à leur position à la livraison.
- Vérifiez régulièrement que le joint de la porte est correctement positionné.
- Nettoyez régulièrement le condenseur pour enlever la poussière et les salissures.

7.4 Mise en marche et arrêt

- Pour allumer ou éteindre la cave de vieillissement, appuyez sur le bouton **ⓘ** pendant au moins 5 secondes.

7.5 Réglage de la température

Pour éviter de gâcher des aliments, notez les éléments suivants :

- Évitez autant que possible les variations de température. Ouvrez uniquement la cave de vieillissement lorsque c'est nécessaire et le moins longtemps possible. Entreposez les bouteilles de vin de sorte que l'air puisse circuler librement entre elles.
- Ajustez la température en fonction de la quantité et de la nature des bouteilles de vin.

Réglage de l'unité (°C ou °F)

Vous pouvez choisir si la température est affichée en degrés Celsius ou en Fahrenheit.

- Appuyez sur le bouton  pendant 5 secondes (fig. **11**, page 9).
- ✓ L'écran affiche la température dans l'unité sélectionnée.

Augmentation et diminution de la température

La température peut être réglée entre 5 °C et 22 °C pour la zone supérieure et entre 5 °C et 22 °C pour la zone inférieure.

- ▶ Appuyez sur le bouton \triangle ou ∇ correspondant pour régler la température (fig. 12, page 9).
- ✓ L'écran clignote pendant que vous effectuez le réglage. Il affiche toujours la température définie, sauf si la cave de vieillissement est en défaut avec un code d'erreur.



REMARQUE

Lors de la première utilisation de la cave de vieillissement ou si elle n'a pas été utilisée pendant une période prolongée, il se peut que la température intérieure diffère de celle que vous avez réglée. Le réglage de température pour la zone inférieure (vin rouge) doit être supérieur ou égal à celui de la zone supérieure (vin blanc). Pour des performances optimales, un écart de 4 °C est recommandé entre les 2 zones.

Surveillance de la température

Des alarmes retentissent en cas de hausse ou de baisse de température significative, car cela peut affecter la qualité du vin. Lorsque la cave de vieillissement a atteint la température réglée, l'alarme s'arrête et l'affichage de la température arrête de clignoter.

Un signal retentit et l'affichage de température clignote dans les cas suivants :

- La température intérieure diffère de plus de 5 °C par rapport à la température réglée.

Pour désactiver le signal avant la fin :

- ▶ Appuyez sur le bouton $\textcircled{1}$ pendant 5 secondes pour éteindre la cave de vieillissement.
- ▶ Rallumez la cave de vieillissement, l'alarme disparaît. Elle retentit à nouveau après 24 h si le défaut n'est pas acquitté.
- ▶ Lorsque l'alarme est déclenchée, l'affichage de température clignote jusqu'à ce que l'alarme soit acquittée. L'affichage reste ensuite allumé et indique que le système d'alarme est de nouveau activé.

Températures de conservation et de service du vin

La température de conservation recommandée pour le vin blanc et le vin rouge est comprise entre 10 °C et 14 °C.

La température de service dépend de l'origine et du raisin.



Région	Température de service	
	Vin blanc	Vin rouge
Bordeaux	12 °C	18 °C
Bourgogne	10 °C	16 °C
Loire	10 °C	15 °C
Languedoc	12 °C	18 °C
Grands crus d'Alsace	12 °C	16 °C
Piémont, Toscane	10 °C	18 °C
Rioja	12 °C	18 °C
Napa Valley	12 °C	16 °C
Australie	10 °C	16 °C
Chili	10 °C	18 °C
Vin de liqueur	8 °C	–
Champagne	6 °C	–

7.6 Allumage et extinction la lampe LED intérieure

- ▶ Pour allumer ou éteindre la lampe LED intérieure, appuyez brièvement sur le bouton  (fig. 13, page 9).

7.7 Utilisation du mode Démonstration

Lorsque le mode Démonstration est activé, le compresseur et les ventilateurs sont éteints.

- ▶ Pour activer le mode Démonstration, appuyez sur le bouton  et le bouton  droit pendant au moins 5 secondes (fig. 14, page 10).
- ✓ Les ventilateurs, le compresseur et le radiateur ne fonctionnent pas.
- ✓ Les voyants de température en degrés Celsius et en degrés Fahrenheit s'allument en même temps.

7.8 Déplacement des clayettes de l'armoire

Les clayettes peuvent être tirées d'un tiers afin d'atteindre facilement les bouteilles de vin.

Les clayettes sont munies d'une butée pour éviter qu'elles ne soient tirées trop loin.

- Procédez comme indiqué pour retirer une des clayettes du rail de guidage (fig. 16, page 10).

7.9 Dégivrage

La cave de vieillissement est équipée d'une fonction de dégivrage automatique.

7.10 Arrêt et rangement de la cave de vieillissement

Si vous prévoyez de ne pas utiliser la cave de vieillissement pendant une période prolongée, procédez de la façon suivante :

1. Appuyez sur le bouton  jusqu'à ce que la cave de vieillissement s'éteigne.
 2. Débranchez le câble d'alimentation.
 3. Nettoyez la cave de vieillissement (voir chapitre « Nettoyage et entretien », page 59).
- ✓ La porte reste entrouverte et empêche ainsi que de mauvaises odeurs ne se forment.

8 Guide de dépannage

Si vous ne parvenez pas à résoudre un problème vous-même, contactez un agent de service.

Panne	Cause possible	Solution
La cave de vieillissement ne fonctionne pas.	La cave de vieillissement n'est pas raccordée au secteur.	Raccordez la cave de vieillissement.
	La cave de vieillissement est éteinte.	Mettez la cave de vieillissement en marche.
	Le disjoncteur s'est déclenché ou un fusible a brûlé.	Réenclenchez le disjoncteur, réenclenchez ou remplacez le fusible

Panne	Cause possible	Solution
La cave de vieillissement n'est pas assez froide.	La température n'est pas réglée correctement.	Vérifiez la température réglée.
	La température ambiante peut nécessiter un réglage plus élevé.	Réglez une température plus élevée.
	La porte a été ouverte fréquemment.	N'ouvrez la porte que si nécessaire.
	La porte n'a pas été fermée correctement.	Fermez la porte correctement.
	Le joint de la porte n'est pas hermétique.	Contrôlez le joint de la porte, nettoyez-le ou le remplacez-le.
La cave de vieillissement s'allume et s'éteint toute seule.	La température ambiante est plus élevée que la moyenne.	Placez la cave de vieillissement dans un endroit plus frais.
	L'armoire a récemment été réapprovisionnée avec de nouvelles bouteilles.	Laissez la cave de vieillissement fonctionner pendant un certain temps jusqu'à ce que la température réglée soit atteinte.
	La porte a été ouverte fréquemment.	N'ouvrez la porte que si nécessaire.
	La porte n'a pas été fermée correctement.	Fermez la porte correctement.
	Le joint de la porte n'est pas hermétique.	Contrôlez le joint de la porte, nettoyez-le ou le remplacez-le.
La lampe LED intérieure ne fonctionne pas.	La cave de vieillissement n'est pas raccordée au secteur.	Raccordez la cave de vieillissement.
	Le disjoncteur s'est déclenché ou un fusible a brûlé.	Réenclenchez le disjoncteur, réenclenchez ou remplacez le fusible
	La lampe à DEL intérieure a été éteinte sur le panneau de commande.	Allumez la lampe LED intérieure.

Panne	Cause possible	Solution
La cave de vieillissement vibre.	La cave de vieillissement n'est pas de niveau.	Mettez la cave de vieillissement de niveau à l'aide des pieds réglables.
La cave de vieillissement semble faire beaucoup de bruit.	Le bruit est probablement causé par le réfrigérant, ce qui est normal. À la fin de chaque cycle, vous entendrez des bruits causés par le flux de réfrigérant. Si des fluctuations de température se produisent, la contraction et la dilatation des parois intérieures peuvent provoquer des bruits de claquement et de craquement.	
	La cave de vieillissement n'est pas de niveau.	Mettez la cave de vieillissement de niveau à l'aide des pieds réglables.
La porte ne ferme pas bien.	La cave de vieillissement n'est pas de niveau.	Mettez la cave de vieillissement de niveau à l'aide des pieds réglables.
	La charnière de la porte n'a pas été remplacée correctement.	Vérifiez la charnière de la porte et réassemblez-la correctement.
	Le joint de la porte est sale.	Nettoyez le joint de la porte.
	Les clayettes ne sont pas montées correctement.	Vérifiez les clayettes et remplacez-les correctement.
L'écran LED affiche <i>EL</i> ou <i>EH</i> .	Le capteur de température de l'air à l'intérieur de la cave de vieillissement affiche une erreur.	La réparation doit être effectuée uniquement par un agent de service agréé.

9 Nettoyage et entretien



AVERTISSEMENT ! Risque de coincement des enfants

Avant de mettre au rebut la cave de vieillissement :

- Retirez la porte.
- Laissez les clayettes dans le produit, afin que les enfants ne puissent pas entrer dedans.

**AVERTISSEMENT ! Risque d'électrocution**

Avant toute opération de nettoyage ou d'entretien de la cave de vieillissement, veillez à la débrancher du secteur.

**AVIS ! Risque d'endommagement**

- N'utilisez pas de produits abrasifs ou d'objets durs pour le nettoyage, car ceux-ci pourraient endommager la cave de vieillissement.
- N'utilisez jamais d'outils durs ou pointus pour enlever les couches de glace ou pour détacher des objets pris dans le givre.
- N'utilisez aucun moyen mécanique ou autre pour accélérer la procédure de dégivrage.

- ▶ Nettoyez la cave de vieillissement régulièrement et dès qu'elle est sale à l'aide d'un chiffon humide.
- ▶ Veillez à ce que de l'eau ne goutte pas sur les joints. Cela risque d'endommager les composants électroniques.
- ▶ Essayez la cave de vieillissement avec un chiffon après l'avoir nettoyée.
- ▶ Vérifiez régulièrement l'évacuation de la condensation.
Nettoyez l'évacuation de la condensation si nécessaire. Si elle est obstruée, la condensation s'accumule en bas de la cave de vieillissement.

10 Garantie

La période de garantie légale s'applique. Si le produit est défectueux, contactez votre revendeur ou la filiale locale du fabricant (voir dometic.com/dealer).

Pour toutes réparations ou autres prestations de garantie, veuillez joindre au produit les documents suivants :

- Une copie de la facture avec la date d'achat
- Un motif de réclamation ou une description du dysfonctionnement

Notez que toute réparation effectuée par une personne non agréée peut présenter un risque de sécurité et annuler la garantie.

11 Mise au rebut

Recyclage des produits contenant des piles non remplaçables, des batteries ou des sources lumineuses rechargeables



- ▶ Si le produit contient des piles non remplaçables, des batteries ou des sources lumineuses rechargeables, vous n'avez pas besoin de les retirer avant de les mettre au rebut.



- ▶ Si vous souhaitez mettre le produit au rebut, contactez le centre de recyclage le plus proche ou votre revendeur spécialisé afin d'être informé des réglementations liées au traitement des déchets.
- ▶ Le produit peut être mis au rebut gratuitement.

Recyclage des emballages



- ▶ Dans la mesure du possible, jetez les emballages dans les conteneurs de déchets recyclables prévus à cet effet.

12 Caractéristiques techniques

Pour consulter la déclaration de conformité UE actuelle liée à votre appareil, reportez-vous à la page produit correspondante sur dometic.com ou contactez directement le fabricant (voir dometic.com/dealer).

Pour plus d'informations sur le produit, scannez le code QR figurant sur l'étiquette énergétique illustrée dans ce manuel ou rendez-vous sur eprel.ec.europa.eu.

	C154F	D154F
Tension d'entrée :	220 – 240 V~ 50 Hz	
Volume total :	418 l	
Alimentation d'entrée nominale :	150 W	
Consommation électrique :	178 kWh/an	
Classe climatique :	ST, SN, N	
Plage de températures de stockage :	5 °C à 22 °C	
– zone supérieure :	5 °C à 22 °C	
– zone inférieure :		

	C154F	D154F
Utilisation prévue à température ambiante :	+10 °C à +38 °C	
Émissions sonores :	41 dB(A)	
Fluide moteur :	Cyclopentane	
Fluide frigorigène :	R600a	
Dimensions :	fig. 1 , page 3	
Poids :	103 kg	
Contrôle/certificats :		

Lea atentamente estas instrucciones y siga las indicaciones, directrices y advertencias incluidas en este manual para asegurarse de que instala, usa y mantiene correctamente el producto en todo momento. Estas instrucciones DEBEN permanecer con este producto.

Al usar el producto, usted confirma que ha leído cuidadosamente todas las instrucciones, directrices y advertencias, y que entiende y acepta cumplir los términos y condiciones aquí establecidos. Usted se compromete a usar este producto solo para el propósito y la aplicación previstos y de acuerdo con las instrucciones, directrices y advertencias establecidas en este manual del producto, así como de acuerdo con todas las leyes y reglamentos aplicables. La no lectura e incumplimiento de las instrucciones y advertencias aquí expuestas puede causarle lesiones a usted o a terceros, daños en el producto o daños en otras propiedades cercanas. Este manual del producto, incluyendo las instrucciones, directrices y advertencias, y la documentación relacionada, pueden estar sujetos a cambios y actualizaciones. Para obtener información actualizada sobre el producto, visite la página documents.dometic.com.

Índice

1	Explicación de los símbolos	63
2	Indicaciones de seguridad	64
3	Volumen de entrega	67
4	Uso adecuado	67
5	Descripción técnica	68
6	Instalación	70
7	Funcionamiento	71
8	Resolución de problemas	75
9	Limpieza y cuidado	77
10	Garantía	78
11	Eliminación	79
12	Datos técnicos	79

1 Explicación de los símbolos



¡ADVERTENCIA!

Información de seguridad: Indica una situación peligrosa que, de no evitarse, puede ocasionar la muerte o lesiones graves.



¡ATENCIÓN!

Información de seguridad: Indica una situación peligrosa que, de no evitarse, puede ocasionar o lesiones moderadas o leves.

**¡AVISO!**

Indica una situación peligrosa que, de no evitarse, puede provocar daños materiales.

**NOTA**

Información adicional para el manejo del producto.

2 Indicaciones de seguridad

2.1 Seguridad general



¡ADVERTENCIA! El incumplimiento de estas advertencias podría acarrear la muerte o lesiones graves.

Riesgo de electrocución

- No ponga la cava de vinos en funcionamiento si presenta desperfectos visibles.
- Si el cable de conexión de esta cava de vinos está dañado, debe ser reemplazado por el fabricante, un técnico de mantenimiento autorizado o una persona con cualificación similar para evitar posibles peligros.
- Solo personal especializado está autorizado a realizar reparaciones en la cava de vinos. Las reparaciones realizadas incorrectamente pueden generar situaciones de considerable peligro.
- Cuando ubique la cava de vinos, asegúrese de que el cable de suministro eléctrico no haya quedado atrapado o esté dañado.
- No coloque varias tomas o suministros de corriente portátiles detrás de la cava de vinos.
- Enchufe el aparato en tomas que garanticen una conexión correcta, sobre todo cuando sea necesario poner a tierra el aparato.

Peligro de incendio

- El refrigerante del circuito de refrigeración es muy inflamable. En caso de daños en el circuito de refrigeración:
 - Desconecte la cava de vinos.
 - Evite el fuego abierto y las chispas.
 - Ventile bien la habitación.

Riesgo para la salud

- Este aparato puede ser utilizado por menores a partir de 8 años y personas con capacidad física, sensorial o mental reducida, o con falta de experiencia y conocimientos, siempre que lo hagan bajo supervisión o hayan recibido instrucciones relativas al uso del mismo de manera segura y entendiendo los riesgos asociados.
- No deje que los niños jueguen con el aparato.
- Los menores no deberán limpiar ni realizar el mantenimiento de usuario sin la debida supervisión.
- Los menores de 3 a 8 años pueden introducir y extraer botellas de la cava de vinos.
- Para evitar peligros causados por la inestabilidad del armario para la conservación de vinos, este deberá fijarse tal como se indica en las instrucciones de instalación.
- Asegúrese de que las aberturas de ventilación, tanto de la carcasa de la cava de vinos como de la estructura en la que esté empotrada, no estén nunca obstruidas.
- No utilice dispositivos mecánicos u otros medios para acelerar el proceso de descongelación, salvo los recomendados por el fabricante.
- No dañe el circuito de frío.
- No abra nunca el circuito de refrigerante.
- No utilice ningún aparato eléctrico dentro de la cava de vinos, a no ser que el aparato en cuestión haya sido recomendado para ello por el fabricante del mismo.

Peligro de explosión

- No guarde en la cava de vinos sustancias explosivas, tales como botes de aerosol con gases propelentes.



¡ATENCIÓN! El incumplimiento de estas precauciones podría acarrear lesiones moderadas o leves.

Riesgo de aplastamiento

- No introduzca la mano en el tope de la tapa.

Riesgo para la salud

- Solo se pueden almacenar en el aparato botellas cerradas y todavía precintadas.



¡AVISO! Peligro de daños

- Compruebe que la especificación de tensión indicada en la placa de características sea igual a la de la fuente de alimentación.
- No desenchufe nunca el cable de conexión tirando de él.
- Esta cava de vinos no es apta para almacenar sustancias corrosivas o que contengan disolventes.
- Mantenga siempre limpias las aberturas de desagüe.
- No transporte nunca la cava de vinos en posición horizontal para así evitar que el aceite salga del compresor.
- Instale la cava de vinos en un lugar seco y protegido contra posibles salpicaduras de agua.

2.2 Manejo seguro de la cava de vinos



¡PELIGRO! El incumplimiento de estas advertencias puede acarrear la muerte o lesiones graves.

Riesgo de electrocución

- No toque los cables sin aislamiento directamente con las manos.



¡ATENCIÓN! El incumplimiento de estas precauciones podría acarrear lesiones moderadas o leves.

Riesgo de electrocución

- Antes de poner en funcionamiento la cava de vinos, asegúrese de que el cable de alimentación y la clavija de enchufe estén secos.

Riesgo para la salud

- Dejar la puerta abierta durante un período prolongado puede producir un incremento considerable de la temperatura en los compartimentos de la cava de vinos.
- Limpie periódicamente las superficies que puedan entrar en contacto con las botellas de vino y los sistemas de desagüe accesibles.
- Si el aparato se deja vacío durante un tiempo prolongado:
 - Desconecte la cava de vinos.
 - Descongele la cava de vinos.
 - Limpie y seque la cava de vinos.
 - Deje la puerta abierta para evitar que se genere moho dentro de la cava de vinos.



¡AVISO! Peligro de daños

- No coloque la cava de vinos cerca de llamas abiertas ni de otras fuentes de calor (calefacción, radiación directa del sol, estufas de gas, etc.).
- **¡Peligro de sobrecalentamiento!**
Asegúrese de que quede garantizada en todo momento una evacuación adecuada del calor que se genera durante el funcionamiento. Asegúrese también de que el aparato guarde la suficiente distancia respecto a paredes u objetos, de forma que el aire pueda circular.
- No sumerja nunca la cava de vinos en agua.
- Proteja la cava de vinos y los cables del calor y de la humedad.
- Asegúrese de que las botellas de vino no toquen ninguna pared del interior de la zona de refrigeración.

3 Volumen de entrega

- Refrigerador de botellas
- Guía breve de instalación y funcionamiento

4 Uso adecuado

Este armario para la conservación de vinos (también denominado cava de vinos) está diseñado para funcionar en edificios cerrados, como por ejemplo:

- En cocinas de personal situadas en tiendas, oficinas y otras zonas de trabajo
- En el sector agrícola
- En hoteles, moteles y otros alojamientos
- En establecimientos de tipo “bed and breakfast”
- En empresas de restauración o actividades similares al por mayor

La cava de vinos está diseñada para ser empotrada en un mueble o como aparato independiente. Consulte las instrucciones de instalación.

La cava de vinos está diseñada exclusivamente para almacenar vinos y controlar su temperatura. Solo se pueden almacenar en el aparato botellas cerradas y todavía precintadas.

La cava de vinos no es adecuada para almacenar medicamentos ni para congelar alimentos.

Esta cava de vinos solo es apta para el uso y la aplicación previstos de acuerdo con estas instrucciones.

Este manual proporciona la información necesaria para la correcta instalación y/o funcionamiento de la cava de vinos. Una instalación deficiente y/o un uso y mantenimiento inadecuados conllevan un rendimiento insatisfactorio y posibles fallos.

El fabricante no se hace responsable de ninguna lesión o daño en el producto ocasionados por:

- Un montaje o conexión incorrectos, incluido un exceso de tensión
- Un mantenimiento incorrecto o el uso de piezas de repuesto distintas de las originales proporcionadas por el fabricante
- Modificaciones realizadas en el producto sin el expreso consentimiento del fabricante
- Uso con una finalidad distinta de la descrita en las instrucciones

Dometic se reserva el derecho de cambiar la apariencia y las especificaciones del producto.

5 Descripción técnica







Todos los modelos de cavas de vino están equipados con:

- Dos zonas de temperatura,
 - zona superior: De 5 °C a 22 °C
 - zona inferior: De 5 °C a 22 °C
- Función de descongelación automática
- Botones con sensor
- Indicación de temperatura en °C/°F
- Lámpara LED interior
- Función de memoria de la temperatura: La temperatura ajustada se guarda cuando la cava de vinos está apagada.
- Control de temperatura: cuando la temperatura interior de una zona difiere en gran medida de la temperatura ajustada, suena un tono de alarma y la indicación de temperatura parpadea

Vista general

Pos. en fig. 2, página 4	Denominación
1	Panel de control
2	Estante
3	Cerradura (solo C154F)
4	Patas de ajuste

Elementos de control

Pos. en fig. 3, página 4	Símbolo	Descripción
1		Pulsador de encendido y apagado
2		Aumenta la temperatura en tramos de 1 °C o 1 °F para la zona superior
3		Reduce la temperatura en tramos de 1 °C o 1 °F para la zona superior
4		Indicación de la temperatura (zona superior)
5		Indicación de la temperatura (zona inferior)
6		Aumenta la temperatura en tramos de 1 °C o 1 °F para la zona inferior
7		Reduce la temperatura en tramos de 1 °C o 1 °F para la zona inferior
8		Enciende o apaga la lámpara LED interior

6 Instalación

6.1 Elección del lugar de instalación

A la hora de seleccionar el lugar de instalación, tenga en cuenta lo siguiente:

- La temperatura ambiente debe ser acorde con la clase climática. De lo contrario, es posible que no se pueda alcanzar o mantener la temperatura interior que ha ajustado. Esto también podría ocurrir si hay fluctuaciones extremas en la temperatura ambiente.

La temperatura ambiente prevista para el uso y la clase climática se encuentran en los datos técnicos (véase capítulo “Datos técnicos” en la página 79) y en la placa de características, que se encuentra a la izquierda en el interior de la cava de vinos.

- El suelo debe estar nivelado y ser lo suficientemente estable como para soportar el peso de la cava de vinos completamente llena.
 - La cava de vinos debe colocarse de forma que el enchufe sea accesible.
 - Tenga en cuenta las indicaciones sobre la conexión eléctrica, véase capítulo “conexión de la cava de vinos” en la página 71.
- Retire todos los materiales de embalaje interiores y exteriores antes de la instalación.

6.2 Integración de la cava de vinos

La cava de vinos puede instalarse de forma independiente o empotrada (fig. **4**, página 5).

Al integrar la cava de vinos, tenga en cuenta las siguientes indicaciones:

- Observe las medidas de instalación (fig. **5**, página 5).
- Asegúrese de que la puerta se abrirá y cerrará correctamente en la ubicación elegida.
- El calor residual producido por la cava de vinos debe ser extraído a través de las aberturas de ventilación en la parte trasera y en ambos lados.

6.3 Montaje del tirador de la puerta

- Monte el tirador tal y como se muestra (fig. **6**, página 6).

6.4 Ajuste de las patas

- Nivele la cava de vinos ajustando la altura de las patas (fig. 7, página 6).

6.5 Cambio del lado de apertura de la puerta

fig. 8, página 7 – fig. 9, página 8

Puede cambiar la posición de las bisagras de la puerta permitiendo abrirla hacia la izquierda en lugar de hacia la derecha.

1. Proceda como se indica para cambiar la bisagra de la puerta.
2. Invierta el tirador de la puerta.

6.6 conexión de la cava de vinos

Al conectar la cava de vinos, tenga en cuenta las siguientes indicaciones:

- Deje la cava de vinos en posición vertical durante unas 2 horas después de transportarla, antes de conectarla a la fuente de alimentación. De lo contrario, pueden producirse averías en el sistema de refrigeración.
 - Conecte la cava de vinos a un circuito protegido con 15 A.
 - Haga que un electricista cualificado compruebe la toma de corriente y el circuito de alimentación para asegurarse de que la toma de corriente está conectada a tierra correctamente. No utilice un cable alargador ni una toma de corriente múltiple.
 - El cable de alimentación debe estar situado de forma segura detrás de la cava de vinos y no debe dejarse tendido ni colgado sin una protección.
 - Asegúrese de que el cable de alimentación no quede atascado al empujar la cava de vinos a su posición.
- Conecte el enchufe del cable de conexión a la red de corriente alterna.
 - ✓ La pantalla se enciende.

7 Funcionamiento

7.1 Antes del primer uso

Por razones de higiene, limpie la cava de vinos por dentro y por fuera con un paño húmedo antes del primer uso (véase también capítulo “Limpieza y cuidado” en la página 77).

7.2 Almacenaje de botellas

Tenga en cuenta las siguientes indicaciones:

- Almacene únicamente vino envasado en botellas cerradas y aún selladas.
 - No sobrecargue la cava de vinos.
 - No cubra los estantes con papel de aluminio ni con ningún otro objeto, ya que esto obstruye la circulación del aire.
 - Después de un corte de corriente o si la cava de vinos se ha apagado, espere de 3 a 5 minutos antes de volver a encenderla.
- Coloque las botellas tal como se muestra en fig. **10**, página 9.

7.3 Ahorro de energía

- Abra la cava de vinos solamente el tiempo y las veces que sea necesario.
- No regule una temperatura innecesariamente baja en el interior.
- Para un consumo de energía óptimo, coloque los estantes y cajones en la misma posición que ocupan en el momento de la entrega.
- Compruebe periódicamente que la junta de la puerta encaja correctamente.
- Elimine regularmente el polvo y la suciedad del condensador.

7.4 Encender y apagar

- Para encender y apagar la cava de vinos, pulse el botón  durante al menos 5 segundos.

7.5 Ajuste de la temperatura

Tenga en cuenta lo siguiente para no desperdiciar alimentos:

- Procure que las oscilaciones de temperatura sean mínimas. Abra la cava de vinos solamente el tiempo y las veces que sea necesario. Almacene las botellas de vino de manera que no impidan una buena circulación del aire.
- Ajuste la temperatura a la cantidad y el tipo de botellas de vino.

Ajuste de las unidades (°C o °F)

Puede seleccionar si la temperatura se muestra en grados centígrados o Fahrenheit.

- Pulse el botón  durante 5 segundos (fig. **11**, página 9).

- ✓ La unidad se convierte y la pantalla muestra la temperatura en la unidad seleccionada.

Aumento y disminución de la temperatura

La temperatura puede ajustarse entre 5 °C y 22 °C para la zona superior y entre 5 °C y 22 °C para la zona inferior.

- ▶ Pulse el botón que corresponda, \triangle o ∇ , para ajustar la temperatura (fig. 12, página 9).
- ✓ La indicación parpadea mientras se realiza el ajuste. Siempre se mostrará la temperatura ajustada, a no ser que se haya producido un fallo y aparezca un código de error.



NOTA

Cuando utilice la cava de vinos por primera vez, o si no la ha utilizado durante mucho tiempo, la temperatura interior podría diferir de la que ha ajustado. La temperatura de ajuste de la zona inferior (vino tinto) debe ser igual o mayor que la de la zona superior (vino blanco). Para un rendimiento óptimo, se recomienda entre las dos zonas haya una diferencia de temperatura de 4 °C.

Monitorización de la temperatura

Las señales de alarma evitan que la temperatura baje o suba demasiado sin que usted lo advierta, lo cual podría afectar a la calidad del vino. Una vez que la cava de vinos alcanza la temperatura ajustada, la señal de alarma deja de sonar y la indicación de temperatura deja de parpadear.

Suena un tono de alarma y la indicación de temperatura parpadea en los casos siguientes:

- Cuando la temperatura interior difiere en más de un 5 °C del valor ajustado.

Para apagar el tono de alarma antes de tiempo:

- ▶ Pulse el botón $\textcircled{1}$ durante 5 segundos para apagar la cava de vinos.
- ▶ Reinicie la cava de vinos y la alarma desaparecerá. Si no se elimina el fallo, la alarma se reactivará al cabo de 24 horas.
- ▶ Cuando se activa la alarma, la pantalla de temperatura parpadea hasta que se borra la alarma. A continuación, la indicación queda iluminada de forma permanente y esto indica que el sistema de alarma vuelve a estar activo.

Temperaturas de conservación y de consumición del vino

La temperatura de conservación recomendada para el vino blanco y el vino tinto está entre 10 °C y 14 °C.

La temperatura para servirlo depende del origen y de la uva en cuestión.



Región	Temperatura de consumición	
	Vino blanco	Vino tinto
Burdeos	12 °C	18 °C
Borgoña	10 °C	16 °C
Loira	10 °C	15 °C
Languedoc	12 °C	18 °C
Alsacia grands crus	12 °C	16 °C
Piamonte, Toscana	10 °C	18 °C
Rioja	12 °C	18 °C
Valle de Napa	12 °C	16 °C
Australia	10 °C	16 °C
Chile	10 °C	18 °C
Vino de licor	8 °C	–
Champán	6 °C	–

7.6 Encendido y apagado de la lámpara LED interior

► Para encender y apagar, pulse brevemente el botón  (fig. 13, página 9).

7.7 Uso del modo de demostración

Con el modo de demostración activado, el compresor y los ventiladores se apagan.

► Para activar el modo de demostración, pulse el botón  y el botón  del lado derecho durante al menos 5 segundos (fig. 14, página 10).

- ✓ Los ventiladores, el compresor y el calentador no están en marcha.
- ✓ La luz indicadora de grados Celsius y la de grados Fahrenheit se encienden al mismo tiempo.

7.8 Desplazamiento de los estantes de la cava

Los estantes pueden extraerse en un tercio para poder alcanzar fácilmente las botellas de vino.

Los estantes tienen un tope para evitar que se extraigan demasiado.

- ▶ Proceda como se muestra para retirar uno de los estantes del carril guía (fig. 15, página 10).

7.9 Descongelación

La cava de vinos dispone de una función de descongelación automática.

7.10 Desconexión y almacenamiento de la cava de vinos

Si no va a usar la cava de vinos durante un largo período de tiempo, proceda como se indica a continuación:

1. Pulse el botón  hasta que se apague la cava de vinos.
 2. Desconecte el cable de alimentación de tensión.
 3. Limpie la cava de vinos (véase capítulo "Limpieza y cuidado" en la página 77).
- ✓ La puerta permanece abierta y se evita así que se generen olores.

8 Resolución de problemas

Si hay algún problema que no pueda resolver, póngase en contacto con un técnico de mantenimiento autorizado.

Fallo	Posible causa	Solución
La cava de vinos no funciona.	La cava de vinos no está conectada a la red eléctrica.	Conecte la cava de vinos.
	La cava de vinos está apagada.	Encienda la cava de vinos.
	El interruptor de seguridad o un fusible han saltado.	Conecte el interruptor de seguridad, conecte o cambie el fusible.

Fallo	Posible causa	Solución
La cava de vinos no está lo suficientemente fría.	La temperatura no está bien ajustada.	Compruebe el ajuste de temperatura.
	La temperatura ambiente podría requerir un ajuste de temperatura más alto.	Ajuste una temperatura más alta.
	La puerta se ha abierto con frecuencia.	No abra la puerta más de lo necesario.
	La puerta no está bien cerrada.	Cierre la puerta correctamente.
	La junta de la puerta no cierra herméticamente.	Compruebe la junta de la puerta, límpiela o cámbiela.
La cava de vinos se enciende y apaga sola.	La temperatura ambiente es superior a la media.	Coloque la cava de vinos en un lugar más fresco.
	La cava de vinos se ha llenado hace poco con nuevas botellas.	Deje cierto tiempo la cava de vinos en funcionamiento hasta que se alcance la temperatura ajustada.
	La puerta se ha abierto con frecuencia.	No abra la puerta más de lo necesario.
	La puerta no está bien cerrada.	Cierre la puerta correctamente.
	La junta de la puerta no cierra herméticamente.	Compruebe la junta de la puerta, límpiela o cámbiela.
La lámpara LED interior no funciona.	La cava de vinos no está conectada a la red eléctrica.	Conecte la cava de vinos.
	El interruptor de seguridad o un fusible han saltado.	Conecte el interruptor de seguridad, conecte o cambie el fusible.
	La lámpara LED interior se ha apagado en el panel de control.	Encienda la lámpara LED interior.

Fallo	Posible causa	Solución
La cava de vinos vibra.	La cava de vinos no está bien nivelada.	Nivele la cava de vinos con los pies ajustables.
La cava de vinos hace mucho ruido.	Posiblemente el ruido lo cause el refrigerante, lo cual es normal. Al final de cada ciclo se oirán ruidos causados por la circulación del refrigerante. Si se dan fluctuaciones de temperatura, la contracción y expansión de las paredes internas pueden provocar chasquidos o crujidos.	
	La cava de vinos no está bien nivelada.	Nivele la cava de vinos con los pies ajustables.
La puerta no cierra correctamente.	La cava de vinos no está bien nivelada.	Nivele la cava de vinos con los pies ajustables.
	La bisagra de la puerta se ha cambiado de forma incorrecta.	Compruebe la bisagra de la puerta y vuelva a montarla correctamente.
	La junta de la puerta está sucia.	Limpie la junta de la puerta.
	Los estantes no están bien colocados.	Compruebe los estantes y recolóquelos correctamente.
La pantalla LED muestra <i>EL</i> o <i>EH</i> .	El sensor de temperatura del aire en el interior de la cava de vinos indica un error.	Únicamente un técnico de mantenimiento autorizado puede realizar la reparación.

9 Limpieza y cuidado



¡ADVERTENCIA! Riesgo de atrapamiento de niños

Antes de desechar la cava de vinos:

- Extraiga la puerta.
- Deje los estantes colocados dentro del aparato para que los niños no puedan entrar en él.



¡ADVERTENCIA! Riesgo de electrocución

Desconecte siempre la cava de vinos de la red antes de proceder a su limpieza o mantenimiento.

**¡AVISO! Peligro de daños**

- No emplee productos de limpieza abrasivos ni objetos duros que puedan deteriorar la cava de vinos.
- Nunca utilice herramientas duras ni puntiagudas para retirar capas de hielo o despegar productos que se hayan adherido al congelarse.
- No utilice herramientas mecánicas ni de otra clase para acelerar el deshielo.

- ▶ Limpie la cava de vinos con un paño húmedo periódicamente y cada vez que se ensucie.
- ▶ Preste atención a que no gotee agua en las juntas. Ello puede dañar el sistema electrónico.
- ▶ Seque la cava de vinos con un paño después de limpiarla.
- ▶ Compruebe regularmente el orificio de drenaje del agua de condensación. Si es necesario, limpie el orificio de drenaje del agua de condensación. Si está atascado, el agua de condensación se acumulará en la parte inferior de la cava de vinos.

10 Garantía

Se aplica el período de garantía estipulado por la ley. Si el producto está defectuoso, contacte con el punto de venta o con la sucursal del fabricante en su país (visite dometic.com/dealer).

Para tramitar la reparación y la garantía, incluya los siguientes documentos cuando envíe el producto:

- Una copia de la factura con fecha de compra
- El motivo de la reclamación o una descripción de la avería

Tenga en cuenta que una reparación por medios propios o no profesionales puede tener consecuencias de seguridad y suponer la anulación de la garantía.

11 Eliminación

Reciclaje de productos con pilas no sustituibles, baterías recargables o fuentes de luz



➤ Si el producto contiene pilas no sustituibles, baterías recargables o fuentes de luz, no es necesario que las quite antes de desecharlo.

➤ Cuando vaya a desechar definitivamente el producto, infórmese en el centro de reciclaje más cercano o en un comercio especializado sobre las normas pertinentes de gestión de residuos.



➤ El producto podrá desecharse gratuitamente.

Reciclaje de materiales de embalaje



➤ Deseche el material de embalaje en el contenedor de reciclaje correspondiente.

12 Datos técnicos

Para la declaración de conformidad UE actual de su aparato, diríjase a la página de producto correspondiente en dometic.com o póngase en contacto directamente con el fabricante (véase dometic.com/dealer).

Encontrará más información sobre el producto a través del código QR de la etiqueta energética que aparece en la sección de figuras o en el sitio eprel.ec.europa.eu.

	C154F	D154F
Tensión de entrada:	220 – 240 V~ 50 Hz	
Volumen total:	418 l	
Potencia de entrada nominal:	150 W	
Consumo de energía:	178 kWh/año	
Clase climática:	ST, SN, N	
Rango de temperatura de almacenamiento:	De 5 °C a 22 °C	
– zona superior:	De 5 °C a 22 °C	
– zona inferior:		
Temperatura ambiente prevista para el uso:	De +10 °C a +38 °C	
Emisión acústica:	41 dB(A)	

	C154F	D154F
Agente espumante:	Ciclopentano	
Refrigerante:	R600a	
Dimensiones:	fig. 1 , página 3	
Peso:	103 kg	
Inspección/certificados:		

Leia atentamente as presentes instruções e siga todas as instruções, orientações e avisos incluídos neste manual, de modo a garantir sempre a correta instalação, utilização e manutenção do produto. É OBRIGATÓRIO manter estas instruções junto com o produto.

Ao utilizar o produto, está a confirmar que leu atentamente todas as instruções, orientações e avisos, e que compreende e aceita cumprir os termos e condições estabelecidos no presente manual. Aceita utilizar este produto exclusivamente para o fim e a aplicação a que se destina e de acordo com as instruções, orientações e avisos estabelecidos neste manual, assim como de acordo com todas as leis e regulamentos aplicáveis. Caso não leia nem siga as instruções e os avisos aqui estabelecidos, poderá sofrer ferimentos pessoais ou causar ferimentos a terceiros e o produto ou outros materiais nas proximidades poderão ficar danificados. Este manual do produto, incluindo as instruções, orientações e avisos, bem como a documentação relacionada, podem estar sujeitos a alterações e atualizações. Para consultar as informações atualizadas do produto, visite documents.dometic.com.

Índice

1	Explicação dos símbolos	81
2	Indicações de segurança	82
3	Material fornecido	85
4	Utilização adequada	85
5	Descrição técnica	86
6	Montagem	88
7	Operação	89
8	Resolução de falhas	93
9	Limpeza e manutenção	95
10	Garantia	96
11	Eliminação	97
12	Dados técnicos	97

1 Explicação dos símbolos



AVISO!

Indicação de segurança: Indica uma situação perigosa que, se não for evitada, pode causar a morte ou ferimentos graves.



PRECAUÇÃO!

Indicação de segurança: Indica uma situação perigosa que, se não for evitada, pode causar ferimentos ligeiros ou moderados.

**NOTA!**

Indica uma situação que, se não for evitada, pode causar danos materiais.

**OBSERVAÇÃO**

Informações suplementares para a utilização do produto.

2 Indicações de segurança

2.1 Princípios básicos de segurança



AVISO! O incumprimento destes avisos poderá resultar em morte ou ferimentos graves.

Risco de eletrocussão

- Não coloque o armário climatizado para vinhos em funcionamento se este apresentar danos visíveis.
- Se o cabo de alimentação deste armário climatizado para vinhos estiver danificado, terá de ser substituído pelo fabricante, por um agente de assistência técnica ou por uma pessoa com qualificações equivalentes, a fim de evitar riscos de segurança.
- As reparações neste armário climatizado para vinhos só podem ser realizadas por técnicos especializados. Reparações inadequadas podem originar perigos graves.
- Ao posicionar o armário climatizado para vinhos, certifique-se de que o cabo de alimentação não fica preso nem é danificado.
- Não coloque tomadas múltiplas ou fontes de alimentação portáteis na parte de trás do armário climatizado para vinhos.
- Ligue o aparelho a tomadas que garantam uma ligação adequada, sobretudo se for necessário ligar o aparelho à terra.

Perigo de incêndio

- O agente de refrigeração no circuito de refrigeração é altamente inflamável.
Em caso de danos no circuito de refrigeração:
 - Desligue o armário climatizado para vinhos.
 - Evite chamas abertas e faíscas.
 - Ventile bem o espaço.

Risco para a saúde

- Este aparelho pode ser utilizado por crianças a partir dos 8 anos e pessoas com capacidades físicas, sensoriais ou mentais reduzidas ou sem experiência e conhecimento se forem supervisionadas ou receberem instruções sobre a utilização do aparelho de forma segura e compreenderem os perigos implicados.
- As crianças não podem brincar com o aparelho.
- A limpeza e a manutenção não podem ser efetuadas por crianças sem supervisão.
- Crianças com idades entre os 3 e os 8 anos podem encher e esvaziar o armário climatizado para vinhos.
- Para evitar riscos devido à instabilidade do armário climatizado para vinhos, este tem de ser fixado de acordo com as instruções de montagem.
- Mantenha as aberturas de ventilação existentes no compartimento do armário climatizado para vinhos ou na estrutura encastrada sempre desobstruídas.
- Não utilize ferramentas mecânicas ou outros meios de acelerar o processo de descongelamento para além dos recomendados pelo fabricante.
- Não danifique o circuito de refrigeração.
- Não abra, em caso algum, o circuito de refrigeração.
- Não utilize aparelhos elétricos dentro do armário climatizado para vinhos, exceto se estes aparelhos elétricos tiverem sido recomendados para isso pelo fabricante.

Perigo de explosão

- Não guarde substâncias com risco de explosão, como, p. ex., latas de spray com gás inflamável, no armário climatizado para vinhos.

**PRECAUÇÃO! O incumprimento destas advertências poderá resultar em ferimentos ligeiros ou moderados.****Risco de esmagamento**

- Não mexa no encosto da tampa com os dedos.

Risco para a saúde

- Só podem ser guardadas no aparelho garrafas fechadas e ainda seladas.

**NOTA! Risco de danos**

- Verifique se a indicação de tensão na placa de dados corresponde à da fonte de alimentação existente.
- Nunca retire a ficha da tomada puxando pelo cabo de conexão.
- O armário climatizado para vinhos não se destina ao armazenamento de substâncias corrosivas ou que contenham solventes.
- Mantenha a abertura de escoamento sempre limpa.
- Nunca transporte o armário climatizado para vinhos na posição horizontal, por forma a evitar a saída de óleo do compressor.
- Instale o armário climatizado para vinhos num local seco e protegido contra salpicos de água.

2.2 Segurança durante a utilização do armário climatizado para vinhos

**PERIGO! O incumprimento destes avisos resultará em morte ou ferimentos graves.****Risco de eletrocussão**

- Nunca toque em cabos não blindados com as mãos desprotegidas.

**PRECAUÇÃO! O incumprimento destas advertências poderá resultar em ferimentos ligeiros ou moderados.****Risco de eletrocussão**

- Antes de colocar o armário climatizado para vinhos em funcionamento, certifique-se de que a conexão e a ficha estão secas.

Risco para a saúde

- Abrir a porta durante longos períodos pode provocar um aumento significativo da temperatura nos compartimentos do armário climatizado para vinhos.
- Limpe regularmente as superfícies que entram em contacto com garrafas de vinho e os sistemas de drenagem acessíveis.
- Se o aparelho ficar vazio durante longos períodos:
 - Desligue o armário climatizado para vinhos.
 - Descongele o armário climatizado para vinhos.
 - Limpe e seque o armário climatizado para vinhos.
 - Deixe a porta aberta para impedir o crescimento de bolor no interior do armário climatizado para vinhos.

**NOTA! Risco de danos**

- Não coloque o armário climatizado para vinhos na proximidade de chamas abertas ou outras fontes de calor (aquecimento, radiação solar intensa, fornos a gás, etc.)
- **Perigo de sobreaquecimento!**
Certifique-se sempre de que a ventilação é suficiente para que o calor gerado durante o funcionamento seja devidamente dissipado. Certifique-se de que o aparelho está posicionado a uma distância suficiente de paredes ou objetos de modo a que o ar possa circular livremente.
- Nunca mergulhe o armário climatizado para vinhos em água.
- Proteja o armário climatizado para vinhos e os cabos do calor e da humidade.
- Certifique-se de que as garrafas de vinho não entram em contacto com as paredes do espaço de refrigeração.

3 Material fornecido

- Climatizador de vinhos
- Manual de montagem e utilização resumido

4 Utilização adequada

O aparelho de armazenagem de vinhos (também designado por “armário climatizado para vinhos”) destina-se a ser utilizado em edifícios fechados, tais como:

- Na cozinha do pessoal em estabelecimentos comerciais, escritórios e outros espaços de trabalho
- No setor agrícola
- Em hotéis, motéis e outros estabelecimentos de alojamento
- Em estabelecimentos “bed and breakfast”
- Em empresas de catering ou negócios grossistas semelhantes

O armário climatizado para vinhos está concebido para ser utilizado como aparelho encastrado ou como aparelho independente. Consulte as instruções de montagem.

O armário climatizado para vinhos está concebido para ser utilizado exclusivamente para armazenar e regular a temperatura de vinho. Só podem ser guardadas no aparelho garrafas fechadas e ainda seladas.

O armário climatizado para vinhos não se destina ao armazenamento de medicamentos nem ao congelamento de alimentos.

Este armário climatizado para vinhos destina-se exclusivamente à aplicação e aos fins pretendidos com base nestas instruções.

Este manual fornece informações necessárias para proceder a uma instalação e/ou a uma operação adequadas do armário climatizado para vinhos. Uma instalação e/ou uma operação ou manutenção incorretas causarão um desempenho insatisfatório e uma possível avaria.

O fabricante não aceita qualquer responsabilidade por danos ou prejuízos no produto resultantes de:

- Montagem ou ligação incorreta, incluindo sobretensões
- Manutenção incorreta ou utilização de peças sobressalentes não originais fornecidas pelo fabricante
- Alterações ao produto sem autorização expressa do fabricante
- Utilização para outras finalidades que não as descritas no presente manual

A Dometic reserva-se o direito de alterar o design e as especificações do produto.

5 Descrição técnica

Todos os modelos do armário climatizado para vinhos encontram-se equipados com:







- Zonas de duas temperaturas,
 - zona superior: 5 °C a 22 °C
 - zona inferior: 5 °C a 22 °C
- Função de descongelação automática
- Botões de sensor
- Indicação da temperatura em °C/°F
- Lâmpada LED interior
- Função de memória da temperatura: A temperatura definida é memorizada quando o armário climatizado para vinhos é desligado.

- Monitorização de temperatura: é emitido um sinal de aviso sonoro e a indicação de temperatura pisca, quando a temperatura interna de uma área diverge consideravelmente da temperatura definida.

Vista geral do aparelho

Pos. em fig. 2, página 4	Designação
1	Painel de comando
2	Prateleira
3	Bloqueio (apenas C154F)
4	Pés ajustáveis

Elementos de comando

Pos. em fig. 3, página 4	Símbolo	Descrição
1		Botão para ligar/desligar
2		Aumenta em 1 °C ou 1 °F a temperatura definida para a zona superior
3		Diminui em 1 °C ou 1 °F a temperatura definida para a zona superior
4		Indicação da temperatura (zona superior)
5		Indicação da temperatura (zona inferior)
6		Aumenta em 1 °C ou 1 °F a temperatura definida para a zona inferior
7		Diminui em 1 °C ou 1 °F a temperatura definida para a zona inferior
8		Liga ou desliga a lâmpada LED interior

6 Montagem

6.1 Escolher o local de instalação

Ao selecionar o local, tenha em atenção o seguinte:

- A temperatura ambiente deve estar de acordo com a classe climática. Caso contrário, poderá não ser possível atingir ou manter a temperatura interior que definiu. Este pode ser também o caso se existirem flutuações extremas na temperatura ambiente.

A utilização prevista para a temperatura ambiente e a classe climática podem ser consultadas nos dados técnicos (ver capítulo “Dados técnicos” na página 97) e na placa de características, que se encontra à esquerda no interior do armário climatizado para vinhos.

- O pavimento deve ser plano e suficientemente estável para suportar o armário climatizado para vinhos completamente cheio.
 - O armário climatizado para vinhos deve ser posicionado de modo a que a ficha fique acessível.
 - Respeite as indicações sobre a ligação elétrica, ver capítulo “Ligar o armário climatizado para vinhos” na página 89.
- Antes de posicionar o aparelho, remova todo o material de embalagem interior e exterior.

6.2 Encastrar o armário climatizado para vinhos

O armário climatizado para vinhos pode ser instalado de forma independente ou na versão encastrada (fig. **4**, página 5).

Ao encastrar o armário climatizado para vinhos, tenha em atenção o seguinte:

- Tenha em atenção as dimensões de instalação (fig. **5**, página 5).
- Certifique-se de que a porta irá abrir e fechar corretamente na localização selecionada.
- O calor residual produzido pelo armário climatizado para vinhos deve ser extraído através das aberturas de ventilação na parte posterior e de ambos os lados.

6.3 Montar o puxador da porta

- Monte o puxador conforme ilustrado (fig. **6**, página 6).

6.4 Ajustar os pés

- ▶ Certifique-se de que o armário climatizado para vinhos está nivelado ajustando os pés (fig. **7**, página 6).

6.5 Alterar o encosto da tampa da porta

fig. **8**, página 7 – fig. **9**, página 8

O sentido de abertura da porta pode ser alterado de modo a que a porta abra para a esquerda em vez de abrir para a direita.

1. Proceda conforme ilustrado para mudar a dobradiça da porta.
2. Inverta o puxador da porta.

6.6 Ligar o armário climatizado para vinhos

Tenha em atenção o seguinte ao ligar o armário climatizado para vinhos:

- Após o transporte, deixe o armário climatizado para vinhos ficar na vertical durante, no mínimo, 2 horas, antes de o ligar à fonte de alimentação. Caso contrário, podem ocorrer falhas no sistema de refrigeração.
 - Ligue o armário climatizado para vinhos a um circuito protegido com 15 A.
 - Providencie a verificação da tomada e do circuito elétrico por um electricista qualificado, de modo a garantir que a tomada está corretamente ligada à terra. Não utilize um cabo de extensão nem uma tomada múltipla.
 - O cabo de alimentação deve repousar, em segurança, por trás do armário climatizado para vinhos, sem ficar pousado nem pendurado sem proteção.
 - Assegure-se de que o cabo de alimentação não fica preso quando empurrar o armário climatizado para vinhos para a respetiva posição.
- ▶ Conecte a ficha do cabo de conexão à rede de corrente alternada.
 - ✓ O monitor acende-se.

7 Operação

7.1 Antes da primeira utilização

Antes da primeira utilização, limpe o interior e o exterior do armário climatizado para vinhos com um pano húmido, por razões de higiene (ver também capítulo “Limpeza e manutenção” na página 95).

7.2 Armazenar garrafas

Preste atenção ao seguinte:

- Armazene apenas vinho em garrafas de vinho fechadas e ainda seladas.
 - Não sobrecarregue o armário climatizado para vinhos.
 - Não cubra as prateleiras com papel de alumínio ou outros objetos, pois isto compromete a circulação de ar.
 - Após um corte de energia ou se o armário climatizado para vinhos tiver sido desligado, aguarde 3 a 5 minutos antes de voltar a ligar o armário climatizado para vinhos.
- Posicione as garrafas conforme ilustrado em fig. **10**, página 9.

7.3 Poupar energia

- Abra o armário climatizado para vinhos apenas as vezes que forem necessárias e durante o tempo necessário.
- Evite temperaturas internas desnecessariamente baixas.
- Para um consumo de energia otimizado, posicione as prateleiras e as gavetas na posição original de entrega.
- Verifique regularmente se a vedação da porta ainda está corretamente encaixada.
- Limpe o pó e a sujidade do condensador regularmente.

7.4 Ligar e desligar

- Para ligar e desligar, prima o botão  durante pelo menos 5 segundos.

7.5 Definir a temperatura

Para evitar desperdício alimentar, observe o seguinte:

- Mantenha as oscilações de temperatura o mais reduzidas possível. Abra o armário climatizado para vinhos apenas as vezes que forem necessárias e durante o tempo necessário. Armazene as garrafas de vinho de modo a que o ar continue a circular bem.
- Ajuste a temperatura à quantidade e ao tipo de garrafas de vinho.

Configurar a unidade (°C ou °F)

Pode decidir se a temperatura é exibida em graus Celsius ou Fahrenheit.

- ▶ Prima o botão ☀ durante 5 segundos (fig. 11, página 9).
- ✓ A unidade é convertida e o monitor apresenta a temperatura na unidade selecionada.

Aumentar e diminuir a temperatura

A temperatura pode ser definida entre 5 °C e 22 °C para a zona superior e entre 5 °C e 22 °C para a zona inferior.

- ▶ Pressione os respetivos botões △ ou ▽ para ajustar a temperatura (fig. 12, página 9).
- ✓ O monitor pisca enquanto ajusta a configuração. O monitor exibirá sempre a temperatura já ajustada, exceto se a cave de vinhos tiver uma falha com código de erro.



OBSERVAÇÃO

Ao utilizar o armário climatizado para vinhos pela primeira vez ou se não o tiver utilizado durante um longo período de tempo, a temperatura interior pode divergir da temperatura que definiu. A temperatura definida para a zona inferior (vinho tinto) deve ser igual ou superior à temperatura da zona superior (vinho branco). Para um desempenho eficaz, recomendamos uma diferença de 4 °C entre as 2 zonas.

Monitorizar a temperatura

Os sinais de aviso evitam que a temperatura desça ou suba demasiado sem que o utilizador se aperceba, o que poderia influenciar a qualidade do vinho. Quando o armário climatizado para vinhos alcança a temperatura definida, o sinal de aviso e a indicação de temperatura param de piscar.

Nos seguintes casos, é emitido um aviso sonoro e a indicação de temperatura pisca:

- A temperatura interior diverge em mais de 5 °C da temperatura definida.

Deste modo pode desligar antecipadamente o aviso sonoro:

- ▶ Prima o botão Ⓛ durante 5 segundos para desligar o armário climatizado para vinhos.
- ▶ Reinicie o armário climatizado para vinhos e o aviso desativar-se-á. Se a falha não for resolvida, o aviso será novamente emitido passadas 24 horas.
- ▶ Quando o aviso dispara, a indicação de temperatura pisca até o aviso ser resolvido. Depois a indicação acende de modo constante e indica que o sistema de alarme está novamente ativo.

Temperaturas de armazenamento e de servir o vinho

A temperatura de armazenamento recomendada para o vinho branco e o vinho tinto situa-se entre 10 °C e 14 °C.

A temperatura de servir depende da origem e da casta.



Região	Temperatura de servir	
	Vinho branco	Vinho tinto
Bordeaux	12 °C	18 °C
Bourgogne	10 °C	16 °C
Loire	10 °C	15 °C
Languedoc	12 °C	18 °C
Alsace grands crus	12 °C	16 °C
Piemonte, Toscana	10 °C	18 °C
Rioja	12 °C	18 °C
Napa Valley	12 °C	16 °C
Austrália	10 °C	16 °C
Chile	10 °C	18 °C
Vinho licoroso	8 °C	–
Champanhe	6 °C	–

7.6 Ligar e desligar a lâmpada LED interior

- ▶ Para ligar e desligar, prima brevemente o botão  (fig. 13, página 9).

7.7 Utilizar o modo de demonstração

Com o modo de demonstração ativado, o compressor e os ventiladores estão desligados.

- ▶ Para ativar o modo de demonstração, prima o botão  e o botão direito  durante pelo menos 5 segundos (fig. 14, página 10).
- ✓ Os ventiladores, o compressor e o aquecimento não funcionam.
- ✓ A luz de indicação de graus Celsius e a luz de indicação de graus Fahrenheit estão acesas ao mesmo tempo.

7.8 Mover as prateleiras do armário

Para um acesso fácil às garrafas armazenadas, poderá puxar as prateleiras para fora em um terço.

As prateleiras possuem um encosto para prevenir que sejam puxadas demasiado para fora.

- ▶ Proceda conforme ilustrado para retirar uma das prateleiras para fora da calha de guia (fig. 15, página 10).

7.9 Descongelamento

O armário climatizado para vinhos está equipado com uma função de descongelamento automática.

7.10 Desligar e ligar o armário climatizado para vinhos

Se não pretender utilizar o armário climatizado para vinhos durante um longo período de tempo, proceda da seguinte forma:

1. Prima o botão ① até o armário climatizado para vinhos se desligar.
2. Desligue o cabo de alimentação.
3. Limpe o armário climatizado para vinhos (ver capítulo “Limpeza e manutenção” na página 95).

- ✓ A porta permanece aberta e evita assim a formação de cheiros.

8 Resolução de falhas

Se não for capaz de solucionar um problema autonomamente, entre em contacto com um agente de assistência técnica.

Falha	Possível causa	Resolução
O armário climatizado para vinhos não funciona.	O armário climatizado para vinhos não está ligado a uma fonte de alimentação.	Ligar o armário climatizado para vinhos à fonte de alimentação.
	O armário climatizado para vinhos está desligado.	Ligar o armário climatizado para vinhos.
	O disjuntor de proteção ou um fusível dispararam.	Ligar o interruptor de proteção, ligar ou substituir o fusível

Falha	Possível causa	Resolução
O armário climatizado para vinhos não está suficientemente frio.	A temperatura não está definida corretamente.	Verificar a temperatura definida.
	A temperatura ambiente poderá exigir uma definição de temperatura mais elevada.	Definir uma temperatura mais elevada.
	A porta é aberta com demasiada frequência.	Não abrir a porta mais do que o necessário.
	A porta não foi fechada corretamente.	Fechar corretamente a porta.
	A porta não está fechada hermeticamente.	Controlar a vedação da porta, limpar ou substituir a mesma.
O armário climatizado para vinhos liga-se e desliga-se sozinho.	A temperatura ambiente é superior à média.	Colocar o armário climatizado para vinhos num local mais fresco.
	O armário foi reabastecido recentemente com novas garrafas.	Deixar o armário climatizado para vinhos funcionar durante algum tempo até a temperatura definida ter sido atingida.
	A porta é aberta com demasiada frequência.	Não abrir a porta mais do que o necessário.
	A porta não foi fechada corretamente.	Fechar corretamente a porta.
	A porta não está fechada hermeticamente.	Controlar a vedação da porta, limpar ou substituir a mesma.
A lâmpada LED interior não funciona.	O armário climatizado para vinhos não está ligado a uma fonte de alimentação.	Ligar o armário climatizado para vinhos à fonte de alimentação.
	O disjuntor de proteção ou um fusível dispararam.	Ligar o interruptor de proteção, ligar ou substituir o fusível.
	A lâmpada LED interior foi desligada no painel de comando.	Ligar a lâmpada LED interior.

Falha	Possível causa	Resolução
O armário climatizado para vinhos vibra.	O armário climatizado para vinhos não está corretamente nivelado.	Nivelar o armário climatizado para vinhos com os pés ajustáveis.
O armário climatizado para vinhos parece fazer muito ruído.	O barulho pode ser provocado pelo agente de refrigeração, o que é normal. No final de cada ciclo, ouvirá ruídos causados pelo fluxo do agente de refrigeração. Caso ocorram flutuações de temperatura, a contração e a expansão das paredes interiores podem causar ruídos de estouros e estalidos.	
	O armário climatizado para vinhos não está corretamente nivelado.	Nivelar o armário climatizado para vinhos com os pés ajustáveis.
A porta não fecha corretamente.	O armário climatizado para vinhos não está corretamente nivelado.	Nivelar o armário climatizado para vinhos com os pés ajustáveis.
	A dobradiça da porta foi alterada incorretamente.	Verificar a dobradiça da porta e voltar a montá-la corretamente.
	A vedação da porta está suja.	Limpar a vedação da porta.
	As prateleiras não estão corretamente montadas.	Verificar as prateleiras e ajustá-las corretamente.
O mostrador LED exibe <i>EL</i> ou <i>EH</i> .	O sensor de temperatura do ar dentro do armário climatizado para vinhos apresenta um erro.	Este elemento só pode ser reparado por um agente de assistência técnica.

9 Limpeza e manutenção



AVISO! Risco de as crianças ficarem presas

Antes de eliminar o armário climatizado para vinhos:

- Remova a porta.
- Deixe ficar as prateleiras no aparelho para que as crianças não consigam entrar no mesmo.

**AVISO! Risco de eletrocussão**

Antes de cada limpeza e conservação, desligue o armário climatizado para vinhos da rede elétrica.

**NOTA! Risco de danos**

- Não utilize produtos de limpeza abrasivos nem objetos duros para a limpeza, uma vez que podem danificar o armário climatizado para vinhos.
- Nunca utilize ferramentas duras ou pontiagudas para retirar as camadas de gelo ou para libertar objetos congelados do aparelho.
- Não utilize ferramentas mecânicas ou qualquer outro tipo de ferramentas para acelerar o processo de descongelamento.

- ▶ Limpe o armário climatizado para vinhos regularmente, e assim que este fique sujo, com um pano húmido.
- ▶ Certifique-se de que não pinga água para as vedações. Tal poderá danificar o sistema eletrónico.
- ▶ Seque o armário climatizado para vinhos com um pano após a limpeza.
- ▶ Verifique regularmente o escoamento do condensado.
Limpe o escoamento do condensado sempre que necessário. Se este estiver entupido, o condensado acumula-se no fundo do armário climatizado para vinhos.

10 Garantia

Aplica-se o prazo de garantia legal. Se o produto apresentar defeitos, contacte o seu revendedor ou a filial do fabricante no seu país (ver dometic.com/dealer).

Para fins de reparação e do processamento da garantia, envie também os seguintes documentos quando devolver o produto:

- Uma cópia da fatura com a data de aquisição
- Um motivo de reclamação ou uma descrição da falha

Tenha em atenção que as reparações feitas por si ou por não profissionais podem ter consequências sobre a segurança e anular a garantia.

11 Eliminação

Reciclagem de produtos com baterias, baterias recarregáveis ou fontes de luz não substituíveis



➤ Se o produto contiver quaisquer pilhas, baterias recarregáveis ou fontes de luz não substituíveis, não tem de as remover antes da eliminação.



➤ Para eliminar definitivamente o produto, informe-se junto do centro de reciclagem ou revendedor mais próximo sobre as disposições de eliminação aplicáveis.

➤ O produto pode ser eliminado gratuitamente.

Reciclagem do material de embalagem



➤ Sempre que possível, coloque o material de embalagem no respetivo contentor de reciclagem.

12 Dados técnicos

Para consultar a Declaração de Conformidade UE atual para o seu dispositivo, aceda à página do produto em questão em dometic.com ou entre diretamente em contacto com o fabricante (ver dometic.com/dealer).

Consulte mais informações sobre o produto através do código QR existente no rótulo energético das imagens ou em eprel.ec.europa.eu.

	C154F	D154F
Tensão de alimentação:	220 – 240 V~ 50 Hz	
Volume total:	418 l	
Potência nominal de entrada:	150 W	
Consumo de energia:	178 kWh/ano	
Classe climática:	ST, SN, N	
Intervalo de temperatura de armazenamento:	5 °C a 22 °C	
– zona superior:	5 °C a 22 °C	
– zona inferior:		
Temperatura ambiente com a utilização prevista:	+10 °C a +38 °C	
Emissão de ruído:	41 dB(A)	

	C154F	D154F
Propulsor:	Ciclopentano	
Agente de refrigeração:	R600a	
Dimensões:	fig. 1 , página 3	
Peso:	103 kg	
Teste/certificados:		

Si prega di leggere attentamente e di seguire tutte le istruzioni, le linee guida e le avvertenze incluse in questo manuale del prodotto, al fine di garantire che il prodotto venga sempre installato, utilizzato e mantenuto nel modo corretto. Queste istruzioni DEVONO essere conservate insieme al prodotto.

Utilizzando il prodotto, l'utente conferma di aver letto attentamente tutte le istruzioni, le linee guida e le avvertenze e di aver compreso e accettato di rispettare i termini e le condizioni qui espressamente indicati. L'utente accetta di utilizzare questo prodotto solo per lo scopo e l'applicazione previsti e in conformità con le istruzioni, le linee guida e le avvertenze indicate nel presente manuale del prodotto, nonché in conformità con tutte le leggi e i regolamenti applicabili. La mancata lettura e osservanza delle istruzioni e delle avvertenze qui espressamente indicate può causare lesioni personali e a terzi, danni al prodotto o ad altre proprietà nelle vicinanze. Il presente manuale del prodotto, comprese le istruzioni, le linee guida e le avvertenze e la relativa documentazione possono essere soggetti a modifiche e aggiornamenti. Per informazioni aggiornate sul prodotto, si prega di visitare il sito documents.dometic.com.

Indice

1	Spiegazione dei simboli	99
2	Istruzioni per la sicurezza	100
3	Dotazione	103
4	Conformità d'uso	103
5	Descrizione delle caratteristiche tecniche	104
6	Installazione.	106
7	Funzionamento	108
8	Risoluzione dei problemi	111
9	Pulizia e manutenzione	114
10	Garanzia	114
11	Smaltimento	115
12	Specifiche tecniche.	115

1 Spiegazione dei simboli



AVVERTENZA!

Istruzione per la sicurezza: indica una situazione di pericolo che, se non evitata, può provocare lesioni gravi o mortali.



ATTENZIONE!

Istruzione per la sicurezza: indica una situazione di pericolo che, se non evitata, può provocare lesioni di entità lieve o moderata.

**AVVISO!**

Indica una situazione di pericolo che, se non evitata, può provocare danni alle cose.

**NOTA**

Informazioni supplementari relative all'impiego del prodotto.

2 Istruzioni per la sicurezza

2.1 Sicurezza di base



AVVERTENZA! La mancata osservanza di queste avvertenze potrebbe causare la morte o lesioni gravi.

Pericolo di scosse elettriche

- Se la cantina climatizzata per vini presenta danni visibili, non metterla in funzione.
- Per evitare possibili pericoli legati alla sicurezza, se il cavo di alimentazione della cantina climatizzata per vini è danneggiato deve essere sostituito dal produttore, da un addetto del servizio di assistenza oppure da personale ugualmente qualificato.
- La cantina climatizzata per vini può essere riparata solo da personale qualificato. Le riparazioni effettuate in modo scorretto possono causare gravi pericoli.
- Durante il posizionamento della cantina climatizzata per vini, assicurarsi che il cavo di alimentazione non venga bloccato o danneggiato.
- Non collocare prese multiple portatili o alimentatori portatili sul retro della cantina climatizzata per vini.
- Collegare l'apparecchio a prese che garantiscano una connessione adeguata, soprattutto quando l'apparecchio deve essere collegato alla massa.

Pericolo di incendio

- Il refrigerante nel circuito di raffreddamento è altamente infiammabile. In caso di danneggiamento del circuito di raffreddamento:
 - Spegnerne la cantina climatizzata per vini.
 - Evitare fiamme libere e scintille.
 - Aerare bene l'ambiente.

Pericolo per la salute

- Questo apparecchio può essere utilizzato da bambini di età superiore a 8 anni, da persone con ridotte capacità fisiche, sensoriali o mentali o da persone inesperte o prive di conoscenze specifiche solo se sorvegliate o preventivamente istruite sull'impiego dell'apparecchio in sicurezza e se informate dei pericoli legati al prodotto stesso.
- I bambini non devono giocare con l'apparecchio.
- La pulizia e la manutenzione non devono essere eseguite da bambini senza la presenza di un adulto.
- I bambini dai 3 agli 8 anni possono riempire e svuotare la cantina climatizzata per vini.
- Per evitare pericoli a causa dell'instabilità della cantina climatizzata per vini, fissarla secondo le istruzioni di installazione.
- Mantenere le aperture di ventilazione, nell'involucro della cantina climatizzata per vini o nella struttura incorporata, libere da ostruzioni.
- Non utilizzare apparecchi meccanici o altri mezzi per accelerare il processo di sbrinamento, diversi da quelli raccomandati dal produttore.
- Non danneggiare il circuito di raffreddamento.
- Non aprire in nessun caso il circuito di raffreddamento.
- Non utilizzare apparecchi elettrici all'interno della cantina climatizzata per vini, ad eccezione di quelli consigliati dal produttore.

Pericolo di esplosione

- Nella cantina climatizzata per vini non conservare sostanze che possono esplodere, come ad es. bombolette spray con gas propellente infiammabile.



ATTENZIONE! La mancata osservanza di queste precauzioni potrebbe causare lesioni lievi o moderate.

Pericolo di schiacciamento

- Non mettere le dita nella cerniera.

Pericolo per la salute

- Nell'apparecchio possono essere conservate solo bottiglie chiuse e ancora sigillate.

**AVVISO! Rischio di danni**

- Controllare che i dati della tensione riportati sulla targhetta corrispondano a quelli dell'alimentazione.
- Non estrarre mai la spina dalla presa tirando il cavo di collegamento.

- La cantina climatizzata per vini non è adatta per la conservazione di sostanze corrosive o solventi.
- Mantenere l'apertura di scarico sempre pulita.
- Per evitare che l'olio fuoriesca dal compressore, non trasportare mai la cantina climatizzata per vini in posizione orizzontale.
- Installare la cantina climatizzata per vini in un luogo asciutto e protetto da eventuali spruzzi d'acqua.

2.2 Sicurezza durante il funzionamento della cantina climatizzata per vini



PERICOLO! La mancata osservanza di queste avvertenze può causare la morte o lesioni gravi.

Pericolo di scosse elettriche

- Non toccare mai i cavi esposti a mani nude.



ATTENZIONE! La mancata osservanza di queste precauzioni potrebbe causare lesioni lievi o moderate.

Pericolo di scosse elettriche

- Prima della messa in funzione della cantina climatizzata per vini, assicurarsi che la linea di alimentazione e la spina siano asciutte.

Pericolo per la salute

- L'apertura prolungata della porta può causare un significativo aumento della temperatura nei vani della cantina climatizzata per vini.
- Pulire regolarmente le superfici che vengono a contatto con le bottiglie di vino e i sistemi di scarico accessibili.
- Se l'apparecchio viene lasciato vuoto per lunghi periodi:
 - Spegnerne la cantina climatizzata per vini.
 - Scongellare la cantina climatizzata per vini.
 - Pulire e asciugare la cantina climatizzata per vini.
 - Lasciare la porta aperta per evitare che si formino muffe all'interno della cantina climatizzata per vini.



AVVISO! Rischio di danni

- Non posizionare la cantina climatizzata per vini nelle vicinanze di fiamme libere o altre fonti di calore (riscaldamento, intensa esposizione ai raggi solari, forni a gas ecc.).

- **Pericolo di surriscaldamento!**
Assicurarsi sempre che il calore generato durante il funzionamento possa fuoriuscire liberamente. Fare in modo che la distanza fra l'apparecchio e le pareti o altri oggetti sia tale da permettere all'aria di circolare.
- Non immergere mai la cantina climatizzata per vini in acqua.
- Proteggere la cantina climatizzata per vini e il cavo dal caldo e dall'umidità.
- Fare attenzione che le bottiglie di vino non entrino in contatto con le pareti della zona di raffreddamento.

3 Dotazione

- Cantina climatizzata per vini
- Guida rapida di installazione e d'uso

4 Conformità d'uso

La cantina climatizzata per vini (chiamata anche cantina per vino) è progettata per l'utilizzo in edifici chiusi, ad esempio:

- nelle cucine per il personale di negozi, uffici e altre aree di lavoro
- nel settore agricolo
- in hotel, motel e altre strutture ricettive
- nei bed and breakfast
- nelle attività di ristorazione o in analoghe attività all'ingrosso.

La cantina climatizzata per vini è destinata ad essere utilizzata come apparecchio da incasso oppure come apparecchio a libera installazione. Fare riferimento alle istruzioni per l'installazione.

La cantina climatizzata per vini è destinata a essere utilizzata esclusivamente per la conservazione e la termoregolazione del vino. Nell'apparecchio possono essere conservate solo bottiglie chiuse e ancora sigillate.

La cantina climatizzata per vini non è adatta alla conservazione di medicinali o al congelamento di alimenti.

Questa cantina climatizzata per vini è adatta solo per l'uso e l'applicazione previsti in conformità alle presenti istruzioni.

Il presente manuale fornisce le informazioni necessarie per la corretta installazione e/o il corretto utilizzo della cantina climatizzata per vini. Un'installazione errata e/o un utilizzo o una manutenzione impropri comporteranno prestazioni insoddisfacenti e un possibile guasto.

Il fabbricante non si assume alcuna responsabilità per eventuali lesioni o danni al prodotto che derivino da:

- montaggio o collegamento non corretti, compresa la sovratensione
- manutenzione non corretta o uso di parti di ricambio diversi da quelli originali forniti dal fabbricante
- modifiche al prodotto senza esplicita autorizzazione del fabbricante
- impiego per scopi diversi da quelli descritti nel presente manuale

Dometic si riserva il diritto di modificare l'aspetto e le specifiche del prodotto.

5 Descrizione delle caratteristiche tecniche







Tutti i modelli di cantina climatizzata per vini sono dotati di:

- Due zone di temperatura,
 - zona superiore: 5 °C – 22 °C
 - zona inferiore: 5 °C – 22 °C
- funzione di sbrinamento automatico
- pulsanti sensore
- display per la temperatura °C/°F
- lampada interna a LED
- funzione di memoria della temperatura: la temperatura impostata è salvata anche se la cantina climatizzata per vini è spenta.
- monitoraggio della temperatura: viene emesso un segnale acustico e l'indicazione della temperatura lampeggia se la temperatura interna di una zona mostra un notevole discostamento dalla temperatura impostata

Panoramica del dispositivo

Pos. infig. 2 , pagina 4	Denominazione
1	Pannello di controllo
2	Griglia
3	Bloccaggio (solo C154F)
4	Piedini di appoggio

Elementi di comando

Pos. in fig. 3 , pagina 4	Simbolo	Descrizione
1		Pulsante On/Off
2		Aumenta la temperatura impostata di 1 °C o 1 °F per la zona superiore
3		Riduce la temperatura impostata di 1 °C o 1 °F per la zona superiore
4		Display della temperatura (zona superiore)
5		Display della temperatura (zona inferiore)
6		Aumenta la temperatura impostata di 1 °C o 1 °F per la zona inferiore
7		Riduce la temperatura impostata di 1 °C o 1 °F per la zona inferiore
8		Accende o spegne la lampada interna a LED

6 Installazione

6.1 Come scegliere il luogo di montaggio

Osservare la seguente indicazione quando si sceglie il luogo di montaggio:

- la temperatura ambiente deve essere conforme alla classe climatica. In caso contrario, è possibile che la temperatura interna impostata non possa essere raggiunta o mantenuta. Ciò potrebbe verificarsi anche in caso di forti oscillazioni della temperatura ambiente.

L'uso previsto della temperatura ambiente e la classe climatica si trovano nelle specifiche tecniche (vedi capitolo "Specifiche tecniche" a pagina 115) e sulla targhetta dei dati che si trova a sinistra all'interno della cantina climatizzata per vini.

- Il pavimento deve essere piano e sufficientemente stabile per reggere la cantina climatizzata per vini a pieno carico.
 - La cantina climatizzata per vini deve essere posizionata in modo che la spina sia accessibile.
 - Osservare le indicazioni relative al collegamento elettrico, vedi capitolo "Collegamento della cantina climatizzata per vini" a pagina 107.
- Rimuovere tutti i materiali d'imballaggio interni ed esterni prima dell'installazione.

6.2 Integrazione della cantina climatizzata per vini

La cantina climatizzata per vini può essere posizionata in versione autonoma o incassata (fig. **4**, pagina 5).

Durante l'interazione della cantina climatizzata per vini prestare attenzione alle indicazioni seguenti:

- Osservare le dimensioni di installazione (fig. **5**, pagina 5).
- Assicurarsi che la porta si apra e si chiuda correttamente nella posizione scelta.
- Il calore residuo prodotto dalla cantina climatizzata per vini deve essere estratto attraverso le aperture di ventilazione poste sul retro e su entrambi i lati.

6.3 Montaggio della maniglia della porta

- Montare la maniglia come mostrato (fig. **6**, pagina 6).

6.4 Regolazione dei piedini

- ▶ Mettere in piano la cantina climatizzata per vini regolando i piedini (fig. **7**, pagina 6).

6.5 Cambiamento del lato di apertura della porta

fig. **8**, pagina 7 – fig. **9**, pagina 8

È possibile cambiare il lato di apertura della porta in modo tale da poterla aprire da sinistra invece che da destra.

1. Per la sostituzione della cerniera della porta procedere come indicato.
2. Invertire la maniglia della porta.

6.6 Collegamento della cantina climatizzata per vini

Durante il collegamento della cantina climatizzata per vini prestare attenzione alle indicazioni seguenti:

- dopo il trasporto lasciare la cantina climatizzata per vini in posizione verticale per circa 2 ore prima di collegarla all'alimentazione elettrica. Altrimenti possono presentarsi problemi di funzionamento del sistema di raffreddamento.
 - Collegare la cantina climatizzata per vini a un circuito protetto con 15 A.
 - Far controllare la presa e il circuito di alimentazione da un elettricista qualificato per assicurarsi che la presa sia messa a terra correttamente. Non utilizzare una prolunga o una presa di corrente multipla.
 - Il cavo di alimentazione deve poggiare saldamente dietro la cantina climatizzata per vini e non deve essere posato o appeso senza protezione.
 - Assicurarsi che il cavo di alimentazione non resti incastrato spingendo la cantina climatizzata per vini in posizione.
- ▶ Collegare la presa del cavo di collegamento alla rete di alimentazione alternata.
 - ✓ Il display si accende.

7 Funzionamento

7.1 Prima del primo uso

Per motivi igienici, prima dell'utilizzo iniziale, pulire la cantina climatizzata per vini all'interno e all'esterno con un panno umido (vedi anche capitolo "Pulizia e manutenzione" a pagina 114).

7.2 Stoccaggio delle bottiglie

Osservare le seguenti avvertenze.

- Conservare il vino solo in bottiglie di vino chiuse e ancora sigillate.
 - Non sovraccaricare la cantina climatizzata per vini.
 - Non coprire i ripiani con fogli di alluminio o altri oggetti, in quanto ciò ostacola la circolazione dell'aria.
 - Dopo un'interruzione di corrente o se la cantina climatizzata per vini è stata spenta, attendere da 3 a 5 minuti prima di riaccenderla.
- Posizionare le bottiglie come indicato in fig. **10**, pagina 9.

7.3 Risparmio energetico

- Aprire la cantina climatizzata per vini solo all'occorrenza e per il tempo necessario.
- Evitare un abbassamento eccessivo della temperatura interna se non necessario.
- Per un consumo energetico ottimale, posizionare i ripiani e i cassetti in base alla loro posizione al momento della consegna.
- Controllare regolarmente che la guarnizione della porta aderisca bene.
- Ad intervalli regolari, eliminare dal condensatore polvere ed eventuali impurità.

7.4 Accensione e spegnimento

- Per accendere e spegnere, premere il pulsante  per almeno 5 secondi.

7.5 Regolazione della temperatura

Per evitare sprechi di cibo, considerare quanto segue:

- Ridurre al minimo le variazioni di temperatura. Aprire la cantina climatizzata per vini solo all'occorrenza e per il tempo necessario. Conservare le bottiglie di vino in modo che l'aria possa continuare a circolare bene.
- Regolare la temperatura in base alla quantità e al tipo di bottiglie di vino.



Impostazione dell'unità (°C o °F)

È possibile selezionare se la temperatura viene visualizzata in gradi Celsius o Fahrenheit.

- ▶ Premere il pulsante  per 5 secondi (fig. 11, pagina 9).
- ✓ L'unità viene convertita e il display mostra la temperatura nell'unità selezionata.

Aumentare e diminuire la temperatura

La temperatura può essere impostata tra 5 °C e 22 °C per la zona superiore e tra 5 °C e 22 °C per la zona inferiore.

- ▶ Per impostare la temperatura (fig. 12, pagina 9), premere il pulsante corrispondente  o .
- ✓ Il display lampeggia mentre si regola l'impostazione. Il display visualizza sempre la temperatura già impostata, a meno che l'armadio climatizzato non presenti un codice di errore.



NOTA

Quando si utilizza la cantina climatizzata per vini per la prima volta o se non è stata usata per molto tempo, la temperatura interna potrebbe essere diversa da quella impostata. La temperatura impostata per la zona inferiore (vino rosso) deve essere uguale o superiore a quella della zona superiore (vino bianco). Per ottenere prestazioni ottimali, si raccomanda una differenza di 4 °C tra le due zone.

Monitoraggio della temperatura

I segnali di avvertimento impediscono che la temperatura subisca inavvertitamente aumenti o diminuzioni eccessivi che potrebbero compromettere la qualità del vino. Quando la cantina climatizzata per vini ha raggiunto la temperatura impostata, il segnale d'allarme e l'indicazione della temperatura cessano di lampeggiare.

Viene emesso un segnale acustico e il display della temperatura lampeggia nei casi seguenti:

- la temperatura interna mostra uno scostamento di oltre 5 °C dalla temperatura impostata.

Per disattivare preventivamente il segnale acustico:

- Per spegnere la cantina climatizzata per vini premere il tasto ① per 5 secondi.
- Riavviando la cantina climatizzata per vini l'allarme scompare. Se il guasto non viene eliminato, si ripresenterà dopo 24 ore.
- Quando scatta l'allarme, il display della temperatura lampeggia finché l'allarme non viene annullato. Dopodiché l'indicazione è accesa costantemente e segnala che il sistema di allarme è nuovamente attivo.

Temperature di conservazione e di degustazione del vino

La temperatura di conservazione raccomandata per il vino bianco e il vino rosso è compresa tra 10 °C e 14 °C.

La temperatura di degustazione dipende dall'origine e dall'uva.



Regione	Temperatura di degustazione	
	Vino bianco	Vino rosso
Bordeaux	12 °C	18 °C
Borgogna	10 °C	16 °C
Loira	10 °C	15 °C
Linguadoca	12 °C	18 °C
Alsace grands crus	12 °C	16 °C
Piemonte, Toscana	10 °C	18 °C
Rioja	12 °C	18 °C
Napa Valley	12 °C	16 °C
Australia	10 °C	16 °C
Cile	10 °C	18 °C
Vino liquoroso	8 °C	–
Champagne	6 °C	–

7.6 Accensione e spegnimento della lampada interna a LED

- Per accendere e spegnere, premere brevemente il tasto  (fig. 13, pagina 9).

7.7 Utilizzo della modalità demo

Con la modalità demo attivata, il compressore e le ventole sono spenti.

- ▶ Per attivare la modalità demo, premere il pulsante  e il pulsante destro  per almeno 5 secondi (fig. **14**, pagina 10).
- ✓ Le ventole, il compressore e il riscaldamento non funzionano.
- ✓ La spia dei gradi Celsius e quella dei Fahrenheit si accendono contemporaneamente.

7.8 Spostamento dei ripiani del mobile

I ripiani possono essere estratti di un terzo in modo da poter raggiungere facilmente le bottiglie di vino.

I ripiani hanno un arresto di fine corsa per evitare che vengano estratti troppo.

- ▶ Procedere come indicato per rimuovere uno dei ripiani dalla guida (fig. **15**, pagina 10).

7.9 Sbrinamento

La cantina climatizzata per vini è dotata di una funzione di sbrinamento automatico.

7.10 Spegnimento e immagazzinamento della cantina climatizzata per vini

Nel caso in cui la cantina climatizzata per vini non venga utilizzata per un lungo periodo di tempo, procedere come segue:

1. Premere il pulsante  fino a che la cantina climatizzata per vini non si spegne.
 2. Scollegare il cavo di alimentazione.
 3. Pulire la cantina climatizzata per vini (vedi capitolo "Pulizia e manutenzione" a pagina 114).
- ✓ La porta rimane aperta impedendo così la formazione di cattivi odori.

8 Risoluzione dei problemi

Se non siete in grado di risolvere un problema da soli, contattate il servizio di assistenza.

Guasto	Possibile causa	Soluzione
La cantina climatizzata per vini non funziona.	La cantina climatizzata per vini non è collegata alla rete elettrica.	Collegare la cantina climatizzata per vini.
	La cantina climatizzata per vini è spenta.	Accendere la cantina climatizzata per vini.
	È saltato o l'interruttore differenziale o il fusibile.	Accendere l'interruttore di sicurezza, accendere o sostituire il fusibile
La cantina climatizzata per vini non raffredda abbastanza.	La temperatura non è impostata correttamente.	Controllare la temperatura impostata.
	La temperatura ambiente potrebbe richiedere un'impostazione della temperatura più elevata.	Impostare una temperatura superiore.
	La porta è stata aperta spesso.	Non aprire la porta più spesso del necessario.
	La porta non è chiusa correttamente.	Chiudere correttamente la porta.
	La guarnizione della porta non chiude ermeticamente.	Controllare, pulire o sostituire la guarnizione della porta.
La cantina climatizzata per vini si accende e si spegne da sola.	La temperatura ambiente è superiore alla media.	Mettere la cantina climatizzata per vini in un luogo più fresco.
	L'armadio è stato recentemente riempito con nuove bottiglie.	Lasciare lavorare la cantina climatizzata per vini per un po' di tempo fino al raggiungimento della temperatura impostata.
	La porta è stata aperta spesso.	Non aprire la porta più spesso del necessario.
	La porta non è chiusa correttamente.	Chiudere correttamente la porta.
	La guarnizione della porta non chiude ermeticamente.	Controllare, pulire o sostituire la guarnizione della porta.

Guasto	Possibile causa	Soluzione
La lampada a LED interna non funziona.	La cantina climatizzata per vini non è collegata alla rete elettrica.	Collegare la cantina climatizzata per vini.
	È saltato o l'interruttore differenziale o il fusibile.	Accendere l'interruttore di sicurezza, accendere o sostituire il fusibile
	La lampada interna a LED è stata spenta sul pannello di controllo.	Accendere la lampada interna a LED.
La cantina climatizzata per vini vibra.	La cantina climatizzata per vini non è posizionata in piano.	Livellare la cantina climatizzata per vini con i piedini regolabili.
La cantina climatizzata per vini sembra fare molto rumore.	Il rumore è probabilmente causato dal refrigerante, il che è normale. Alla fine di ogni ciclo, si sentiranno i rumori prodotti dal flusso di refrigerante. In caso di variazioni della temperatura, la contrazione e l'espansione delle pareti interne possono causare rumori di scoppio e di fratture.	
	La cantina climatizzata per vini non è posizionata in piano.	Livellare la cantina climatizzata per vini con i piedini regolabili.
La porta non si chiude correttamente.	La cantina climatizzata per vini non è posizionata in piano.	Livellare la cantina climatizzata per vini con i piedini regolabili.
	La cerniera della porta è stata cambiata in modo errato.	Controllare la cerniera della porta e rimontarla correttamente.
	La guarnizione della porta è sporca.	Pulire la guarnizione della porta.
	I ripiani non sono montati correttamente.	Controllare i ripiani e rimontarli correttamente.
Il display a LED mostra EL o EH .	Il sensore di temperatura per la temperatura dell'aria all'interno della cantina climatizzata per vini mostra un errore.	Può essere riparato solo dal servizio di assistenza.

9 Pulizia e manutenzione



AVVERTENZA! Rischio di intrappolamento per i bambini

Prima di smaltire la cantina climatizzata per vini:

- Togliere la porta.
- Lasciare i ripiani all'interno del dispositivo in modo che i bambini non possano usarli come mezzi di salita.



AVVERTENZA! Pericolo di scosse elettriche

Staccare la cantina climatizzata per vini dalla rete elettrica prima di effettuare la pulizia e la cura.



AVVISO! Rischio di danni

- Per la pulizia non impiegare detersivi corrosivi oppure oggetti ruvidi, perché potrebbero danneggiare la cantina climatizzata per vini.
- Non impiegare mai utensili duri o acuminati per rimuovere gli strati di ghiaccio o per liberare oggetti congelati.
- Non utilizzare alcun ausilio meccanico o di qualsiasi altro tipo per accelerare il processo di sbrinamento.

- ▶ Pulire regolarmente la cantina climatizzata per vini con un panno umido e non appena sono visibili tracce di sporco.
- ▶ Assicurarsi che non goccioli acqua nelle guarnizioni. Questo può danneggiare il sistema elettronico.
- ▶ Dopo aver lavato la cantina climatizzata per vini, asciugarla con un panno.
- ▶ Controllare lo scarico della condensa con regolarità.
Se necessario pulire lo scarico della condensa. Quando è intasato, la condensa si raccoglie sul fondo della cantina climatizzata per vini.

10 Garanzia

Vale il termine di garanzia previsto dalla legge. Se il prodotto è difettoso, contattare il rivenditore di fiducia o la filiale del fabbricante nel proprio Paese (vedi domec.com/dealer).

Per la gestione della riparazione e della garanzia è necessario inviare la seguente documentazione insieme al prodotto:

- Una copia della ricevuta con la data di acquisto,
- Il motivo della richiesta o la descrizione del guasto.

Tenere presente che le riparazioni eseguite in autonomia o da personale non professionista possono avere conseguenze sulla sicurezza e invalidare la garanzia.

11 Smaltimento

Riciclaggio di prodotti con batterie non sostituibili, batterie ricaricabili o fonti di luce



- Se il prodotto contiene batterie non sostituibili, batterie ricaricabili o fonti di luce, non è necessario rimuoverle prima dello smaltimento.
- Per smaltire definitivamente il prodotto, informarsi presso il centro di riciclaggio più vicino o presso il proprio rivenditore specializzato sulle norme relative allo smaltimento.
- È possibile smaltire il prodotto gratuitamente.



Riciclaggio del materiale da imballaggio



- Smaltire il materiale di imballaggio possibilmente negli appositi contenitori di riciclaggio.

12 Specifiche tecniche

Per consultare l'attuale dichiarazione di conformità UE del dispositivo, visitare la pagina del relativo prodotto sul sito dometic.com oppure contattare direttamente il fabbricante (vedi dometic.com/dealer).

Ulteriori informazioni sul prodotto sono accessibili tramite il codice QR sull'etichetta energetica nelle figure o al sito eprel.ec.europa.eu.

	C154F	D154F
Tensione di ingresso:	220 – 240 V~ 50 Hz	
Volume totale:	418 l	
Potenza nominale di ingresso:	150 W	

	C154F	D154F
Consumo energetico:	178 kWh/anno	
Classe climatica:	ST, SN, N	
Intervallo di temperatura di conservazione:	5 °C – 22 °C	
– zona superiore:	5 °C – 22 °C	
– zona inferiore:		
Uso a temperatura ambiente previsto:	+10 °C – +38 °C	
Emissioni acustiche:	41 dB(A)	
Agente distaccante:	Ciclopentano	
Refrigerante:	R600a	
Dimensioni:	fig. 1 , pagina 3	
Peso:	103 kg	
Certificati di controllo:		

Lees deze gebruiksaanwijzing zorgvuldig door en volg alle instructies, richtlijnen en waarschuwingen in deze handleiding op om ervoor te zorgen dat u het product te allen tijde op de juiste manier installeert, gebruikt en onderhoudt. Deze gebruiksaanwijzing MOET bij dit product bewaard worden.

Door het product te gebruiken, bevestigt u hierbij dat u alle instructies, richtlijnen en waarschuwingen zorgvuldig hebt gelezen en dat u de voorwaarden zoals hierin beschreven begrijpt en accepteert. U gaat ermee akkoord dit product alleen te gebruiken voor het beoogde doel en de beoogde toepassing en in overeenstemming met de instructies, richtlijnen en waarschuwingen zoals beschreven in deze gebruiksaanwijzing en in overeenstemming met de geldende wet- en regelgeving. Het niet lezen en opvolgen van de hierin beschreven instructies en waarschuwingen kan leiden tot letsel voor uzelf en anderen, schade aan uw product of schade aan andere eigendommen in de omgeving. Deze gebruiksaanwijzing, met inbegrip van de instructies, richtlijnen en waarschuwingen, en de bijbehorende documentatie kan onderhevig zijn aan wijzigingen en updates. Actuele productinformatie vindt u op documents.dometic.com.

Inhoud

1	Verklaring van de symbolen	117
2	Veiligheidsaanwijzingen	118
3	Omvang van de levering	121
4	Beoogd gebruik	121
5	Technische beschrijving	122
6	Installatie	123
7	Gebruik	125
8	Problemen oplossen	129
9	Reiniging en onderhoud	131
10	Garantie	132
11	Verwijdering	132
12	Technische gegevens	133

1 Verklaring van de symbolen



WAARSCHUWING!

Veiligheidsaanwijzing: duidt op een gevaarlijke situatie die, indien deze niet wordt voorkomen, kan leiden tot ernstig letsel of de dood.



VOORZICHTIG!

Veiligheidsaanwijzing: duidt op een gevaarlijke situatie die, indien deze niet wordt voorkomen, kan leiden tot licht of matig letsel.

**LET OP!**

Duidt op een situatie die, indien deze niet wordt voorkomen, kan leiden tot materiële schade.

**INSTRUCTIE**

Aanvullende informatie voor het gebruik van het product.

2 Veiligheidsaanwijzingen

2.1 Algemene veiligheid



WAARSCHUWING! Het niet in acht nemen van deze waarschuwingen kan leiden tot ernstig letsel of de dood.

Gevaar voor elektrische schokken

- Gebruik de wijnkoelkast niet als deze zichtbaar beschadigd is.
- Als de stroomkabel van de wijnkoelkast beschadigd is, moet deze, om gevaren te voorkomen, worden vervangen door de fabrikant, een klantenservice of een gelijkwaardig gekwalificeerde persoon.
- De wijnkoelkast mag uitsluitend worden gerepareerd door gekwalificeerde personen. Door ondeskundige reparaties kunnen grote gevaren ontstaan.
- Zorg er bij het positioneren van de wijnkoelkast voor dat de voedingskabel niet verstrikt of beschadigd raakt.
- Plaats geen meervoudige stekkerdozen of draagbare voedingen achter de wijnkoelkast.
- Sluit het toestel aan op contactdozen die een goede verbinding garanderen, met name wanneer het toestel moet worden geaard.

Brandgevaar

- Het koelmiddel in de koelkring is licht ontvlambaar.
In geval van beschadiging van de koelkring:
 - Schakel de wijnkoelkast uit.
 - Vermijd open vuur en vonken.
 - Ventileer de ruimte goed.

Gevaar voor de gezondheid

- Dit toestel mag worden gebruikt door kinderen vanaf 8 jaar en ouder evenals door personen met verminderd fysiek, zintuiglijk of mentaal vermogen of gebrek aan kennis en ervaring, mits zij onder toezicht staan of zijn geïnstrueerd in het veilig gebruik van het toestel en zij inzicht hebben in de gevaren die het gebruik van het toestel met zich meebrengt.
- Kinderen mogen niet met het toestel spelen.
- Reiniging en gebruikersonderhoud mogen niet door kinderen zonder toezicht worden uitgevoerd.
- Kinderen van 3 tot 8 jaar mogen de wijnkoelkast alleen in- en uitruimen.
- Om gevaar door instabiliteit van de wijnbewaarkast te voorkomen, moet deze volgens de montagehandleiding worden bevestigd.
- Houd ventilatieopeningen in de behuizing van de wijnkoelkast of in de inbouwconstructie vrij.
- Gebruik geen mechanische apparaten of andere middelen om het ontdooiproces te versnellen dan de door de fabrikant aanbevolen middelen.
- Beschadig het koelcircuit niet.
- Open in geen geval de koelkring.
- Gebruik geen elektrische toestellen in de wijnkoelkast, tenzij deze toestellen daarvoor door de fabrikant worden aanbevolen.

Explosiegevaar

- Bewaar geen explosiegevaarlijke stoffen in de wijnkoelkast, zoals spuitbussen met drijfgas.



VOORZICHTIG! Het niet in acht nemen van deze waarschuwingen kan leiden tot licht of matig letsel.

Gevaar voor beknelling

- Grijp niet in het scharnier.

Gevaar voor de gezondheid

- In het toestel mogen uitsluitend nog gesloten en verzegelde flessen worden bewaard.



LET OP! Gevaar voor schade

- Controleer of de spanning op het typeplaatje overeenkomt met de aanwezige stroomvoorziening.

- Trek de stekker nooit aan de aansluitkabel uit de contactdoos.
- De wijnkoelkast is niet geschikt voor de opslag van bijtende of oplosmiddelhoudende stoffen.
- Houd de afvoerleiding altijd schoon.
- Transporteer de wijnkoelkast nooit in horizontale stand, zodat er geen olie uit de compressor kan stromen.
- Stel de wijnkoelkast op op een droge en tegen spatwater beschermde plaats.

2.2 Wijnkoelkast veilig gebruiken



GEVAAR! Het niet in acht nemen van deze waarschuwingen leidt tot ernstig letsel of de dood.

Gevaar voor elektrische schokken

- Raak blanke leidingen nooit met blote handen aan.



VOORZICHTIG! Het niet in acht nemen van deze waarschuwingen kan leiden tot licht of matig letsel.

Gevaar voor elektrische schokken

- Let er voor de ingebruikname van de wijnkoelkast op dat de voedingskabel en de stekker droog zijn.

Gevaar voor de gezondheid

- Langdurig openen van de deur kan leiden tot een aanzienlijke temperatuurstijging in de compartimenten van de wijnkoelkast.
- Reinig oppervlakken die in contact komen met wijnflessen en toegankelijke afvoersystemen regelmatig.
- Als het toestel voor een langere periode leeg wordt gehouden:
 - Schakel de wijnkoelkast uit.
 - Ontdooi de wijnkoelkast.
 - Reinig en droog de wijnkoelkast.
 - Laat de deur open om schimmelvorming in de wijnkoelkast te voorkomen.



LET OP! Gevaar voor schade

- Plaats de wijnkoelkast niet in de buurt van open vuur of andere warmtebronnen (verwarming, direct zonlicht, gasovens etc.)

- **Gevaar voor oververhitting!**

Let er altijd op dat de warmte die bij het gebruik ontstaat goed afgevoerd kan worden. Zorg ervoor dat het toestel op voldoende afstand tot wanden en andere voorwerpen staat, zodat de lucht kan circuleren.

- Dompel de wijnkoelkast nooit onder in water.
- Bescherm de wijnkoelkast en de kabels tegen hitte en vocht.
- Let op dat wijnflessen de wanden van de koelruimte niet aanraken.

3 Omvang van de levering

- Wijnkoelkast
- Beknopte montagehandleiding en gebruiksaanwijzing

4 Beoogd gebruik

De wijnbewaarkast (ook wijnkoelkast genoemd) is ontworpen voor gebruik in omringende gebouwen, bijvoorbeeld:

- In personeelskeukens van winkels, kantoren en andere werkplekken
- In de landbouwsector
- In hotels, motels en andere accommodaties
- In bed and breakfasts
- In cateringbedrijven of vergelijkbare groothandelszaken

De wijnkoelkast is bedoeld voor gebruik als inbouwtoestel of als vrijstaand koeltoestel. Zie de montagehandleiding.

De wijnkoelkast is uitsluitend bestemd voor het opslaan en op temperatuur houden van wijn. In het toestel mogen uitsluitend nog gesloten en verzegelde flessen worden bewaard.

De wijnkoelkast is niet geschikt voor het bewaren van medicijnen of voor het invriezen van levensmiddelen.

Deze wijnkoelkast is alleen geschikt voor het beoogde gebruik en de toepassing in overeenstemming met deze gebruiksaanwijzing.

Deze handleiding geeft informatie die nodig is voor een goede installatie en/of bediening van de wijnkoelkast. Een slechte installatie en/of onjuist gebruik of onjuist onderhoud leidt tot onbevredigende prestaties en mogelijke storingen.

De fabrikant aanvaardt geen aansprakelijkheid voor letsel of schade aan het product die het gevolg is van:

- Onjuiste montage of aansluiting, inclusief te hoge spanning
- Onjuist onderhoud of gebruik van andere dan door de fabrikant geleverde originele reserveonderdelen
- Wijzigingen aan het product zonder uitdrukkelijke toestemming van de fabrikant
- Gebruik voor andere doeleinden dan beschreven in deze handleiding

Dometic behoudt zich het recht voor om het uiterlijk en de specificaties van het product te wijzigen.

5 Technische beschrijving







Alle modellen van de wijnkoelkast zijn uitgerust met:

- twee temperatuurzones,
 - bovenste zone: 5 °C tot 22 °C
 - onderste zone: 5 °C tot 22 °C
- Automatische ontdooifunctie
- Sensorknoppen
- Temperatuurweergave in °C/°F
- Led-binnenverlichting
- Temperatuurgeheugenfunctie: de ingestelde temperatuur wordt opgeslagen wanneer de wijnkoelkast wordt uitgeschakeld.
- Temperatuurbewaking: er klinkt een waarschuwingssignaal en de temperatuurweergave knippert als de binnentemperatuur opmerkelijk afwijkt van de ingestelde temperatuur.

Overzicht

Pos. in afb.  , pagina 4	Aanduiding
1	Bedieningspaneel
2	Legplank
3	Vergrendeling (alleen C154F)
4	Stelvoeten

Bedieningselementen

Pos. in afb. 3, pagina 4	Symbool	Beschrijving
1		Aan/uit-toets
2		Verhoogt de ingestelde temperatuur met 1 °C of 1 °F voor de bovenste zone
3		Verlaagt de ingestelde temperatuur met 1 °C of 1 °F voor de bovenste zone
4		Temperatuurweergave (bovenste zone)
5		Temperatuurweergave (onderste zone)
6		Verhoogt de ingestelde temperatuur met 1 °C of 1 °F voor onderste zone
7		Verlaagt de ingestelde temperatuur met 1 °C of 1 °F voor onderste zone
8		Schakelt de led-binnenverlichting in of uit

6 Installatie

6.1 Een geschikte montageplaats kiezen

Neem het volgende in acht bij de keuze van de montageplaats:

- De omgevingstemperatuur moet bij de klimaatklasse passen. Anders bestaat de mogelijkheid dat de ingestelde binnentemperatuur niet kan worden bereikt of gehandhaafd. Dit kan ook het geval zijn als de omgevingstemperatuur extreem schommelt.

De beoogde omgevingstemperatuur en de klimaatklasse zijn te vinden in de technische gegevens (zie hoofdstuk „Technische gegevens“ op pagina 133) en op het typeplaatje, dat zich links aan de binnenzijde van de wijnkoelkast bevindt.

- De ondergrond moet vlak zijn en voldoende draagvermogen hebben om de volledig beladen wijnkoelkast te kunnen ondersteunen.
- De wijnkoelkast moet zodanig worden opgesteld dat de stekker toegankelijk is.

- Neem de aanwijzingen over de elektrische aansluiting in acht, zie hoofdstuk „Wijnkoelkast aansluiten” op pagina 124.
- Verwijder al het verpakkingsmateriaal in en om het toestel alvorens dit op te stellen.

6.2 De wijnkoelkast integreren

De wijnkoelkast kan vrijstaand of als ingebouwde versie worden geplaatst (afb. **4**, pagina 5).

Neem het volgende in acht bij het inbouwen van de wijnkoelkast:

- Neem de montageafmetingen in acht (afb. **5**, pagina 5).
- Let op dat de deur op de gekozen locatie correct kan openen en sluiten.
- De afgegeven warmte van de wijnkoelkast moet worden afgevoerd via ventilatieopeningen aan de achterzijde en beide zijkanten.

6.3 De deurgreep monteren

- Monteer het handvat zoals weergegeven (afb. **6**, pagina 6).

6.4 De poten afstellen

- Zorg ervoor dat de wijnkoelkast waterpas staat door de poten af te stellen (afb. **7**, pagina 6).

6.5 Deuraanslag wijzigen

afb. 8, pagina 7 – afb. 9, pagina 8

U kunt de aanslag van de deur wijzigen, zodat de deur naar links in plaats van naar rechts opengaat.

1. Ga te werk zoals weergegeven om de deuraanslag te wijzigen.
2. Draai het handvat om.

6.6 Wijnkoelkast aansluiten

Neem het volgende in acht bij het aansluiten van de wijnkoelkast:

- Laat de wijnkoelkast na het transport ongeveer 2 uur rechtop staan alvorens deze aan te sluiten op de stroomvoorziening. Anders kunnen storingen in het koelsysteem ontstaan.

- Sluit de wijnkoelkast aan op een stroomkring die is beveiligd met 15 A.
 - Laat het stopcontact en de stroomkring controleren door een gekwalificeerd elektricien om er zeker van te zijn dat het stopcontact correct geaard is. Gebruik geen verlengkabel of meervoudige contactdoos.
 - De stroomkabel moet veilig achter de wijnkoelkast liggen en mag niet onbeschermde hangen of liggen.
 - Zorg ervoor dat de stroomkabel niet ingeklemd raakt als u de wijnkoelkast op zijn plaats schuift.
- Sluit de stekker van de aansluitkabel aan op het wisselstroomnet.
- ✓ Het display schakelt in.

7 Gebruik

7.1 Voor het eerste gebruik

Reinig de wijnkoelkast om hygiënische redenen voor het eerste gebruik aan de binnen- en buitenzijde met een vochtige doek (zie ook hoofdstuk „Reiniging en onderhoud“ op pagina 131).

7.2 Flessen opbergen

Neem de volgende instructies in acht:

- Bewaar wijn alleen in wijnflessen die nog gesloten en verzegeld zijn.
 - Belaad de wijnkoelkast niet te vol.
 - Bedek de legplanken niet met aluminiumfolie of andere voorwerpen, omdat dit de luchtcirculatie blokkeert.
 - Wacht na een stroomonderbreking of als de wijnkoelkast is uitgeschakeld 3 tot 5 minuten alvorens de wijnkoelkast weer in te schakelen.
- Plaats de flessen zoals afgebeeld in afb. **10**, pagina 9.

7.3 Energie besparen

- Open de wijnkoelkast uitsluitend indien nodig en slechts zo lang als noodzakelijk.
- Vermijd een onnodig lage binnentemperatuur.

- Plaats de legplanken en laden voor een optimaal energieverbruik in de positie zoals bij levering.
- Controleer regelmatig of de deurafdichting nog goed zit.
- Verwijder regelmatig stof en vuil van de condensor.

7.4 In- en uitschakelen

- ▶ Houd de knop  minstens 5 seconden ingedrukt om het toestel in en uit te schakelen.

7.5 Temperatuur instellen

Let op het volgende om voedselverspilling tegen te gaan:

- Houd temperatuurschommelingen zo laag mogelijk. Open de wijnkoelkast uitsluitend indien nodig en slechts zo lang als noodzakelijk. Berg de wijnflessen zodanig op dat de lucht nog steeds goed kan circuleren.
- Pas de temperatuur aan de hoeveelheid en het type van de wijnflessen aan.



De eenheid instellen (°C of °F)

U kunt instellen of de temperatuur wordt weergegeven in Fahrenheit of Celsius.

- ▶ Houd de  knop 5 seconden ingedrukt (afb. **11**, pagina 9).
- ✓ De eenheid wordt omgeschakeld en het display toont de temperatuur in de geselecteerde eenheid.

Temperatuur verhogen en verlagen

De temperatuur kan worden ingesteld tussen 5 °C en 22 °C voor de bovenste zone en tussen 5 °C en 22 °C voor de onderste zone.

- ▶ Druk op de desbetreffende knop  of  om de temperatuur in te stellen (afb. **12**, pagina 9).
- ✓ Het display knippert terwijl u de instelling uitvoert. De reeds ingestelde temperatuur wordt altijd weergegeven tenzij de wijnkoelkast een storing heeft met een foutcode.



INSTRUCTIE

Als de wijnkoelkast voor het eerst wordt gebruikt of als deze langere tijd niet werd gebruikt, kan de binnentemperatuur afwijken van de ingestelde temperatuur. De insteltemperatuur voor de onderste zone (rode wijn) moet gelijk aan of groter zijn dan de bovenste zone (witte wijn). Voor optimale prestatie wordt een verschil van 4 °C aanbevolen tussen de 2 zones.

De temperatuur controleren

De waarschuwingssignalen voorkomen dat de temperatuur ongemerkt te sterk daalt of stijgt, wat een negatief effect op de kwaliteit van de wijn kan hebben. Zodra de wijnkoelkast de ingestelde temperatuur heeft bereikt, houdt het waarschuwingssignaal op en stopt de temperatuurweergave met knipperen.

Er klinkt een waarschuwingssignaal en de temperatuurweergave knippert in de volgende gevallen:

- De binnentemperatuur wijkt meer dan 5 °C af van de ingestelde temperatuur.

Zo schakelt u het waarschuwingssignaal voortijdig uit:

- Druk de ⓘ-knop langer dan 5 s in om de wijnkoelkast uit te schakelen.
- Start de wijnkoelkast opnieuw op, het alarm verdwijnt. Als het na 24 uur opnieuw optreedt is de fout niet verholpen.
- Als het alarm wordt geactiveerd, knippert de temperatuurweergave tot het alarm is gewist. Daarna brandt het display constant en geeft aan dat het alarmsysteem weer actief is.

Opslag- en schenktemperaturen voor wijn

De aanbevolen opslagtemperatuur voor witte wijn en rode wijn is tussen 10 °C en 14 °C.

De schenktemperatuur is afhankelijk van de herkomst en druif.

Regio	Schenktemperatuur	
	Witte wijn	Rode wijn
Bordeaux	12 °C	18 °C
Bourgogne	10 °C	16 °C
Loire	10 °C	15 °C
Languedoc	12 °C	18 °C



Regio	Schenktemperatuur	
	Witte wijn	Rode wijn
Alsace grands crus	12 °C	16 °C
Piedmont, Toscane	10 °C	18 °C
Rioja	12 °C	18 °C
Napa Valley	12 °C	16 °C
Australië	10 °C	16 °C
Chili	10 °C	18 °C
Versterkte wijn	8 °C	–
Champagne	6 °C	–

7.6 Led-binnenverlichting in- en uitschakelen

- ▶ Druk kort op de knop  om de in en uit te schakelen (afb. **13**, pagina 9).

7.7 De demomodus gebruiken

Als de demomodus is geactiveerd, zijn de compressor en de ventilatoren uitgeschakeld.

- ▶ Houd de knop  en de rechterkop  minstens 5 seconden ingedrukt om de demomodus te activeren (afb. **14**, pagina 10).
- ✓ Ventilatoren, de compressor en de verwarming werken niet.
- ✓ De graden Celsius indicator en de Fahrenheit indicator zijn gelijktijdig ingeschakeld.

7.8 Legplanken verplaatsen

De legplanken kunnen er voor een derde uit worden getrokken, zodat u gemakkelijk bij de wijnflessen komt.

De legplanken hebben een blokkering om te voorkomen dat ze er te ver uit worden getrokken.

- ▶ Ga te werk zoals afgebeeld om een van de legplanken van de geleiderail te verwijderen (afb. **15**, pagina 10).

7.9 Ontdooien

De wijnkoelkast is uitgerust met een automatische ontdooifunctie.

7.10 Wijnkoelkast uitschakelen en opbergen

Als u de wijnkoelkast lange tijd niet wilt gebruiken, gaat u als volgt te werk:

1. Druk op de knop  totdat de wijnkoelkast uitschakelt.
 2. Ontkoppel de stroomkabel.
 3. Reinig de wijnkoelkast (zie hoofdstuk „Reiniging en onderhoud“ op pagina 131).
- ✓ De deur blijft open en verhindert zo geurvorming.

8 Problemen oplossen

Als u een probleem niet zelf kunt oplossen, neem dan contact op met de klantenservice.

Fout	Mogelijke oorzaak	Oplossing
De wijnkoelkast werkt niet.	De wijnkoelkast is niet aangesloten op een stroomvoorziening.	Sluit de wijnkoelkast aan.
	De wijnkoelkast is uitgeschakeld.	Schakel de wijnkoelkast in.
	De stroomonderbreker of zekering is doorgeslagen.	Schakel de stroomonderbreker in; schakel de zekering in of vervang deze.
De wijnkoelkast is niet koud genoeg.	De temperatuur is niet correct ingesteld.	Controleer de ingestelde temperatuur.
	De omgevingstemperatuur zou een hogere temperatuurinstelling kunnen vereisen.	Stel een hogere temperatuur in.
	De deur is vaak geopend.	Open de deur niet vaker dan nodig.
	De deur is niet correct gesloten.	Sluit de deur correct.
	De deur is niet hermetisch afgedicht.	Controleer de deurafdichting en reinig of vervang deze.

Fout	Mogelijke oorzaak	Oplossing
De wijnkoelkast schakelt automatisch in en uit.	De kamertemperatuur is hoger dan gemiddeld.	Plaats de wijnkoelkast op een koelere plek.
	De kast is net gevuld met nieuwe flessen.	Laat de wijnkoelkast een tijdje werken tot de ingestelde temperatuur is bereikt.
	De deur is vaak geopend.	Open de deur niet vaker dan nodig.
	De deur is niet correct gesloten.	Sluit de deur correct.
	De deur is niet hermetisch afgedicht.	Controleer de deurafdichting en reinig of vervang deze.
De led-binnenverlichting werkt niet.	De wijnkoelkast is niet aangesloten op een stroomvoorziening.	Sluit de wijnkoelkast aan.
	De stroomonderbreker of zekering is doorgeslagen.	Schakel de stroomonderbreker in; schakel de zekering in of vervang deze.
	De led-binnenverlichting is uitgeschakeld op het bedieningspaneel.	Schakel de led-binnenverlichting in.
De wijnkoelkast vibreert.	De wijnkoelkast is niet waterpas.	Stel de wijnkoelkast waterpas af met behulp van de stelvoeten.
De wijnkoelkast maakt veel geluid.	Het geluid wordt waarschijnlijk veroorzaakt door het koelmiddel, wat normaal is. Aan het einde van elke cyclus hoort u geluiden van het stromende koelmiddel.	
	Bij temperatuurschommelingen kan het krimpen en uitzetten van de binnenwanden plof- en kraakgeluiden veroorzaken.	
	De wijnkoelkast is niet waterpas.	Stel de wijnkoelkast waterpas af met behulp van de stelvoeten.

Fout	Mogelijke oorzaak	Oplossing
De deur sluit niet goed.	De wijnkoelkast is niet waterpas.	Stel de wijnkoelkast waterpas af met behulp van de stelvoeten.
	De deuraanslag is verkeerd gewijzigd.	Controleer het deurscharnier en monteer dit correct.
	De deurafdichting is vuil.	Reinig de deurafdichting.
	De legplanken zijn niet correct geplaatst.	Controleer de legplanken en plaats ze correct.
Het leddisplay toont <i>EL</i> of <i>EH</i> .	De temperatuursensor voor de luchttemperatuur in de wijnkoelkast toont een fout.	Dit kan alleen worden verholpen door de klantenservice.

9 Reiniging en onderhoud



WAARSCHUWING! Gevaar voor insluiting van kinderen

Voor het afvoeren van de wijnkoelkast:

- Verwijder de deur.
- Laat de legplanken in het apparaat, zodat kinderen er niet in kunnen klimmen.



WAARSCHUWING! Gevaar voor elektrische schokken

Ontkoppel de wijnkoelkast voor elke reiniging en elk onderhoud van het stroomnet.



LET OP! Gevaar voor schade

- Gebruik voor de reiniging geen bijtende schoonmaakmiddelen of harde voorwerpen omdat deze de wijnkoelkast kunnen beschadigen.
- Gebruik nooit hard of spits gereedschap voor het verwijderen van ijslagen of het losmaken van vastgevroren voorwerpen.
- Gebruik geen mechanische of andere hulpmiddelen om het ontdooien te versnellen.

- ▶ Reinig de wijnkoelkast regelmatig en als hij vuil is met een vochtige doek.
- ▶ Let erop dat er geen water in de afdichtingen druppelt. Dit kan de elektronica beschadigen.
- ▶ Veeg de wijnkoelkast na het reinigen met een doek droog.
- ▶ Controleer de condensatafvoer regelmatig.
Reinig de condensatafvoer indien nodig. Als deze verstopt is, verzamelt het condensaat zich op de bodem van de wijnkoelkast.

10 Garantie

De wettelijke garantieperiode is van toepassing. Als het product defect is, neem dan contact op met de detailhandel of met het filiaal van de fabrikant in uw land (zie dometic.com/dealer).

Stuur voor de afhandeling van reparaties of garantie de volgende documenten mee:

- Een kopie van de factuur met datum van aankoop
- De reden voor de claim of een beschrijving van de fout

Houd er rekening mee dat eigenmachtige of niet-professionele reparatie gevolgen voor de veiligheid kan hebben en dat de garantie hierdoor kan komen te vervallen.

11 Verwijdering

Producten met niet-vervangbare batterijen, oplaadbare batterijen of lichtbronnen recycleren



- ▶ Als het product niet-vervangbare batterijen, oplaadbare batterijen of lichtbronnen bevat, hoeft u die niet te verwijderen voordat u het product afvoert.
- ▶ Als u het product definitief weg wilt doen, vraag dan bij het dichtstbijzijnde afvalverwerkingsbedrijf of uw dealer naar de betreffende afvoerschriften.
- ▶ Het product kan gratis worden afgevoerd.

Verpakkingsmateriaal recycleren



- ▶ Gooi het verpakkingsmateriaal indien mogelijk altijd in recyclingafvalbakken.

12 Technische gegevens

Voor de actuele EU-verklaring van overeenstemming voor uw toestel gaat u naar de desbetreffende productpagina op dometic.com of neemt u direct contact op met de fabrikant (zie dometic.com/dealer).

Meer informatie over het product is beschikbaar via de QR-code op het energielabel in de afbeeldingen of op eprel.ec.europa.eu.

	C154F	D154F
Voedingsspanning:	220 – 240 V~ 50 Hz	
Totaal volume:	418 l	
Nominaal opgenomen vermogen:	150 W	
Energieverbruik:	178 kWh/jaar	
Klimaatklasse:	ST, SN, N	
Temperatuurbereik voor opslag:	5 °C tot 22 °C	
– bovenste zone:	5 °C tot 22 °C	
– onderste zone:		
Beoogde omgevingstemperatuur:	+10 °C tot +38 °C	
Geluidsemissie:	41 dB(A)	
Drijfgas:	Cyclopentaan	
Koelmiddel:	R600a	
Afmetingen:	afb. 1 , pagina 3	
Gewicht:	103 kg	
Keuring/certificaten:		

Læs og følg alle disse anvisninger, retningslinjer og advarsler i denne produktvejledning grundigt for at sikre, at du altid installerer, bruger og vedligeholder produktet korrekt. Disse anvisninger SKAL opbevares sammen med dette produkt.

Ved at benytte produktet bekræfter du hermed, at du har læst alle anvisninger, retningslinjer og advarsler grundigt, og at du forstår og er indforstået med de vilkår og betingelser, der er fastlagt heri. Du er indforstået med kun at bruge dette produkt til det beregnede formål og anvendelse i overensstemmelse med anvisningerne, retningslinjerne og advarslerne i denne produktvejledning samt i overensstemmelse med alle de gældende love og forskrifter. Manglende læsning og ignorering af disse anvisninger og advarsler kan medføre kvæstelser på dig selv og andre, skade på dit produkt eller skade på anden ejendom i nærheden. Der tages forbehold for eventuelle ændringer og opdateringer af denne produktvejledning samt anvisningerne, retningslinjerne og advarslerne samt den tilhørende dokumentation. Se documents.dometic.com for de nyeste produktinformationer.

Indhold

1	Forklaring af symboler	134
2	Sikkerhedshenvisninger	135
3	Leveringsomfang	138
4	Tilsigtet brug	138
5	Teknisk beskrivelse	139
6	Montering	140
7	Betjening	142
8	Udbedring af fejl	145
9	Rengøring og vedligeholdelse	147
10	Garanti	148
11	Bortskaffelse	148
12	Tekniske data	149

1 Forklaring af symboler



ADVARSEL!

Sikkerhedshenvisning: Angiver en farlig situation, som kan medføre dødsfald eller alvorlig kvæstelse, såfremt den ikke undgås.



FORSIGTIG!

Sikkerhedshenvisning: Angiver en farlig situation, som kan medføre mindre eller lette kvæstelser, såfremt den ikke undgås.

**VIGTIGT!**

Angiver en situation, som kan medføre materielle skader, såfremt den ikke undgås.

**BEMÆRK**

Supplerende oplysninger om betjening af produktet.

2 Sikkerhedshenvisninger

2.1 Grundlæggende sikkerhed



ADVARSEL! Manglende overholdelse af disse advarsler kan medføre dødelige eller alvorlige kvæstelser.

Fare for elektrisk stød

- Hvis vinkøleskabet har synlige beskadigelser, må du ikke tage det i brug.
- Hvis vinkøleskabets strømkabel er beskadiget, skal det udskiftes af producenten eller dennes servicerepræsentant eller en tilsvarende uddannet person for at forhindre sikkerhedsfarer.
- Reparationer på dette vinkøleskab må kun foretages af fagfolk. Ved ukorrekte reparationer kan der opstå alvorlige farer.
- Når vinkøleskabet sættes et bestemt sted, skal det sikres, at strømkablet ikke sidder i klemme eller beskadiges.
- Placér ikke flere bærbare stikdåser eller bærbare strømforsyninger bagved vinkøleskabet.
- Sæt apparatet i stikdåser, der sikrer en korrekt forbindelse, især når apparatet skal forbindes med jord.

Brandfare

- Kølemidlet i kølekredsløbet er letantændeligt. Ved en beskadigelse af kølemiddelkredsløbet:
 - Sluk vinkøleskabet.
 - Undgå åben ild og antændelsesgnister.
 - Udluft rummet grundigt.

Sundhedsfare

- Dette apparat kan anvendes af børn over 8 år og personer med reducerede fysiske, sans- eller mentale evner eller uden erfaring eller viden, hvis de er under opsyn eller er blevet instrueret i sikker brug af apparatet og forstår de involverede farer.
- Børn må ikke lege med apparatet.
- Rengøring og vedligeholdelse må ikke udføres af børn uden opsyn.
- Børn i alderen fra 3 til 8 år må fylde og tømme vinkøleskabet.
- For at undgå en fare, fordi vinkøleskabet er ustabil, skal den fastgøres i overensstemmelse med anvisningerne.
- Hold ventilationsåbningerne i vinkøleskabets kabinet eller den indbyggede konstruktion fri for forhindringer.
- Anvend ikke andre mekaniske instrumenter eller andre midler til at fremskynde afrimningen end dem, der er anbefalet af producenten.
- Beskadig ikke kølekredsløbet.
- Åbn under ingen omstændigheder kølekredsløbet.
- Anvend ikke el-apparater i vinkøleskabet, undtagen hvis producenten anbefaler disse el-apparater hertil.

Eksplodingsfare

- Opbevar ikke eksplosive stoffer, som f.eks. spraydåser med drivgas, i vinkøleskabet.



FORSIGTIG! Manglende overholdelse af disse forsigtighedshenvisninger kan medføre mindre eller moderate kvæstelser.

Risiko for at komme i klemme

- Grib ikke ind i hængslet.

Sundhedsfare

- Der må kun opbevares lukkede og tætforseglede flasker i apparatet.



VIGTIGT! Fare for beskadigelse

- Sammenlign spændingsoplysningerne på mærkepladen med energiforsyningen, der er til rådighed.
- Træk aldrig stikket ud af stikdåsen med strømkablet.
- Vinkøleskabet er ikke egnet til opbevaring af stoffer, der er ætsende eller indeholder opløsningsmidler.
- Hold altid udløbsåbningen ren.
- Transportér aldrig vinkøleskabet i vandret stilling, så der ikke kan løbe olie ud af kompressoren.

- Stil vinkøleskabet på et tørt sted, der er beskyttet mod stænkvand.

2.2 Sikkerhed under anvendelse af vinkøleskabet



FARE! Manglende overholdelse af disse advarsler medfører dødelige eller alvorlige kvæstelser.

Fare for elektrisk stød

- Tag aldrig fat i uisolerede ledninger med bare hænder.



FORSIGTIG! Manglende overholdelse af disse forsigtighedshenvisninger kan medføre mindre eller moderate kvæstelser.

Fare for elektrisk stød

- Kontrollér, at ledningen og stikket er tørre, før vinkøleskabet startes.

Sundhedsfare

- Hvis døren er åben i længere tid, kan temperaturen stige betydeligt i vinkøleskabet rum.
- Rengør regelmæssigt overflader, som kan komme i kontakt med vinflasker og adgang til kloaksystemer.
- Hvis apparatet er tomt i længere tid:
 - Sluk vinkøleskabet.
 - Afrim vinkøleskabet.
 - Rengør og tør vinkøleskabet.
 - Lad døren være åben for at forhindre, at der dannes mug inden i vinkøleskabet.



VIGTIGT! Fare for beskadigelse

- Stil ikke vinkøleskabet i nærheden af åben ild eller andre varmekilder (varmeapparater, stærk sol, gasovne osv.).
- **Fare for overophedning!**
Sørg altid for, at varme, der opstår under driften, kan føres tilstrækkeligt bort. Sørg for, at apparatet har tilstrækkelig afstand til vægge og genstande, så luften kan cirkulere.
- Dyp aldrig vinkøleskabet i vand.
- Beskyt vinkøleskabet og kablerne mod varme og fugtighed.
- Sørg for, at vinflasker ikke berører kølerummets væg.

3 Leveringsomfang

- Vinkøler
- Kort installations- og betjeningsvejledning

4 Tilsigtet brug

Vinopbevaringsskabet (også betegnet som vinkøleskab) er beregnet til anvendelse i lukkede bygninger, som f.eks.:

- I personalekøkkener i forretninger, på kontorer og andre arbejdsområder
- I landbrugssektoren
- På hoteller, moteller og andre overnatningsmuligheder
- På pensionater
- I cateringvirksomheder eller tilsvarende engrosvirksomheder

Vinkøleskabet er enten beregnet til anvendelse som apparat til indbygning eller som et fritstående apparat. Se monteringsanvisningerne.

Vinkøleskabet er udelukkende beregnet til anvendelse til opbevaring og temperaturstyring af vin. Der må kun opbevares lukkede og tætforseglede flasker i apparatet.

Vinkøleskabet er ikke egnet til at opbevare medicin eller at fryse fødevarer.

Dette vinkøleskab er kun egnet til dets beregnede formål og anvendelse i overensstemmelse med disse anvisninger.

Denne vejledning giver dig oplysninger om, hvad der er nødvendigt med henblik på en korrekt montering og/eller drift af vinkøleskabet. Dårlig montering og/eller ukorrekt drift eller vedligeholdelse medfører utilstrækkelig ydeevne og mulige fejl.

Producenten påtager sig intet ansvar for kvæstelser eller skader i forbindelse med produktet, der skyldes:

- ukorrekt samling eller forbindelse, inklusive for høj spænding
- ukorrekt vedligeholdelse eller brug af uoriginale reservedele, der ikke stammer fra producenten
- Ændringer af produktet uden udtrykkelig tilladelse fra producenten
- brug til andre formål end dem, der er beskrevet i vejledningen

Dometic forbeholder sig ret til at ændre produktets udseende og produktspecifikationer.

5 Teknisk beskrivelse



Alle modeller af vinkøleskabet er udstyret med:



- To temperaturzoner,
 - øverste zone: 5 °C til 22 °C
 - nederste zone: 5 °C til 22 °C
- Automatisk afrimningsfunktion
- Sensorknapper
- Visning af temperatur i °C/°F
- Indvendig LED-lampe
- Temperatur-memory-funktion: Den indstillede temperatur gemmes, når vinkøleskabet er slukket.
- Temperaturovervågning: Der lyder en advarselstone, og temperaturvisningen blinker, hvis den indvendige temperatur i en zone afviger væsentligt fra den indstillede temperatur

Oversigt

Pos. i fig. 2, side 4	Betegnelse
1	Betjeningspanel
2	Hylde
3	Lås (kun C154F)
4	Stillefødder

Betjeningselementer

Pos. i fig. 3, side 4	Symbol	Beskrivelse
1		Tænd/sluk-knap
2		Øger den indstillede temperatur med 1 °C eller 1 °F for øverste zone
3		Sænker den indstillede temperatur med 1 °C eller 1 °F for øverste zone

Pos. i fig. 3, side 4	Symbol	Beskrivelse
4		Temperaturdisplay (øverste zone)
5		Temperaturdisplay (nederste zone)
6		Øger den indstillede temperatur med 1 °C eller 1 °F for nederste zone
7		Sænker den indstillede temperatur med 1 °C eller 1 °F for nederste zone
8		Tænder eller slukker den indvendige lysdiodelampe

6 Montering

6.1 Valg af monteringsstedet

Overhold følgende, når monteringsstedet vælges:

- Omgivelsestemperaturen skal være i overensstemmelse med klimaklassen. Ellers er det muligt, at den indvendige temperatur, som du har indstillet, ikke kan nås eller bibeholdes. Det kan også være tilfældet, hvis der er ekstreme udsving i omgivelsestemperaturen.

Den tiltænkte omgivelsestemperatur og klimaklassen kan findes i de tekniske data (se kapitlet „Tekniske data“ på side 149) og på mærkepladen, som er placeret til venstre inde i vinkøleskabet.

- Gulvet skal være plant og tilstrækkeligt stabilt for at understøtte hele vinkøleskabets kapacitet.
 - Vinkøleskabet skal positioneres, så der er adgang til stikket.
 - Overhold henvisningerne vedr. elektrisk tilslutning, se kapitlet „Tilslutning af vinkøleskabet“ på side 141.
- Fjern alle de indvendige og udvendig emballagematerialer før opstillingen.

6.2 Integrering af vinkøleskabet

Vinkøleskabet kan opstilles fritstående eller indbygget (fig. 4, side 5).

Overhold følgende, når vinkøleskabet indbygges:

- Overhold installationsdimensionerne (fig. 5, side 5).

- Sørg for, at døren åbner og lukker rigtigt på det valgte sted.
- Overskudsvarmen, der produceres af vinkøleskabet, skal suges ud via ventilationsåbninger på bagsiden eller på begge sider.

6.3 Montering af dørhåndtag

- Montér håndtaget som vist (fig. **6**, side 6).

6.4 Justering af fødderne

- Stil vinkøleskabet vandret ved hjælp af fødderne, der kan indstilles i højden (fig. **7**, side 6).

6.5 Flytning af dørhængslet

fig. **8**, side 7 – fig. **9**, side 8

Du kan også ændre dørens anslag, så døren åbner mod venstre i stedet for mod højre.

1. Fortsæt som vist for at skifte døranslaget:
2. Vend dørhåndtaget.

6.6 Tilslutning af vinkøleskabet

Overhold følgende, når vinkøleskabet tilsluttes:

- Lad vinkøleskabet stå oprejst i ca. 2 timer efter transporten, før du tilslutter det til strømforsyningen. Ellers kan der forekomme fejl i kølesystemet.
 - Tilslut vinkøleskabet til en strømkreds, der er sikret med 15 A.
 - Få stikdåsen og strømkredsen kontrolleret af en kvalificeret elektriker for at sikre, at stikdåsen har korrekt jordforbindelse. Brug ikke forlængerledninger eller en stikdåseliste.
 - Strømkablet skal hvile sikkert bag vinkøleskabet og må ikke ligge eller hænge ubeskyttet.
 - Kontrollér, at strømkablet ikke sidder i klemme, når vinkøleskabet skubbes på plads.
- Tilslut tilslutningskablets stik til vekselstrømnettet.
 - ✓ Displayet tænder.

7 Betjening

7.1 Før første brug

Før den første brug skal vinkøleskabet af hygiejniske årsager rengøres indvendigt og udvendigt med en fugtig klud (se også kapitlet „Rengøring og vedligeholdelse“ på side 147).

7.2 Opbevaring af flasker

Overhold følgende henvisninger:

- Der må kun opbevares vinflasker, der er lukkede og forseglede.
- Du må ikke overbelaste vinkøleskabet.
- Dæk ikke hyldeerne med sølvpapir eller andre genstand, da dette forhindrer luftcirkulationen.
- Efter en strømafbrydelse, eller hvis vinkøleskabet har været slukket, skal du vente 3 til 5 minutter, før du tænder for vinkøleskabet igen.

► Placér flaskerne som vist i fig. **10**, side 9.

7.3 Energibesparelse

- Åbn kun vinkøleskabet, så tit og så længe det er nødvendigt.
- Undgå unødigt lave temperaturindstillinger.
- Placér hyldeerne og skufferne i overensstemmelse med deres position ved leveringen for at opnå optimalt energiforbrug.
- Kontrollér regelmæssigt, at dørens tætning stadig passer rigtigt.
- Rengør med regelmæssige mellemrum kondensatoren for støv og urenheder.

7.4 Til- og frakobling

► Tryk på knappen  i mindst 5 sekunder for at tænde og slukke.

7.5 Indstilling af temperaturen

Vær opmærksom på følgende for at undgå fødevarespild:

- Hold temperaturudsving så lave som muligt. Åbn kun vinkøleskabet, så tit og så længe det er nødvendigt. Opbevar vinflaskerne, så luften stadig kan cirkulere godt.

- Justér temperaturen til vinflaskernes mængde og type.



Indstilling af enheden (°C eller °F)

Du kan vælge, om temperaturen skal vises i fahrenheit eller celsius.

- ▶ Tryk på knappen  i 5 sekunder (fig. 11, side 9).
- ✓ Enheden ændres, og displayet viser temperaturen i den valgte enhed.

Forøgelse og reduktion af temperaturen

Temperaturen kan indstilles til mellem 5 °C og 22 °C for øverste zone og mellem 5 °C og 22 °C for nederste zone.

- ▶ Tryk på den pågældende knap  eller  for at indstille temperaturen (fig. 12, side 9).
- ✓ Displayet blinker, mens du justerer indstillingen. Det viser altid den allerede indstillede temperatur, medmindre vintempereringskabet har fejl og der vises en fejlkode.



BEMÆRK

Første gang vinkøleskabet bruges, eller hvis det ikke har været brugt i lang tid, kan den indvendige temperatur afvige fra den, som du har indstillet. Den indstillede temperatur for den nederste zone (rødvin) skal være lig med eller højere end den øverste zone (hvidvin). Der anbefales en forskel på 4 °C mellem de 2 zoner for at opnå en optimal ydeevne.

Overvågning af temperaturen

Advarselssignalerne forhindrer, at temperaturen ikke ubemærket falder eller stiger for ubemærket, hvilket kan påvirke vinens kvalitet. Når vinkøleskabet har nået det indstillede temperatur, slukkes alarmerne, og temperaturvisningen holder op med at blinke.

Der lyder en advarselstone, og temperaturvisningen blinker i følgende tilfælde:

- Den indvendige temperatur afviger mere end 5 °C fra den indstillede temperatur.

Sådan slukker du advarselstønen før tiden:

- ▶ Tryk på knappen  i over 5 sek. for at slukke for vinkøleskabet.
- ▶ Tænd for vinkøleskabet igen, alarmerne forsvinder. Den vises igen efter 24 timer, hvis fejlen ikke er blevet afhjulpnet.

- ▶ Når alarmen udløses, blinker temperaturdisplayet, indtil alarmen er afhjulpet. Derefter lyser visningen konstant og angiver, at alarmsystemet er aktivt igen.

Opbevarings- og serveringstemperaturer for vin

Den anbefalede opbevaringstemperatur for hvidvin og rødvin er mellem 10 °C og 14 °C.

Serveringstemperaturen afhænger af oprindelsen og druen.

Region	Serveringstemperatur	
	Hvidvin	Rødvin
Bordeaux	12 °C	18 °C
Bourgogne	10 °C	16 °C
Loire	10 °C	15 °C
Languedoc	12 °C	18 °C
Alsace grand cru	12 °C	16 °C
Piedmont, Toskana	10 °C	18 °C
Rioja	12 °C	18 °C
Napa Valley	12 °C	16 °C
Australia	10 °C	16 °C
Chile	10 °C	18 °C
Likørvin	8 °C	–
Champagne	6 °C	–

7.6 Tilkobling og frakobling af den indvendige lysdiodelampe

- ▶ Tryk kort på knappen  for at tænde og slukke (fig. 13, side 9).

7.7 Brug af demo-modus

Når demo-modus er aktiveret, er kompressoren og ventilatorerne slukkede.

- ▶ For at aktivere demo-modus skal du trykke på knappen ① og den højre knap △ i mindst 5 sekunder (fig. 14, side 10).
- ✓ Ventilatorerne, kompressoren og varmeelementet fungerer ikke.

✓ Indikatorlyset for grader celsius og fahrenheit er tændt samtidigt.

7.8 Bevægelse af skabets hylder

Hylderne kan trækkes en tredjedel ud, så du nemt kan nå vinflaskerne.

Hylderne har et stop, der forhindrer, at de trækkes for langt ud.

► Gå frem som vist for at fjerne en af hylderne fra føringskinnen (fig. 15, side 10).

7.9 Afrimning

Vinkøleskabet er udstyret med en automatisk afrimningsfunktion.

7.10 Frakobling og opbevaring af vinkøleskabet

Hvis du vil tage vinkøleskabet ud af drift i længere tid, skal du gå frem på følgende måde:

1. Tryk på knappen ①, indtil vinkøleskabet slukker.
2. Afbryd strømkablet.
3. Rengør vinkøleskabet (se kapitlet „Rengøring og vedligeholdelse“ på side 147).

✓ Døren forbliver åben og forhindrer på den måde, at der opstår lugtgener.

8 Udbedring af fejl

Kontakt en servicerepræsentant, hvis du ikke selv kan løse problemet.

Fejl	Mulig årsag	Afhjælpning
Vinkøleskabet fungerer ikke.	Vinkøleskabet er ikke tilsluttet til en strømforsyning.	Tilslut vinkøleskabet.
	Vinkøleskabet er slukket.	Tænd vinkøleskabet.
	Fejlstrømsrelæet eller sikringen har udløst.	Tilkobling af sikkerhedsafbryderen, tilkobling eller udskiftning af sikringen

Fejl	Mulig årsag	Afhjælpning
Vinkøleskabet er ikke koldt nok.	Temperaturen er ikke indstillet korrekt.	Kontrollér den indstillede temperatur.
	Omgivelsestemperaturen kan kræve en højere temperaturindstilling.	Indstil en højere temperatur.
	Døren blev åbnet tit.	Åbn ikke døren oftere end nødvendigt.
	Døren blev ikke lukket korrekt.	Luk døren rigtigt.
	Dørens tætning lukker ikke hermetisk.	Kontrollér, rengør eller udskift dørens tætning.
Vinkøleskabet tænder og slukker af sig selv.	Rumtemperaturen er højere end gennemsnittet.	Stil vinkøleskabet på et køligere sted.
	Skabet blev for nyligt fyldt med nye flasker.	Lad vinkøleskabet køre et stykke tid, indtil den indstillede temperatur er blevet nået.
	Døren blev åbnet tit.	Åbn ikke døren oftere end nødvendigt.
	Døren blev ikke lukket korrekt.	Luk døren rigtigt.
	Dørens tætning lukker ikke hermetisk.	Kontrollér, rengør eller udskift dørens tætning.
Den indvendige lysdiodelampe fungerer ikke.	Vinkøleskabet er ikke tilsluttet til en strømforsyning.	Tilslut vinkøleskabet.
	Fejlstrømsrelæet eller sikringen har udløst.	Tilkobling af sikkerhedsafbryderen, tilkobling eller udskiftning af sikringen
	Den indvendige lysdiodelampe blev slukket på betjeningspanelet.	Tænd den indvendige lysdiodelampe.

Fejl	Mulig årsag	Afhjælpning
Vinkøleskabet vibrerer.	Vinkøleskabet står ikke helt vandret.	Stil vinkøleskabet vandret med de justerbare fødder.
Vinkøleskabet støjer ret kraftigt.	Støjen skyldes sandsynligvis kølemidlet, hvilket er normalt. Ved afslutningen af hver cyklus hører du lyde, der skyldes kølemidlets flow. Hvis der opstår temperaturudsving, kan sammentrækningen og udvidelsen af de indvendige vægge forårsage lyd af revner og knæk.	Vinkøleskabet står ikke helt vandret. Stil vinkøleskabet vandret med de justerbare fødder.
Døren lukker ikke rigtigt.	Vinkøleskabet står ikke helt vandret. Dørhængslet blev ikke udskiftet korrekt. Dørtætningen er snavset. Hylderne er ikke anbragt korrekt.	Stil vinkøleskabet vandret med de justerbare fødder. Kontrollér dørhængslet, og monter det korrekt igen. Rengør dørtætningen. Kontroller hylderne, og monter den korrekt.
LED-displayet viser <i>EL</i> eller <i>EH</i> .	Temperatursensoren for lufttemperaturen i vinkøleskabet viser en fejl.	Reparationen kan kun foretages af en servicerepræsentant.

9 Rengøring og vedligeholdelse



ADVARSEL! Risiko for, at børn kan blive lukket inde

Før det gamle vinkøleskab bortskaffes:

- Fjern døren.
- Lad hylderne blive i apparatet, så børn ikke kan gå ind i det.



ADVARSEL! Fare for elektrisk stød

Afbryd altid strømmen til vinkøleskabet før rengøring og vedligeholdelse.



VIGTIGT! Fare for beskadigelse

- Anvend ikke skrappe rengøringsmidler eller hårde genstande ved rengøringen, da de kan beskadige vinkøleskabet.
- Anvend aldrig hårdt eller spidst værktøj til at fjerne islag eller til at løsne fastfrosne genstande.
- Anvend ikke mekaniske eller andre hjælpemidler til at fremskynde afrimningen.

- Rengør vinkøleskabet regelmæssigt, og når det er snavset, med en fugtig klud.
- Sørg for, at der ikke drypper vand ind i tætningerne. Det kan beskadige elektronikken.
- Tør vinkøleskabet af med en klud efter rengøringen.
- Kontroller regelmæssigt kondens afløbet.

Rengør om nødvendigt vand afløbet. Hvis det er tilstoppet, samler der sig vand på bunden af vinkøleskabet.

10 Garanti

Den lovbestemte garantiperiode gælder. Hvis produktet er defekt, bedes du kontakte din forhandler eller producentens afdeling i dit land (se dometic.com/dealer).

Ved reparation eller krav om garanti skal du medsende følgende bilag:

- En kopi af regningen med købsdato
- En reklamationsgrund eller en fejlbeskrivelse.

Vær opmærksom på, at egne eller uprofessionelle reparationer kan have sikkerhedsmæssige konsekvenser og kan gøre garantien ugyldig.

11 Bortskaffelse

Genbrug af produkter med batterier, genopladelige batterier eller lyskilder, der ikke kan udskiftes



- Hvis produktet indeholder batterier, genopladelige batterier eller lyskilder, der ikke kan udskiftes, skal du ikke fjerne dem før bortskaffelse.



- Hvis du vil bortskaffe produktet endegyldigt, skal du kontakte den nærmeste genbrugsstation eller din faghandel for at få de pågældende forskrifter om bortskaffelse.



- Produktet kan bortskaffes uden gebyr.

Genbrug af emballagemateriale

- Bortskaf så vidt muligt emballagemateriale sammen med det tilsvarende genbrugsaffald.

12 Tekniske data

For den aktuelle EU-overensstemmelseserklæring for dit apparat bedes du se den pågældende produktside på dometic.com eller kontakte producenten direkte (se dometic.com/dealer).

Du kan finde yderligere produktinformationer via QR-koden på energimærket på illustrationerne eller via eprel.ec.europa.eu.

	C154F	D154F
Forsyningsspænding:	220 – 240 V~ 50 Hz	
Samlet volumen:	418 l	
Nominel indgangsstrøm:	150 W	
Energiforbrug:	178 kWh/årligt	
Klimaklasse:	ST, SN, N	
Temperaturområde for opbevaring:	5 °C til 22 °C	
– øverste zone:	5 °C til 22 °C	
– nederste zone:		
Tiltænkt udenomstemperatur for brug:	+10 °C til +38 °C	
Lydemission:	41 dB(A)	
Drivmiddel:	Cyclopentan	
Kølemiddel:	R600a	
Mål:	fig. 1 , side 3	
Vægt:	103 kg	
Godkendelse/certifikater:		

Läs och följ noggrant alla instruktioner, direktiv och varningar i den här produkthandboken för att säkerställa att du alltid installerar, använder och underhåller produkten på rätt sätt. Dessa instruktioner MÅSTE förvaras tillsammans med produkten.

Genom att använda produkten bekräftar du härmed att du noggrant har läst alla instruktioner, direktiv och varningar och att du förstår och är införstådd med att följa de villkor som anges här. Du är införstådd med att endast använda denna produkt i avsett syfte och i enlighet med instruktionerna, direktiven och varningarna som anges i denna produkthandbok samt i enlighet med alla gällande lagar och bestämmelser. Om du inte läser och följer instruktionerna och varningarna som anges här kan det leda till personsador på dig eller andra, på produkten eller annan egendom i närheten. Denna produkthandbok, inklusive instruktionerna, direktiven och varningarna samt relaterad information, kan ändras och uppdateras. För uppdaterad produktinformation, besök documents.dometic.com.

Innehåll

1	Symbolförklaring	150
2	Säkerhetsanvisningar	151
3	Leveransomfattning.	153
4	Avsedd användning	154
5	Teknisk beskrivning.	154
6	Installation	156
7	Användning.	157
8	Felsökning	161
9	Rengöring och skötsel	162
10	Garanti	163
11	Avfallshantering.	164
12	Tekniska data.	164

1 Symbolförklaring



VARNING!

Säkerhetsanvisning: Anger en farlig situation som, om den inte kan undvikas, kan leda till döden eller allvarlig personskada.



AKTA!

Säkerhetsanvisning: Anger en farlig situation som, om den inte kan undvikas, leder lindrig eller måttlig personskada.



OBSERVERA!

Anger en situation som, om den inte kan undvikas, kan leda till materiell skada.

**ANVISNING**

Kompletterande information om användning av produkten.

2 Säkerhetsanvisningar

2.1 Allmänna säkerhetsanvisningar



WARNING! Om man underlåter att följa de här varningarna kan följden bli dödsfall eller allvarlig personskada.

Risk för dödsfall på grund av elektricitet

- Använd inte vinkylen om den uppvisar synliga skador.
- Om vinkylens anslutningskabel skadas måste den, av säkerhetsskäl, bytas ut av tillverkaren, en servicerepresentant eller någon person med motsvarande behörighet.
- Reparationer på vinkylen får endast utföras av behörig personal. Icke fackmässiga reparationer kan medföra allvarliga risker.
- Kontrollera att elsladden inte har fastnat eller skadats i samband med placering av vinkylen.
- Placera inte ut flera bärbara uttag eller bärbara nätaggregat bakom vinkylen.
- Koppla in enheten i uttag med garanterat korrekt anslutning när enheten behöver jordas.

Brandrisk

- Kylmedlet i kylkretsloppet är lättantändligt.
Vid skador på kylkretsen:
 - Stäng av vinkylen.
 - Undvik öppen eld och gnistbildning.
 - Ventilera rummet nog.

Hälsorisk

- Barn från åtta års ålder, personer med nedsatt fysisk, sensorisk eller mental förmåga, eller personer med bristande erfarenhet och kunskaper får använda den här apparaten förutsatt att de hålls under uppsikt eller om de har fått anvisningar om hur man använder den här apparaten på ett säkert sätt och känner till vilka risker som är förknippade med användningen.
- Barn får inte leka med apparaten.
- Utan uppsikt får barn inte utföra rengörings- eller underhållsarbeten.

- Barn i åldrarna tre till åtta år får lasta in eller ut varor i eller ur vinkylen.
- Sätt fast vinkylen enligt installationsanvisningarna så att det inte uppstår risker till följd av instabilitet.
- Kontrollera att ventilationsöppningarna kring vinkylen och i den inbyggda konstruktionen inte blockeras.
- Påskynda inte avfrostningsprocessen genom att använda mekaniska anordningar eller andra verktyg som tillverkaren inte rekommenderar.
- Skada inte kylkretsen.
- Öppna aldrig kylkretsloppet.
- Använd inga elektriska apparater för arbeten inne i vinkylen, om inte apparaterna rekommenderas för sådan användning av tillverkaren.

Explosionsrisk

- Lagra inga ämnen som kan explodera i vinkylen, som t.ex. sprayburkar med brännbar drivgas.



AKTA! Om man underlåter att följa de här försiktighetsåtgärderna kan följden bli lindrig eller måttlig personskada.

Krossrisk

- Håll fingrarna borta från gångjärnen.

Hälsorisk

- Endast stängda och oöppnade flaskor får förvaras i apparaten.



OBSERVERA! Risk för skada

- Kontrollera att spänningssuppgifterna på typskylten stämmer överens med elförsörjningen på plats.
- Dra aldrig ut stickkontakten ur uttaget genom att dra i anslutningskabeln.
- Vinkylen är inte ämnad för lagring av frätande ämnen eller ämnen som innehåller lösningsmedel.
- Se till att utloppsöppningen alltid är ren.
- Transportera aldrig vinkylen vågrätt, eftersom olja kan rinna ut ur kompressorn.
- Ställ vinkylen i ett torrt utrymme, se till att den skyddas mot vattenstänk.

2.2 Använda vinkylen på ett säkert sätt



FARA! Om man underlåter att följa de här varningarna blir följden dödsfall eller allvarlig personskada.

Risk för dödsfall på grund av elektricitet

- Ta inte tag i avskalade ledningar med händerna.



AKTA! Om man underlåter att följa de här försiktighetsåtgärderna kan följden bli lindrig eller måttlig personskada.

Risk för dödsfall på grund av elektricitet

- Kontrollera innan vinkylen startas att elkabeln och stickkontakten är torra.

Hälsorisk

- Om dörren hålls öppen under lång tid finns det risk att man får en betydande ökning av temperaturen i vinkylen.
- Rengör med jämna mellanrum ytor som kan komma i kontakt med vinflaskor och åtkomliga avloppssystem.
- Om apparaten står tom under lång tid:
 - Stäng av vinkylen.
 - Avfrost vinkylen.
 - Rengör och torka vinkylen.
 - Lämna dörren öppen för att förhindra att det bildas mögel i vinkylen.



OBSERVERA! Risk för skada

- Ställ inte upp vinkylen i närheten av öppen eld eller andra värmekällor (värmeelement, starkt solljus, gasspisar osv.).
- **Risk för överhettning!**
Se till att värmen som alstras under användningen kan avledas ordentligt. Apparaten måste ha tillräckligt stort avstånd till väggen/andra föremål så att luften kan cirkulera fritt.
- Doppa aldrig ner vinkylen i vatten.
- Skydda vinkylen och kablarna mot värme och fukt.
- Se till att vinflaskorna inte vidrör väggarna i vinkylen.

3 Leveransomfattning

- Vinkyl
- Snabbguide för installation och bruksanvisning

4 Avsedd användning

Vinkylen är utformad för användning inomhus, som t.ex.:

- i personalkök, kontor eller andra arbetsområden
- i jordbrukssektorn
- på hotell, motell eller andra typer av inkvartering
- på bed-and-breakfast-verksamheter
- i personalmatsalar, vid catering eller liknande grossistverksamheter

Vinkylen är avsedd att användas antingen som inbyggd eller fristående apparat. Se installationsanvisningarna.

Vinkylen är endast avsedd för förvaring och temperaturregulering av viner. Endast stängda och öppnade flaskor får förvaras i apparaten.

Vinkylen är inte avsedd för förvaring av läkemedel eller djupfrysta livsmedel.

Vinkylen lämpar sig endast för avsedd användning i enlighet med dessa instruktioner.

Den här manualen informerar om vad som krävs för att installera och/eller använda vinkylen på rätt sätt. Felaktig installation och/eller användning eller felaktigt underhåll kommer leda till att produkten inte fungerar optimalt och riskerar gå sönder.

Tillverkaren åtar sig inget ansvar för personskador eller materiella skador på produkten som uppstår till följd av:

- felaktig montering eller anslutning, inklusive för hög spänning
- Felaktigt underhåll eller användning av reservdelar som inte är originaldelar från tillverkaren
- ändringar som utförts utan uttryckligt medgivande från tillverkaren
- användning för andra ändamål än de som beskrivs i denna bruksanvisning.

Dometic förbehåller sig rätten att ändra produktens utseende och specifikationer.

5 Teknisk beskrivning

Alla modeller av vinkylen har:







- Två temperaturzoner,
 - övre zon: 5 °C till 22 °C
 - nedre zon: 5 °C till 22 °C
- Automatisk avfrostningsfunktion
- Sensorknappar

- °C/°F-temperaturvisning
- LED-innerlampa
- Temperaturminnesfunktion: Den inställda temperaturen sparas när vinkylen stängs av.
- Temperaturövervakning: En varningston ljuder och temperaturvisaren blinkar om innertemperaturen i en zon avviker från den inställda temperaturen.

Översikt

Pos. i bild 2 , sida 4	Beteckning
1	Kontrollpanel
2	Galler
3	Lås (endast C154F)
4	Ställfötter

Reglage

Pos. i bild 3 , sida 4	Symbol	Beskrivning
1		På/Av-knapp
2		Höjer den inställda temperaturen med 1 °C eller 1 °F för den övre zonen
3		Sänker den inställda temperaturen med 1 °C eller 1 °F för den övre zonen
4		Temperaturvisning (övre zonen)
5		Temperaturvisning (nedre zonen)
6		Höjer den inställda temperaturen med 1 °C eller 1 °F för den nedre zonen
7		Sänker den inställda temperaturen med 1 °C eller 1 °F för den nedre zonen
8		Tänder och släcker LED-innerlampan

6 Installation

6.1 Välja monteringsplats

Beakta följande vid val av monteringsplats:

- Omgivningstemperaturen ska stämma överens med klimatklassen. Annars kan eventuellt inte innertemperaturen som du ställer in nås eller bibehållas. Detta kan också inträffa om det finns extrema variationer i omgivningstemperaturen.
Den avsedda omgivningstemperaturanvändningen och klimatklassen står i tekniska data (se kapitel "Tekniska data" på sidan 164) och på typskylten som sitter till vänster på insidan av vinkylen.
 - Underlaget måste vara jämnt och tillräckligt stabilt för att kunna bära vinkylen med fullt innehåll.
 - Vinkylen måste stå placerad så att kontakten kan nås.
 - Beakta anvisningarna om elektrisk anslutning, se kapitel "Ansluta vinkylen" på sidan 157.
- Ta ut alla inre och yttre förpackningsmaterial innan apparaten ställs upp.

6.2 Integrera vinkylen

Vinkylen kan monteras fristående eller byggas in (bild **4**, sida 5).

Observera följande när du integrerar vinkylen:

- Observera monteringsmåttan (bild **5**, sida 5).
- Se till att dörren öppnas och stängs riktigt på den plats som har valts.
- Överskottsvärme som avges av vinkylen måste sugas ut genom ventilationsöppningar på baksidan och på sidorna.

6.3 Montera dörrhandtaget

- Montera handtaget enligt bilden (bild **6**, sida 6).

6.4 Justera fötterna

- Se till att vinkylen står vågrätt med hjälp av justerfötterna (bild **7**, sida 6).

6.5 Ändra dörren

bild 8, sida 7 – **bild 9**, sida 8

Det går även att ändra dörren så att den öppnas åt vänster istället för åt höger.

1. Ändra dörrens gångjärn som bilderna visar.
2. Byt plats på dörrhandtaget.

6.6 Ansluta vinkylen

Observera följande när du ansluter vinkylen:

- Låt vinkylen stå upprätt i ca 2 timmar efter transport innan du ansluter den till eluttaget. Annars kan det uppstå störningar i kylningen.
 - Anslut vinkylen till en krets som är säkrad med 15 A.
 - Låt en behörig elektriker kontrollera uttaget och elkretsen för att säkerställa att uttaget är rätt jordat. Använd inte förlängningskabel eller grenuttag.
 - Elkabeln måste ligga säkert bakom vinkylen och får inte ligga eller hänga oskyddad.
 - Se till att elkabeln inte kläms när vinkylen skjuts på plats.
- Sätt anslutningskabellns kontakt i nätuttaget.
- ✓ Displayen slås på.

7 Användning

7.1 Före den första användningen

Innan vinkylen används för första gången måste den rengöras på insidan och utsidan med en fuktig trasa med tanke på hygien (se även kapitel "Rengöring och skötsel" på sidan 162).

7.2 Förvara flaskor

Beakta följande:

- Förvara endast vin i stängda och oöppnade vinflaskor.
 - Lasta inte in för mycket i vinkylen.
 - Täck inte över hyllorna med aluminiumfolie eller andra föremål eftersom detta försämrar luftcirkulationen.
 - Vänta mellan 3 och 5 minuter innan du slår på vinkylen igen efter ett strömavbrott eller om den har varit avstängd.
- Placera flaskorna som i bild **10**, sida 9.

7.3 Spara energi

- Öppna inte vinkylen oftare och håll den inte öppen längre än nödvändigt.
- Undvik en onödigt låg temperatur inne i kylan.
- För bästa möjliga energiförbrukning ska du placera hyllorna och lådorna såsom de var placerade vid leveransen.
- Kontrollera med jämna mellanrum att dörrens tätning fortfarande sitter korrekt.
- Ta regelbundet bort damm och smuts från kondensatorn.

7.4 Slå på och stänga av

- ▶ Tryck på knappen  i minst 5 sekunder för att slå på och av.

7.5 Ställa in temperaturen

Observera följande så att du inte behöver kasta bort livsmedel:

- Temperaturen ska vara så jämn som möjligt. Öppna inte vinkylens oftare och håll den inte öppen längre än nödvändigt. Förvara vinflaskorna så att luften kan cirkulera.
- Justera temperaturen efter mängden och typen av vinflaskor.



Ställa in enheten (°C eller °F)

Du kan välja om temperaturen ska visas i Fahrenheit eller Celsius.

- ▶ Tryck på knappen  i 5 sekunder (bild **11**, sida 9).
- ✓ Enheten omvandlas och displayen visar temperaturen i vald enhet.

Höja och sänka temperaturen

Temperaturen kan ställas in på mellan 5 °C och 22 °C för den övre zonen och mellan 5 °C och 22 °C för den nedre zonen.

- ▶ Ställ in temperaturen med knapparna  och  (bild **12**, sida 9).
- ✓ Displayen blinkar medan du gör inställningen. Den visar alltid redan inställd temperatur om inte vinkylens har en felkod.



ANVISNING

När vinkylen används för första gången eller om den inte har använts på länge, kan innertemperaturen avvika från den du har ställt in. Inställningstemperaturen för den nedre zonen (rött vin) måste vara lika hög som eller högre än den för övre zonen (vitt vin). För optimal prestanda rekommenderas en skillnad på 4 °C mellan de 2 zonerna.

Övervaka temperaturen

Temperaturen kan alltså inte stiga eller sjunka för mycket utan att man märker det, tack vare varningssignalerna. Variationer kan påverka vinets kvalitet negativt. När vinkylen har nått den inställda temperaturen stängs varningssignalen av och temperaturdisplayen slutar blinka.

En varningston ljuder och temperaturvisningen blinkar i följande fall:

- Innertemperaturen avviker mer än 5 °C från inställd temperatur.

Stänga av alarmer:

- ▶ Tryck på knappen ① i 5 sek för att stänga av vinkylen.
- ▶ När vinkylen startas om försvinner larmet. Det visas igen efter 24 timmar om felet inte åtgärdats.
- ▶ När larmet löser ut blinkar temperaturvisningen tills larmet åtgärdats. Sedan lyser visaren konstant, vilket visar att alarmsystemet är aktivt igen.

Förvarings- och serveringstemperaturer för vin

Rekommenderad förvaringstemperatur för vitt vin och rött vin är mellan 10 °C och 14 °C.

Serveringstemperaturen beror på ursprung och druvsort.

Region	Serveringstemperatur	
	Vitt vin	Rött vin
Bordeaux	12 °C	18 °C
Bourgogne	10 °C	16 °C
Loire	10 °C	15 °C
Languedoc	12 °C	18 °C
Alsace grands crus	12 °C	16 °C
Piemonte, Toscana	10 °C	18 °C

Region	Serveringstemperatur	
	Vitt vin	Rött vin
Rioja	12 °C	18 °C
Napa Valley	12 °C	16 °C
Australien	10 °C	16 °C
Chile	10 °C	18 °C
Starkvin	8 °C	–
Champagne	6 °C	–

7.6 Slå på och av LED-innerlampan

- ▶ Tryck kort på knappen ☀ för att slå på och av (bild **13**, sida 9).

7.7 Använda demoläget

När demoläget är aktiverat är kompressorn och fläktarna avstängda.

- ▶ För att aktivera demoläget, tryck på knappen ① och den högra knappen △ i minst 5 sekunder (bild **14**, sida 10).
- ✓ Fläktarna, kompressorn och värmeaggregatet fungerar inte.
- ✓ Indikeringslamporna för grader Celsius och grader Fahrenheit är tända samtidigt.

7.8 Flytta skåphyllorna

Hyllorna kan dras ut till en tredjedel så att du enkelt kan nå vinflaskorna.

Hyllorna har ett stopp som förhindrar att de kan dras ut för långt.

- ▶ Fortsätt med att ta bort en av hyllorna från styrskenan som bilden visar (bild **15**, sida 10).

7.9 Avfrostning

Vinkylen har automatisk avfrostningsfunktion.

7.10 Stänga av och förvara vinkylen

Om vinkylen ska stå oanvänd under en längre tid:

1. Tryck på knappen ① tills vinkylens dörr stängs av.
 2. Dra ut nätkabeln.
 3. Rengör vinkylens dörr (se kapitel "Rengöring och skötsel" på sidan 162).
- ✓ Dörren är lite öppen; på så sätt förhindrar man att det bildas störande lukt.

8 Felsökning

Kontakta en servicerepresentant om du inte kan lösa ett problem på egen hand.

Fel	Möjlig orsak	Åtgärd
Vinkylens dörr fungerar inte.	Vinkylens dörr är inte ansluten till eluttaget.	Anslut vinkylens dörr.
	Vinkylens dörr är avstängd.	Slå på vinkylens dörr.
	Jordfelsbrytaren eller säkringen har löst ut.	Slå på jordfelsbrytaren, slå på säkringen eller byt ut den.
Vinkylens dörr är inte tillräckligt kall.	Temperaturen är inte rätt inställd.	Kontrollera inställd temperatur.
	Omgivningstemperaturen kan kräva en högre inställd temperatur.	Ställ in en högre temperatur.
	Dörren har öppnats ofta.	Öppna inte dörren i onödan.
	Dörren är inte ordentligt stängd.	Stäng dörren ordentligt.
	Dörrens tätninglist sluter inte tätt.	Kontrollera tätningen, rengör eller byt ut den.
Vinkylens dörr slår på och av sig själv.	Rumstemperaturen är högre än normalt.	Ställ vinkylens dörr på ett kallare ställe.
	Kylens dörr har nyligen fyllts på med nya flaskor.	Låt vinkylens dörr gå en stund tills inställd temperatur har nåtts.
	Dörren har öppnats ofta.	Öppna inte dörren i onödan.
	Dörren är inte ordentligt stängd.	Stäng dörren ordentligt.
	Dörrens tätninglist sluter inte tätt.	Kontrollera tätningen, rengör eller byt ut den.

Fel	Möjlig orsak	Åtgärd
LED-innerlampan fungerar inte.	Vinkylen är inte ansluten till eluttaget.	Anslut vinkylen.
	Jordfelsbrytaren eller säkringen har löst ut.	Slå på jordfelsbrytaren, slå på säkringen eller byt ut den.
	LED-innerlampan har stängts av på kontrollpanelen.	Slå på LED-innerlampan.
Vinkylen vibrerar.	Vinkylen står inte helt jämnt.	Jämna ut vinkylen med de ställbara fötterna.
Vinkylen verkar avge en massa ljud.	Oljudet orsakas troligen av köldmediet, vilket är normalt. I slutet av varje cykel hör du ljud som uppstår när köldmediet rinner. Om temperaturvariationer uppstår kan knäppande och smällande ljud höras när innerväggarna dras ihop och vidgas.	
	Vinkylen står inte helt jämnt.	Jämna ut vinkylen med de ställbara fötterna.
Dörren stänger inte riktigt.	Vinkylen står inte helt jämnt.	Jämna ut vinkylen med de ställbara fötterna.
	Dörrens gångjärn har bytts ut felaktigt.	Kontrollera dörrens gångjärn och montera dem rätt.
	Dörrens tätning är smutsig.	Rengör dörrtätningen.
	Hyllorna är inte rätt monterade.	Kontrollera hyllorna och montera dem rätt.
LED-displayen visar <i>EL</i> eller <i>EH</i> .	Temperaturgivaren för lufttemperaturen inuti vinkylen visar ett fel.	Detta kan bara repareras av en servicerepresentant.

9 Rengöring och skötsel



WARNING! Risk för att barn fastnar

Innan vinkylen omhändertas:

- Ta bort dörren.
- Låt hyllorna vara kvar i enheten så att barn inte kan klättra in.



VARNING! Risk för dödsfall på grund av elektricitet

Koppla alltid bort vinkylan från elnätet före rengöring och skötsel.



OBSERVERA! Risk för skada

- Använd inga starka rengöringsmedel eller hårda föremål vid rengöring eftersom dessa kan skada vinkylan.
- Avlägsna aldrig isbeläggningar eller fastfrusna föremål med hårda eller vassa/spetsiga verktyg.
- Använd inga mekaniska föremål eller andra hjälpmedel för att skynda på avfrostningen.

- Rengör vinkylan regelbundet och vid behov med en fuktig trasa.
- Se till att det inte kommer in vatten i tätningarna. Elektronik kan skadas.
- Torka av vinkylan med en trasa efter rengöringen.
- Kontrollera utloppet för smältvatten regelbundet.
Rengör utloppet för smältvatten vid behov. Om det är tilltäppt samlas vatten på botten av vinkylan.

10 Garanti

Den lagstadgade garantitiden gäller. Kontakta din återförsäljare eller tillverkarens avdelningskontor i ditt land (se dometic.com/dealer) om produkten är defekt.

Vid reparations- och garantiärenden ska följande dokument skickas med när du returnerar produkten:

- En kopia på fakturan med inköpsdatum
- En reklamationsbeskrivning eller felbeskrivning

Observera att självständiga eller icke professionella reparationer kan påverka säkerheten och leda till att garantin blir ogiltig.

11 Avfallshantering

Återvinning av produkter med icke-utbytbara batterier, laddningsbara batterier eller ljuskällor



- Om produkten innehåller icke-utbytbara batterier, laddningsbara batterier eller ljuskällor behöver du inte avlägsna dem före kassering.
- När produkten slutgiltigt tas ur bruk: Informera dig om gällande bestämmelser hos närmaste återvinningscentral eller hos återförsäljaren.



- Produkten kan kasseras utan avgift.

Återvinning av förpackningsmaterial



- Lämna om möjligt förpackningsmaterialet till återvinning.

12 Tekniska data

Se respektive produktsida på dometic.com eller kontakta tillverkaren för aktuell EU-försäkran om överensstämmelse för din apparat (gå till dometic.com/dealer).

Läs in QR-koden på energimärkningen i bilderna för mer information om produkten eller besök eprel.ec.europa.eu.

	C154F	D154F
Försörjningsspänning:	220–240 V~ 50 Hz	
Total volym:	418 l	
Nominell ingångsspänning:	150W	
Energiförbrukning:	178 kWh/år	
Klimatklass:	ST, SN, N	
Förvaringstemperaturområde:	5 °C till 22 °C	
– övre zon:	5 °C till 22 °C	
– nedre zon:		
Avsedd användning av omgivningstemperaturen:	+10 °C till +38 °C	
Bulleremission:	41 dB(A)	
Medium:	Cyklopentan	

	C154F	D154F
Köldmedium:	R600a	
Mått:	bild 1 , sida 3	
Vikt:	103 kg	
Provning/certifikat:		

Vennligst les disse instruksjonene nøye og følg alle anvisninger, retningslinjer og advarsler i denne produktveiledningen for å sikre at du installerer, bruker og vedlikeholder produktet ordentlig til enhver tid. Disse instruksjonene MÅ alltid følge med produktet.

Ved å bruke dette produktet bekrefter du at du har lest alle anvisninger, retningslinjer og advarsler grundig, og at du forstår og samtykker i å overholde vilkårene slik de er presentert her. Du godtar å bruke dette produktet kun til tiltenkt formål og bruksområder, og i samsvar med anvisningene, retningslinjene og advarslene slik de er presentert i denne produktveiledningen, så vel som i samsvar med alle gjeldende lovbestemmelser og forskrifter. Hvis anvisningene og advarslene som er presentert her, ikke blir lest og fulgt, kan det føre til personskader hos deg selv eller andre, skader på produktet eller skader på annen eiendom i nærheten. Denne produktveiledningen med sine anvisninger, retningslinjer og advarsler, samt relatert dokumentasjon, kan være underlagt endringer og oppdateringer. For oppdatert produktinformasjon, se documents.dometic.com.

Innhold

1	Symbolforklaring	166
2	Sikkerhetsregler	167
3	Leveringsomfang	170
4	Tiltent bruk	170
5	Teknisk beskrivelse	171
6	Installasjon	172
7	Betjening	174
8	Feilretting	177
9	Rengjøring og vedlikehold	179
10	Garanti	180
11	Avfallshåndtering	180
12	Tekniske spesifikasjoner	181

1 Symbolforklaring



ADVARSEL!

Sikkerhetsregel: Kjennetegner en farlig situasjon som - dersom den ikke unngås - kan resultere i alvorlige personskader, eventuelt med døden til følge.



FORSIKTIG!

Sikkerhetsregel: Kjennetegner en farlig situasjon som - dersom den ikke unngås - kan resultere i mindre til moderate personskader.

**PASS PÅ!**

Kjennetegner en situasjon som - dersom den ikke unngås - kan resultere i materielle skader.

**MERK**

Ytterligere informasjon om betjening av produktet.

2 Sikkerhetsregler

2.1 Grunnleggende sikkerhet



ADVARSEL! Manglende overholdelse av disse advarslene kan resultere i alvorlige personskader, eventuelt med døden til følge.

Fare for elektrisk støt

- Vinkjøleskapet må ikke benyttes hvis det har synlige skader.
- Hvis strømkabelen til vinkjøleskapet er skadet, må den skiftes ut av produsenten, et serviceverksted eller en annen kvalifisert person for å forhindre sikkerhetsfarer.
- Reparasjoner på vinkjøleskapet må kun utføres av kvalifiserte fagfolk. Usakkyndige reparasjoner kan føre til alvorlige farer.
- Ved plassering av vinkjøleskapet må det sikres at tilførselsledningen ikke sitter fast eller skades.
- Ikke plasser mobile grenuttak eller mobile strømforsyninger bak vinkjøleskapet.
- Plugg apparatet til kontakter som sikrer en ordentlig forbindelse, spesielt når apparatet trenger å jordes.

Brannfare

- Kjølemiddelet i kjølemiddelkretsløpet er lett antennelig. Ved skader på kjølemiddelkretsløpet:
 - Slå av vinkjøleskapet.
 - Unngå åpen ild og gnister.
 - Sørg for god ventilasjon i rommet.

Helsefare

- Dette apparatet kan brukes av barn fra 8 år og oppover og personer med reduserte fysiske, sensoriske eller mentale evner eller som mangler erfaring og kunnskap, hvis de er under oppsyn eller har fått veiledning i hvordan apparatet brukes på en forsvarlig måte og forstår hvilke farer det innebærer.
- Barn må ikke leke med apparatet.
- Rengjøring og vedlikehold skal ikke utføres av barn uten at de er under oppsyn.
- Barn i alderen 3–8 år kan laste inn og ut av vinkjøleskapet.
- For å unngå farer som følge av en manglende stabilitet på vinkjøleskapet, må det festes i samsvar med monteringsanvisningene.
- Hold ventilasjonsåpninger i kabinettet eller innbyggingsstrukturen rundt vinkjøleskapet fri for hindringer.
- Ikke bruk mekaniske gjenstander eller andre midler til å fremskynde avrimingsprosessen, med mindre de er anbefalt av produsenten.
- Unngå å skade kuldekretsløpet.
- Kjølekretsløpet må ikke åpnes under noen omstendigheter.
- Ikke bruk elektriske apparater inne i vinkjøleskapet, med mindre produsenten anbefaler slik bruk av slike apparatene.

Eksplisjonsfare

- Ikke lagre eksplosjonsfarlige stoffer, som f.eks. spraybokser med drivgass, i vinkjøleskapet.



FORSIKTIG! Manglende overholdelse av disse forsiktighetsvarslene kan resultere i mindre til moderate personskader.

Klemfare

- Ikke grip i hengselet.

Helsefare

- Det er kun flasker som fortsatt er lukket og forseglet som kan lagres i apparatet.



PASS PÅ! Fare for skader

- Kontroller at spenningsspesifikasjonen på dataskiltet stemmer overens med den foreliggende strømforsyningen.
- Trekk aldri ut støpselet fra stikkkontakten etter tilkoblingskabelen.
- Vinkjøleskapet er ikke egnet for lagring av etsende eller løsemiddelholdige stoffer.

- Avløpsåpningen må holdes ren.
- Vinkjøleskapet må ikke transporteres i vannrett stilling, ellers kan oljen renne ut av kompressoren.
- Sett vinkjøleskapet på et tørt sted som er beskyttet mot vannsprut.

2.2 Sikkerhet ved bruk av vinkjøleskapet



FARE! Manglende overholdelse av disse advarslene resulterer i alvorlige personskader, eventuelt med døden til følge.

Fare for elektrisk støt

- Ikke berør blanke ledninger med bare hender.



FORSIKTIG! Manglende overholdelse av disse forsiktighetsvarslene kan resultere i mindre til moderate personskader.

Fare for elektrisk støt

- Før du starter opp vinkjøleskapet, må du forsikre deg om at strømledningen og pluggen er tørre.

Helsefare

- Hvis døren åpnes i lang tid kan temperaturen i vinkjøleskapet øke betydelig.
- Overflater som kan komme i kontakt med vinflasker og tilgjengelige deler av dreneringssystemet må rengjøres regelmessig.
- Hvis enheten blir værende tom over lengre tid:
 - Slå av vinkjøleskapet.
 - Sørg for å avrime vinkjøleskapet.
 - Rengjør og tørk av vinkjøleskapet.
 - La døren stå åpen for å unngå muggdannelse inne i vinkjøleskapet.



PASS PÅ! Fare for skader

- Ikke plasser vinkjøleskapet i nærheten av åpen ild eller andre varmekilder (varmeovner, direkte sollys, gassovner osv.).
- **Fare for overoppheting!**
Påse at varme som oppstår under drift alltid blir tilstrekkelig ventilert bort. Påse at apparatet står langt nok unna vegger eller gjenstander, slik at luften kan sirkulere.
- Senk aldri vinkjøleskapet ned i vann.
- Beskytt vinkjøleskapet og kabelen mot varme og fuktighet.
- Påse at vinflaskene ikke kommer i kontakt med veggene i kjølerommet.

3 Leveringsomfang

- Vinkjøler
- Kort installasjons- og bruksanvisning

4 Tiltenkt bruk

Vinkjøleskapet (også henvist til som vinkjøler) er konstruert for bruk i lukkede bygninger, slik som:

- Personalkjøkken i butikker, kontorer og andre arbeidsplasser
- Landbrukssektoren
- Hoteller, moteller og andre overnattingssteder
- Bed & Breakfast-steder
- Catering eller lignende grossistvirksomhet

Vinkjøleren er ment til å brukes enten som et innebygd apparat, eller som et frittstående apparat. Se monteringsinstruksjonene.

Vinkjøleren er ment til å brukes kun til oppbevaring og temperaturkontroll av vin. Det er kun flasker som fortsatt er lukket og forseglet som kan lagres i apparatet.

Vinkjøleren er ikke egnet for oppbevaring av medikamenter eller nedfrysing av matvarer.

Denne vinkjøleren er kun egnet for det tiltenkte formålet og anvendelsen i samsvar med disse instruksjonene.

Denne bruksanvisningen gir informasjon som er nødvendig for korrekt montering og/eller drift av vinkjøleren. Dårlig montering og/eller upassende drift eller vedlikehold vil resultere i en utilfredsstillende ytelse og en mulig svikt.

Produsenten påtar seg intet ansvar for personskader eller materielle skader på produktet som følge av:

- Ikke korrekt montering eller tilkobling, inkludert for høy spenning
- Ikke korrekt vedlikehold eller bruk av reservedeler som ikke er levert av produsenten
- Endringer på produktet uten at det er gitt uttrykkelig godkjenning av produsenten
- Bruk til andre formål enn det som er beskrevet i denne bruksanvisningen

Dometic forbeholder seg rettigheten til å endre produktets utseende og produktspesifikasjoner.

5 Teknisk beskrivelse



Alle modeller av vinkjøleskapet er utstyrt med:



- To temperatursoner,
 - øvre sone: 5 °C til 22 °C
 - nedre sone: 5 °C til 22 °C
- Automatisk avrimingsfunksjon
- Sensortaster
- °C/°F-temperaturindikator
- Innvendig LED-lampe
- Temperaturminnefunksjon: Den innstilte temperaturen lagres når vinkjøleskapet slås av.
- Temperaturovervåking: En varseltone høres og temperaturindikatoren blinker når innvendig temperatur i en sone avviker betydelig fra den innstilte temperaturen

Oversikt

Pos. i fig. 2, side 4	Betegnelse
1	Betjeningspanel
2	Hylle
3	Lås (kun C154F)
4	Justerbare føtter

Kontrollelementer

Pos. i fig. 3, side 4	Symbol	Beskrivelse
1		Av/på-knapp
2		Øker den innstilte temperaturen med 1 °C eller 1 °F i øvre sone
3		Senker den innstilte temperaturen med 1 °C eller 1 °F i øvre sone
4		Temperaturindikator (øvre sone)

Pos. i fig. 3, side 4	Symbol	Beskrivelse
5		Temperaturindikator (nedre sone)
6		Øker den innstilte temperaturen med 1 °C eller 1 °F i nedre sone
7		Senker den innstilte temperaturen med 1 °C eller 1 °F i nedre sone
8		Slår den innvendige LED-lampen på eller av

6 Installasjon

6.1 Velge montasjested

Vær oppmerksom på følgende ved valg av installasjonssted:

- Omgivelsestemperaturen skal være i samsvar med klimaklassen. Ellers kan den innvendige temperaturen muligvis ikke nås eller opprettholdes. Det kan også være tilfellet hvis omgivelsestemperaturen varierer kraftig.
Tiltenkt omgivelsestemperatur for bruk og klimaklasse er å finne i de tekniske spesifikasjonene (se kapittel «Tekniske spesifikasjoner» på side 181) og på typeskiltet, som er plassert på venstre side av vinkjøleskapet.
 - Underlaget må være jevnt og tilstrekkelig stabilt til å tåle vekten av vinkjøleskapet ved full kapasitet.
 - Vinkjøleskapet må plasseres slik at strømpluggen er tilgjengelig.
 - Følg anvisningene for elektrisk tilkobling, se kapittel «Tilkobling av vinkjøleskapet» på side 173.
- Fjern alle utvendige og innvendige emballasjematerialer før installasjonen.

6.2 Integrasjon av vinkjøleskap

Vinkjøleskapet kan settes opp som en frittstående eller innebygd versjon (fig. 4, side 5).

Følg disse anvisningene ved integrasjon av vinkjøleskapet:

- Ta hensyn til monteringsmålene (fig. 5, side 5).
- Forsikre deg om at døren kan åpnes og lukkes uhindret på det valgte stedet.

- Overskuddsvarme fra vinkjøleskapet må kunne føres bort via ventilasjonsåpninger bak og på sidene.

6.3 Montere dørhåndtaket

- ▶ Monter håndtaket som vist (fig. **6**, side 6).

6.4 Juster føttene

- ▶ Juster vinkjøleskapet ved hjelp av de høydejusterbare føttene (fig. **7**, side 6).

6.5 Endre dørhengsel

fig. **8**, side 7 – fig. **9**, side 8

Du kan endre dørhengslene slik at døren åpnes mot venstre i stedet for mot høyre.

1. Fortsett som vist for å endre dørhengselen.
2. Snu dørhåndtaket.

6.6 Tilkobling av vinkjøleskapet

Følg disse anvisningene ved tilkobling av vinkjøleskapet:

- La vinkjøleskapet stå oppreist i omtrent 2 timer etter transporten før du kobler det til strømforsyningen. Hvis dette ikke blir gjort, kan det oppstå feil i kjølesystemet.
 - Koble vinkjøleskapet til en strømkrets med 15 A sikring.
 - Få uttaket og strømkretsen kontrollert av en kvalifisert elektriker for å sikre at uttaket er riktig jordet. Ikke bruk en skjøteledning eller flerstikksuttak.
 - Strømkabelen må hvile trygt på baksiden av vinkjøleskapet og ikke ligge eller henge ubeskyttet.
 - Se til at strømkabelen ikke kommer i klem når du skyver vinkjøleskapet på plass.
- ▶ Koble pluggen på tilkoblingskabelen til vekselstrømnettet.
 - ✓ Displayet slås på.

7 Betjening

7.1 Før første bruk

Av hygieniske årsaker må vinkjøleskapet rengjøres innvendig og utvendig med en fuktig klut før første gangs bruk (se også kapittel «Rengjøring og vedlikehold» på side 179).

7.2 Lagre flasker

Følg disse rådene:

- Oppbevar kun vin i lukkede og fortsatt forseglede flasker.
- Ikke overfyll vinkjøleskapet.
- Ikke dekk til hyllene med aluminiumsfolie eller noen andre gjenstander, da dette forhindrer luftsirkulasjonen.
- Etter et strømbrudd eller hvis vinkjøleskapet har vært avslått: Vent i 3 – 5 minutter før du slår det på igjen.

► Plasser flaskene som vist i fig. **10**, side 9.

7.3 Spare strøm

- Ikke åpne vinkjøleskapet oftere eller lengre enn nødvendig.
- Unngå unødvendig høy innetemperatur.
- For et optimalt strømforbruk plasserer du hyllene og skuffene i henhold til posisjonen deres ved levering.
- Kontroller regelmessig at dørtetningen fortsatt passer riktig.
- Rengjør kondensatoren regelmessig for støv og forurensinger.

7.4 Slå av og på

► For å slå av og på trykker du på knappen  i minst 5 sekunder.

7.5 Temperaturinnstilling

For å unngå matsvinn, skal du gjøre følgende:

- Hold temperatursvingningen så lav som mulig. Ikke åpne vinkjøleskapet oftere eller lengre enn nødvendig. Lagre vinflaskene på en slik måte at luften kan sirkulere godt.

- Tilpass temperaturen etter mengde og type vinflasker.



Innstilling av enhet (°C eller °F)

Du kan velge å vise temperaturen enten i Celsius eller Fahrenheit.

- ▶ Trykk på knappen  i 5 sekunder (fig. 11, side 9).
- ✓ Enheten skiftes om, og displayet viser temperaturen i den valgte enheten.

Øke og senke temperaturen

Temperaturen kan stilles inn mellom 5 °C og 22 °C i den øvre sonen og mellom 5 °C og 22 °C i den nedre sonen.

- ▶ Trykk på knappen  eller  for å stille inn temperaturen (fig. 12, side 9).
- ✓ Displayet blinker mens du tilpasser innstillingen. Det viser alltid innstillingstemperaturen med mindre vinkjøleskapet får feilkode.



MERK

Når du bruker vinkjøleskapet for første gang eller hvis det ikke har vært brukt på lenge, kan den indre temperaturen avvike fra den du har stilt inn. Innstillingstemperaturen i den nedre sonen (rødvín) må være lik eller høyere enn i den øvre sonen (hvitvin). Det anbefales å ha en forskjell på 4° C mellom de to sonene for å få optimal ytelse.

Overvåke temperaturen

Varselsignaler forhindrer at temperaturen ubemerket kan falle eller stige for kraftig, noe som kan påvirke kvaliteten på vinen. Når vinkjøleskapet har nådd den innstilte temperaturen, stanser varselsignalet og temperaturindikatoren slutter å blinke.

En varsel tone høres og temperaturindikatoren blinker i de følgende tilfellene:

- Hvis den innvendige temperaturen avviker mer enn 5 °C fra den innstilte verdien.

Slik slår du av varseltonen før tiden:

- ▶ Trykk på knappen  i mer enn 5 sekunder for å slå av vinkjøleskapet.
- ▶ Start vinkjøleskapet på nytt for å slå av alarmen. Den gjentas etter 24 timer hvis feilen ikke løses.
- ▶ Når alarmen utløses, blinker temperaturindikatoren frem til alarmen slås av. Deretter lyser indikatoren konstant og indikerer at alarmsystemet er aktivt igjen.

Lagrings- og serveringstemperatur for vin

Den anbefalte temperaturen for lagring av hvitvin og rødvin ligger mellom 10 °C og 14 °C.

Serveringstemperaturen avhenger av vinens opprinnelse og druesorten.



Region	Serveringstemperatur	
	Hvitvin	Rødvin
Bordeaux	12 °C	18 °C
Bourgogne	10 °C	16 °C
Loire	10 °C	15 °C
Languedoc	12 °C	18 °C
Alsace grands crus	12 °C	16 °C
Piemonte, Toscana	10 °C	18 °C
Rioja	12 °C	18 °C
Napa Valley	12 °C	16 °C
Australia	10 °C	16 °C
Chile	10 °C	18 °C
Likør	8 °C	–
Champagne	6 °C	–

7.6 Slå på og av den innvendige LED-lampen

- ▶ Trykk kort på knappen  for å slå av og på (fig. **13**, side 9).

7.7 Bruke demomodus

Når demomodus er aktivert, er kompressoren og viftene slått av.

- ▶ For å aktivere demomodus trykker du på -knappen og den høyre -knappen i minst 5 sekunder (fig. **14**, side 10).
- ✓ Viftene, kompressoren og varmeapparatet fungerer ikke.
- ✓ Indikasjonsslyset for grader Celsius og Fahrenheit slås på samtidig.

7.8 Flytte skaphyllene

Hyllene kan trekkes ut med en tredel, slik at du får enkelt tak i vinflaskene.

Hyllene har en stopper som hindrer dem i å trekkes for lang ut.

► Gå frem som vist for å fjerne hyllene fra føringskinnene (fig. **15**, side 10).

7.9 Avriming

Vinkjøleskapet er utstyrt med en automatisk avrimingsfunksjon.

7.10 Slå av og lagre vinkjøleskapet

Hvis vinkjøleskapet ikke skal brukes over lengre tid, gjør du følgende:

1. Trykk på knappen ① til vinkjøleskapet slås av.
 2. Koble fra strømkabelen.
 3. Rengjør vinkjøleskapet (se kapittel «Rengjøring og vedlikehold» på side 179).
- ✓ Døren forblir åpen, og hindrer at det dannes lukt.

8 Feilretting

Hvis du ikke kan løse problemet på egen hånd, ta kontakt med et serviceverksted.

Problem	Mulig årsak	Løsning
Vinkjøleskapet fungerer ikke.	Vinkjøleskapet er ikke koblet til strømmettet.	Koble til vinkjøleskapet.
	Vinkjøleskapet er slått av.	Så på vinkjøleskapet.
	En jordfeilbryter eller sikring er utløst.	Slå på jordfeilbryteren, slå på sikringen evt. skift den

Problem	Mulig årsak	Løsning
Vinkjøleskapet er ikke kaldt nok.	Temperaturen er ikke riktig innstilt.	Kontroller den innstilte temperaturen.
	Omgivelsestemperaturen kan kreve en høyere temperaturinnstilling.	Still inn en høyere temperatur.
	Døren har blitt åpnet ofte.	Ikke åpne døren oftere enn nødvendig.
	Døren ble ikke korrekt lukket.	Lukk døren riktig.
	Døren er ikke hermetisk lukket.	Kontroller dørtettpakningen, rengjør den eller bytt den ut.
Vinkjøleskapet slår seg av og på av seg selv.	Romtemperaturen er høyere enn vanlig.	Plasser vinkjøleskapet på et kjøligere sted.
	Skapet ble nylig påfylt med nye flasker.	La vinkjøleskapet stå på en stund inntil den innstilte temperaturen er nådd.
	Døren har blitt åpnet ofte.	Ikke åpne døren oftere enn nødvendig.
	Døren ble ikke korrekt lukket.	Lukk døren riktig.
	Døren er ikke hermetisk lukket.	Kontroller dørtettpakningen, rengjør den eller bytt den ut.
Den innvendige LED-lampen virker ikke.	Vinkjøleskapet er ikke koblet til strømmettet.	Koble til vinkjøleskapet.
	En jordfeilbryter eller sikring er utløst.	Slå på jordfeilbryteren, slå på sikringen evt. skift den
	Den innvendige LED-lampen ble slått av på betjeningspanelet.	Slå på den innvendige LED-lampen.

Problem	Mulig årsak	Løsning
Vinkjøleskapet vibrerer.	Vinkjøleskapet står ikke i vater.	Juster vinkjøleskapets posisjon ved hjelp av de justerbare føttene.
Vinkjøleskapet lager mye støy.	Støyen er trolig forårsaket av kjølemiddelet, noe som er normalt. På slutten av hver syklus vil du høre lyder som lages av kjølemiddelstrømmen. Hvis det oppstår temperatursvingninger, kan eventuelt konsentrasjonen og utvidelsen av de indre veggene forårsake knalende og knakende lyder.	
	Vinkjøleskapet står ikke i vater.	Juster vinkjøleskapets posisjon ved hjelp av de justerbare føttene.
Døren lukkes ikke riktig.	Vinkjøleskapet står ikke i vater.	Juster vinkjøleskapets posisjon ved hjelp av de justerbare føttene.
	Dørhengselet ble ikke skiftet på korrekt måte.	Kontroller dørhengselet og monter det riktig.
	Dørtetningen er tilsmusset.	Rengjør dørtetningen.
	Hyllene er ikke satt inn korrekt.	Sjekk hyllene og sett dem inn korrekt.
LED-displayet viser <i>EL</i> eller <i>EH</i> .	Temperatursensoren for lufttemperatur inne i vinkjøleskapet viser en feil.	Denne reparasjonen kan kun utføres av et serviceverksted.

9 Rengjøring og vedlikehold



ADVARSEL! Fare for at barn blir innestengt

Før vinkjøleskapet skal avfallsbehandles:

- Fjern døren.
- La hyllene bli værende i kjøleskapet, slik at barn ikke kan gå inn i det.



ADVARSEL! Fare for elektrisk støt

Koble alltid vinkjøleskapet fra strømmettet før rengjøring og stell.



PASS PÅ! Fare for skader

- Ikke bruk ikke skurende vaskemidler eller harde gjenstander til rengjøring, da det kan skade vinkjøleskapet.
- Bruk aldri harde eller spisse redskaper for å fjerne islag eller for å løse fastfrosne gjenstander.
- Ikke bruk mekaniske eller andre hjelpemidler for å fremskynde avrimingen.

- Rengjør vinkjøleskapet med en fuktig klut regelmessig og hvis det er tilsmusset.
- Pass på at det ikke drypper vann inn i pakningene. Dette kan skade elektronikken.
- Etter rengjøringen tørkes vinkjøleskapet med en klut.
- Kontroller kondensvannutløpet regelmessig.
Rengjør kondensvannutløpet ved behov. Ved tilstopping samles det opp kondensvann på bunnen av vinkjøleskapet.

10 Garanti

Lovmessig garantitid gjelder. Hvis produktet er defekt, ta kontakt med forhandleren eller produsentens filial i landet (se dometic.com/dealer).

Ved henvendelser vedrørende reparasjon eller garanti, må du sende med følgende dokumentasjon:

- Kopi av kvitteringen med kjøpsdato
- Årsak til reklamasjonen eller beskrivelse av feilen

Vær oppmerksom på at reparasjoner som utføres selv, eller som ikke utføres på en profesjonell måte, kan gå ut over sikkerheten og føre til at garantien blir ugyldig.

11 Avfallshåndtering

Resirkulering av produkter med ikke-erstattbare batterier, oppladbare batterier eller lyskilder



- Hvis produkter inneholder ikke-erstattbare batterier, oppladbare batterier eller lyskilder, trenger du ikke fjerne dem før avhending.



- Hvis du ønsker å avfallsbehandle produktet, må du rådføre deg med nærmeste gjenvinningsstasjon eller din faghandler om hvordan du kan gjøre dette i overensstemmelse med gjeldende deponeringsforskrifter.

- Produktet kan avhendes gratis.

Resirkulering av emballasje



- Lever emballasje til resirkulering så langt det er mulig.

12 Tekniske spesifikasjoner

For den gjeldende EU-samsvarserklæringen for din enhet, se den aktuelle produkt-siden på dometic.com eller ta kontakt med produsenten direkte (se dometic.com/dealer).

Ytterligere produktinformasjon kan nås via QR-koden på energietiketten i figurene, eller via eprel.ec.europa.eu.

	C154F	D154F
Inngangsspenning:	220 – 240 V~ 50 Hz	
Samlet kapasitet:	418 l	
Nominell inngangseffekt:	150 W	
Energiforbruk:	178 kWh/år	
Klimaklasse:	ST, SN, N	
Temperaturområde for lagring:	5 °C til 22 °C	
– øvre sone:	5 °C til 22 °C	
– nedre sone:		
Tiltentt omgivelsestemperatur ved bruk:	+10 °C til +38 °C	
Støyutslipp:	41 dB(A)	
Drivmiddel:	Cyklopentan	
Kjølemiddel:	R600a	
Mål:	fig. 1 , side 3	
Vekt:	103 kg	
Test/sertifikater:		

Lue nämä ohjeet huolellisesti ja noudata kaikkia tämän tuotteen käyttöohjeissa annettuja ohjeita, määräyksiä ja varoituksia. Näin varmistat, että tuotteen asennus, käyttö ja huolto sujuu aina oikein. Näiden ohjeiden TÄYTYY jäädä tuotteen yhteyteen.

Käyttämällä tuotetta vahvistat lukeneesi kaikki ohjeet, määräykset ja varoitukset huolellisesti ja että ymmärrät ja hyväksyt tässä annetut ehdot. Sitoudut käyttämään tuotetta ainoastaan sen käyttötarkoitukseen ja ilmoitetuissa käyttökohteissa ja noudattaen tässä tuotteen käyttöohjeessa annettuja ohjeita, määräyksiä ja varoituksia sekä voimassa olevia lakeja ja määräyksiä. Tässä annettujen ohjeiden ja varoitusten lukematta ja noudattamatta jättäminen voi johtaa omaan tai muiden loukkaantumiseen, tuotteen vaurioitumiseen tai muun ympärillä olevan omaisuuden vaurioitumiseen. Tähän tuotteen käyttöohjeeseen, ohjeisiin, määräyksiin ja varoituksiin sekä oheisdokumentteihin voidaan tehdä muutoksia ja niitä voidaan päivittää. Katso ajantasaiset tuotetiedot osoitteesta documents.dometec.com.

Sisältö

1	Symbolien selitykset	182
2	Turvallisuusohjeet	183
3	Toimituskokonaisuus	185
4	Käyttötarkoitus	186
5	Tekninen kuvaus	186
6	Asennus	188
7	Käyttö	189
8	Vianetsintä	193
9	Puhdistus ja hoito	195
10	Takuu	196
11	Hävittäminen	196
12	Tekniset tiedot	197

1 Symbolien selitykset



VAROITUS!

Turvallisuusohjeet: viittaavat vaaralliseen tilanteeseen, joka voi johtaa kuolemaan tai vakavaan loukkaantumiseen, jos ohjeita ei noudateta.



HUOMIO!

Turvallisuusohjeet: viittaavat vaaralliseen tilanteeseen, joka voi johtaa lievään tai kohtalaiseen loukkaantumiseen, jos ohjeita ei noudateta.



HUOMAUTUS!

viittaavat tilanteeseen, joka voi johtaa esinevahinkoon, jos ohjeita ei noudateta.



OHJE

Tuotteen käyttöä koskevia lisätietoja.

2 Turvallisuusohjeet

2.1 Perusturvallisuus



VAROITUS! Näiden varoitusten noudattamatta jättäminen voi johtaa kuolemaan tai vakavaan vammaan.

Sähköiskun vaara

- Viininjäähdytintä ei saa ottaa käyttöön, jos siinä on näkyviä vaurioita.
- Jos viininjäähdyttimen virtajohto on vaurioitunut, valmistajan, huolto-palvelun tai vastaavasti koulutetun ammattilaisen tulee vaihtaa se vaaratilanteiden välttämiseksi.
- Ainoastaan ammattilaiset saavat korjata viininjäähdytintä. Virheellisesti suoritetuista korjaustöistä saattaa aiheutua huomattavia vaaroja.
- Varmista, että virtajohto ei tartu kiinni mihinkään eikä vaurioidu, kun sijoitat viininjäähdyttimen paikalleen.
- Älä sijoita siirrettäviä pistorasialistoja tai siirrettäviä virtalähteitä viininjäähdyttimen taakse.
- Liitä laite pistorasiaan, jolla liitäntä on varmasti tukeva, etenkin jos laite täytyy maadoittaa.

Palovaara

- Jäähdytyskierron sisältämä kylmäaine on helposti syttyvää. Jos jäähdytyskierrossa on mikä tahansa vaurio:
 - Kytke viininjäähdytin pois päältä.
 - Ehkäise avotulen ja sytytyskipinöiden esiintyminen.
 - Tuuleta tila huolellisesti.

Terveysvaara

- Tätä laitetta voivat käyttää valvonnan alaisuudessa myös vähintään 8-vuotiaat lapset samoin kuin henkilöt, joiden fyysiset, aistinvaraiset tai henkiset kyvyt ovat rajoittuneet tai joilta puuttuu laitteen käytön vaatima kokemus tai tietämys, mikäli edellä mainittuja henkilöitä on opastettu käyttämään laitetta turvallisesti ja mikäli henkilöt ymmärtävät laitteen käyttöön liittyvät riskit.
- Lapset eivät saa leikkiä laitteella.

- Lapset eivät saa ilman valvontaa puhdistaa laitetta eivätkä ryhtyä käyttäjälle sallittuihin kunnossapitotöihin.
- 3–8-vuotiaat lapset saavat täyttää ja tyhjentää viininjäähdytintä.
- Viininjäähdytyn on kiinnitettävä asennusohjeen mukaisesti, jotta mini-baarin epävakaudesta aiheutuva vaara voidaan välttää.
- Pidä tuuletusaukot viininjäähdyttimen syvennyksessä tai upotuskalusteissa vapaina esteistä.
- Älä käytä muita kuin valmistajan suosittelemia välineitä tai muita keinoja sulatuksen nopeuttamiseen.
- Älä vahingoita kylmäainekiertoa.
- Älä missään tapauksessa avaa jäähdytyskiertoa.
- Älä käytä viininjäähdyttimen sisällä sähkölaitteita, ellei valmistaja suosittele näitä sähkölaitteita tähän tarkoitukseen.

Räjähdytsvaara

- Älä säilytä viininjäähdyttimessä mitään räjähdysalttiita tavaroita kuten esim. suihkepurkkeja, joissa on palavaa ponneainetta.



HUOMIO! Näiden varoitusten noudattamatta jättäminen voi johtaa vähäiseen tai kohtalaiseen vammaan.

Rusentumisvaara

- Älä koske saranaan.

Terveysvaara

- Laitteessa saa säilyttää vain avaamattomia pulloja, joiden sinetti on eheä.



HUOMAUTUS! Vahingonvaara

- Vertaa tietolevyn jännitetietoja käytettävissä olevaan energiansyöttöön.
- Koskaan irrota pistoketta pistorasiasta johdosta vetämällä.
- Viininjäähdytyn ei sovellu syövyttävien tai liuottimia sisältävien aineiden varastointiin.
- Pidä virtausaukko aina puhtaana.
- Viininjäähdytintä ei saa koskaan kuljettaa vaakasuorassa, ettei öljy pääse valumaan kompressorista.
- Sijoi ta viininjäähdytyn kuivaan ja roiskevedeltä suojattuun paikkaan.

2.2 Viininjäähdyttimen turvallinen käyttö



VAARA! Näiden varoitusten noudattamatta jättäminen johtaa kuolemaan tai vakavaan vammaan.

Sähköiskun vaara

- Älä kosketa avojohtimia koskaan paljain käsin.



HUOMIO! Näiden varoitusten noudattamatta jättäminen voi johtaa vähäiseen tai kohtalaiseen vammaan.

Sähköiskun vaara

- Varmista ennen viininjäähdyttimen käyttöönottoa, että johto ja pistoke ovat kuivia.

Terveysvaara

- Oven avaaminen pitkiksi ajoiksi voi merkittävästi nostaa lämpötilaa viininjäähdyttimen lokeroissa.
- Puhdista säännöllisesti pinnat, jotka voivat joutua kosketuksiin viinipullojen ja suojaamattomien viemärijärjestelmän osien kanssa.
- Jos laite jätetään tyhjäksi pitkäksi ajaksi:
 - Kytke viininjäähdytin pois päältä.
 - Sulata viininjäähdytin.
 - Puhdista ja kuivaa viininjäähdytin.
 - Jätä ovi auki, jotta viininjäähdyttimen sisälle ei pääse muodostumaan homeetta.



HUOMAUTUS! Vahingonvaara

- Älä aseta viininjäähdytintä alttiiksi avotullelle tai muille lämpölähteille (lämmitys, voimakas auringonpaiste, kaasuuunit jne.).
- **Ylikuumenemisvaara!**
Huolehdi aina siitä, käytössä syntyvä lämpö saadaan johdettua riittävän hyvin pois. Huolehdi siitä, että laite on riittävän etäällä seinistä tai esineistä, jotta ilma pääsee kiertämään.
- Älä koskaan upota viininjäähdytintä veteen.
- Suojaa viininjäähdytin ja kaapelit kuumuudelta ja kosteudelta.
- Huolehdi siitä, etteivät viinipullot koske jäähdyttimen seinää.

3 Toimituskokonaisuus

- Viininjäähdytin
- Pikaohje asennusta ja käyttöä varten

4 Käyttötarkoitus

Viinikaappi (josta käytetään myös nimitystä viininjäähdytin) on suunniteltu käytettäväksi suljetuissa rakennuksissa, kuten:

- Henkilökuntakeittiöissä, toimistoissa ja muissa työpisteissä
- Maataloudessa
- Hotelleissa, motelleissa ja muissa majoitusliikkeissä
- Bed and breakfast -paikoissa
- Catering-toiminnassa tai vastaavassa tukkutoiminnassa

Viininjäähdytin on tarkoitettu joko upotettavana asennettavaksi laitteeksi tai vapaasti seisovaksi laitteeksi. Katso asennusohjeet.

Viininjäähdytin on tarkoitettu yksinomaan viinien säilyttämiseen ja niiden lämpötilan säätelyyn. Laitteessa saa säilyttää vain avaamattomia pulloja, joiden sinetti on eheä.

Viininjäähdytin ei sovi lääkeaineiden säilyttämiseen eikä elintarvikkeiden pakastamiseen.

Tämä viininjäähdytin sopii ainoastaan näissä ohjeissa ilmoitettuun käyttötarkoitukseen ja käyttökohteeseen.

Näistä ohjeista saat viininjäähdyttimen asianmukaiseen asennukseen ja/tai käyttöön tarvittavat tiedot. Väärin tehdyn asennuksen ja/tai väärän käyttötavan tai vääränlaisen huollon seurauksena laite ei toimi tyydyttävästi, ja se saattaa mennä epäkuntoon.

Valmistaja ei ota vastuuta tapaturmista tai tuotevaurioista, jotka johtuvat seuraavista:

- Väärin tehty asennus tai liitäntä, ylijännite mukaan lukien
- Väärin tehty huolto tai muiden kuin valmistajalta saatavien alkuperäisten varaosien käyttö
- Tuotteeseen ilman valmistajan nimenomaista lupaa tehdyt muutokset
- Käyttö muuhun kuin tässä ohjeessa ilmoitettuun tarkoitukseen

Dometic pidättää itsellään oikeuden muutoksiin tuotteen ulkonäössä ja teknisissä tiedoissa.

5 Tekninen kuvaus

Kaikissa viininjäähdyttimissä on seuraavat:







- Kaksi lämpötila-aluetta,
 - Yläalue: 5 °C ... 22 °C
 - Ala-alue: 5 °C ... 22 °C

- Automaattinen sulatustoiminto
- Kosketuspainikkeet
- °C-/°F-lämpötilan näyttö
- Sisä-LED-valo
- Lämpötilamuistitoiminto: Säädetty lämpötila säilyy muistissa, kun viininjäähdytyn on pois päältä.
- Lämpötilavalvonta: Kuuluu varoitusääni ja lämpötilanäyttö vilkkuu, jos jonkin alueen sisätalämpötila poikkeaa oleellisesti säädetystä lämpötilasta

Yleiskatsaus

Kohta, kuva 2 , sivulla 4	Kuvaus
1	Ohjauspaneeli
2	Kannatinritilä
3	Lukko (vain C154F)
4	Säätöjalat

Käyttölaitteet

Kohta, kuva 3 , sivulla 4	Symboli	Kuvaus
1		Virtapainike
2		Nostaa yläalueen säädettyä lämpötilaa 1 °C tai 1 °F kerrallaan
3		Laskee yläalueen säädettyä lämpötilaa 1 °C tai 1 °F kerrallaan
4		Lämpötilanäyttö (yläalue)
5		Lämpötilanäyttö (ala-alue)
6		Nostaa ala-alueen säädettyä lämpötilaa 1 °C tai 1 °F kerrallaan
7		Laskee ala-alueen säädettyä lämpötilaa 1 °C tai 1 °F kerrallaan
8		Kytkee sisä-LED-valon päälle tai pois

6 Asennus

6.1 Sopivan asennuspaikan valinta

Noudata seuraavaa asennuspaikkaa valittaessa:

- Ympäristön lämpötilan tulee vastata ilmastoluokkaa. Muuten on mahdollista, että asettamaasi sisäistä lämpötilaa ei voida saavuttaa tai ylläpitää. Näin voi käydä myös, jos ympäristön lämpötilassa on suuria vaihteluita.
Suunniteltu ympäristön lämpötila ja ilmastoluokka löytyvät teknisistä tiedoista (katso kap. "Tekniset tiedot" sivulla 197) ja tyyppikilvestä, joka sijaitsee viinikaapin sisäpuolella vasemmalla.
 - Lattiapinnan täytyy olla tasainen ja riittävän luja, että se kantaa laitteen viininjäähdyttimen kuormitettuna.
 - Viininjäähdytyn on sijoitettava sillä tavoin, että pistokkeeseen pääsee käsiksi.
 - Noudata sähköliitintää koskevia ohjeita, katso kap. "Viininjäähdyttimen liittäminen" sivulla 189.
- Poista ulko- ja sisäpuolinen pakkausmateriaali kokonaan ennen pystytystä.

6.2 Viininjäähdyttimen integrointi

Viininjäähdytyn voidaan sijoittaa seisomaan vapaasti tai upottaa kalusteeseen (kuva **4**, sivulla 5).

Noudata seuraavia ohjeita viininjäähdyttimen integroinnissa:

- Huomioi asennusmitat (kuva **5**, sivulla 5).
- Varmista, että ovi avautuu ja sulkeutuu asianmukaisesti valitussa sijaintipaikassa.
- Viininjäähdyttimen tuottaman hukkalämmön on päästävä poistumaan takana ja molemmilla sivuilla olevista tuuletusaukoista.

6.3 Ovenkahvan asentaminen

- Asenna kahva kuvan osoittamalla tavalla (kuva **6**, sivulla 6).

6.4 Säätojalkojen säätäminen

- Säädä viininjäähdyttimen asento vaakasuoraan säätojalkojen avulla (kuva **7**, sivulla 6).

6.5 Oven kätisyyden vaihto

kuva 8, sivulla 7 – **kuva 9**, sivulla 8

Voit vaihtaa oven kätisyyttä siten, että ovi ei avaudu oikealle vaan vasemmalle.

1. Vaihda oven kätisyys kuvan osoittamalla tavalla.
2. Käänä ovenkahva.

6.6 Viininjäähdyttimen liittäminen

Noudata seuraavia ohjeita viininjäähdytintä liittäessäsi:

- Viininjäähdyttimen täytyy seistä kuljetuksen jälkeen pystyasennossa vähintään 2 tuntia, ennen kuin se liitetään sähkönsyöttöön. Muuten jäähdytysjärjestelmässä voi ilmetä häiriöitä.
 - Liitä viininjäähdytin virtapiiriin, joka on suojattu 15 A -sulakkeella.
 - Tarkastuta pistorasia ja virtapiiri pätevällä sähköasentajalla, jotta saat varmuuden siitä, että pistorasia on maadoitettu asianmukaisesti. Älä käytä jatkojohtoa äläkä haaroitinta.
 - Virtajohdon täytyy olla turvallisesti piilossa viininjäähdyttimen takana, eikä se saa lojua tai roikkua suojaamattomana.
 - Varmista, että johto ei jää puristuksiin viininjäähdyttimen alle, kun laite työnnetään paikalleen.
- Yhdistä virtajohdon pistoke vaihtovirtasähköverkkoon.
- ✓ Näyttö kytkeytyy päälle.

7 Käyttö

7.1 Ennen ensimmäistä käyttökertaa

Puhdista viininjäähdytin hygieniasyistä sisältä ja ulkoa kostealla liinalla ennen ensimmäistä käyttökertaa (ks. myös kap. "Puhdistus ja hoito" sivulla 195).

7.2 Pullojen säilytys

Noudata seuraavia ohjeita:

- Säilytä viiniä vain avaamattomissa viinipulloissa, joiden sinetti on vielä eheä.
- Älä ylikuormita viininjäähdytintä.

- Älä päälyystä hyllyjä alumiinifoliolla äläkä muullakaan materiaalilla, koska se estäisi ilmaa kiertämästä.
- Odota sähkökatkoksen tai viininjäähdyttimen poiskytkemisen jälkeen 3 – 5 minuuttia, ennen kuin kytket viininjäähdyttimen uudelleen päälle.
- ▶ Sijoita pullot kuvan osoittamalla tavalla, ks. kuva **10**, sivulla 9.

7.3 Energian säästäminen

- Avaa viininjäähdytin vain silloin ja vain niin pitkäksi aikaa kuin on tarpeen.
- Vältä tarpeettoman matalaa sisälämpötilaa.
- Ihanteellisen energiankulutuksen saavuttamiseksi laita sijoita ja laatikot niin kuin ne olivat toimituksen yhteydessä.
- Varmista säännöllisesti, että oven tiiviste istuu kunnolla.
- Puhdista lauhdutin säännöllisin väliajoin pölystä ja liasta.

7.4 Päälle ja pois kytkeminen

- ▶ Laite kytketään päälle ja pois päältä painamalla painiketta  vähintään 5 sekuntia.

7.5 Lämpötilan säätö

Huomaa seuraava ruokahävikin välttämiseksi:

- Pidä lämpötilan heilahtelu mahdollisimman pienenä. Avaa viininjäähdytin vain silloin ja vain niin pitkäksi aikaa kuin on tarpeen. Säilytä viinipulloja niin, että ilma pääsee kiertämään hyvin.
- Säädä lämpötila viinipullojen määrää ja tyyppiä vastaavaksi.

Asteikon asettaminen (°C tai °F)

Voit valita, näytetäänkö lämpötila Celsius- vai Fahrenheit-asteina.

- ▶ Paina painiketta  5 sekuntia (kuva **11**, sivulla 9).
- ✓ Yksikkö vaihdetaan ja näytöllä näytetään lämpötila valitussa yksikössä.

Lämpötilan nostaminen ja laskeminen

Yläalueen lämpötila voidaan asettaa välille 5 °C ... 22 °C ja ala-alueen lämpötila välille 5 °C ... 22 °C.

- ▶ Lämpötilaa säädetään painamalla painikkeita  tai  (kuva **12**, sivulla 9).

- ✓ Näyttö vilkkuu, kun säädät asetuksia. Siinä näkyy aina jo asetettu lämpötila, ellei viinijäähdytin ilmoita virhettä virhekoodilla.



OHJE

Kun viinijäähdytin otetaan käyttöön ensimmäistä kertaa tai pitkän tauon jälkeen, sen sisälämpötila saattaa poiketa asettamastasi lämpötilasta. Ala-alueen (punaviinit) asetustempötilan täytyy olla sama tai lämpimämpi kuin yläalueen (valkoviinit). Optimaalisen suorituskyvyn takaamiseksi on suositeltavaa asettaa 4 °C:n ero näiden kahden alueen välille.

Lämpötilan tarkkailu

Varoitussignaalit estävät tilanteen, jossa lämpötila pääsee huomaamatta laskemaan tai nousemaan liikaa, mikä voisi huonontaa viinin laatua. Hälytys loppuu ja lämpötilanäyttö lakkaa vilkkumasta, kun viinijäähdytin on saavuttanut säädetyt lämpötilan.

Seuraavissa tapauksissa kuuluu varoitusääni ja lämpötilanäyttö vilkkuu:

- Sisälämpötila poikkeaa asetetusta lämpötilasta yli 5 °C.

Näin varoitusääni sammutetaan etuajassa:

- Kytke viinijäähdytin pois päältä painamalla painiketta ① yli 5 sekuntia.
- Kytke viinijäähdytin uudelleen päälle; hälytys katoaa. Se palaa 24 tunnin kuluttua, jos vikaa ei ole saatu korjattua.
- Kun hälytys annetaan, lämpötilanäyttö vilkkuu, kunnes hälytyksen syy on korjattu. Sen jälkeen näyttö vilkkuu jatkuvasti ja näyttää, että hälytysjärjestelmä on jälleen aktivoitu.

Viinin säilytys- ja tarjoilulämpötilat

Valkoviinin ja punaviinin suositeltu säilytyslämpötila on 10 °C – 14 °C.

Tarjoilulämpötila riippuu alkuperästä ja rypäleestä.

Alue	Tarjoilulämpötila	
	Valkoviini	Punaviini
Bordeaux	12 °C	18 °C
Bourgogne	10 °C	16 °C
Loire	10 °C	15 °C
Languedoc	12 °C	18 °C
Alsace grands crus	12 °C	16 °C



Alue	Tarjoilulämpötila	
	Valkoviini	Punaviini
Piedmont, Toscana	10 °C	18 °C
Rioja	12 °C	18 °C
Napa Valley	12 °C	16 °C
Australia	10 °C	16 °C
Chile	10 °C	18 °C
Väkevät viinit	8 °C	–
Samppanja	6 °C	–

7.6 Sisä-LED-valon kytkeminen päälle ja pois

- ▶ Laite kytketään päälle ja pois painamalla lyhyesti painiketta  (kuva **13**, sivulla 9).

7.7 Demotilan käyttäminen

Kun demotila aktivoidaan, kompressorit ja tuulettimet kytkeytyvät pois päältä.

- ▶ Demotila aktivoidaan painamalla painiketta  ja oikeanpuoleista painiketta  ainakin 5 sekuntia (kuva **14**, sivulla 10).
- ✓ Tuulettimet, kompressorit ja lämmitin eivät toimi.
- ✓ Celsius-asteen näyttövalo ja fahrenheit-asteen näyttövalo ovat päällä yhtä aikaa.

7.8 Kaapin hyllyjen siirtäminen

Hyllyjä voidaan vetää ulos kolmanneksen verran, niin että pääset helposti käsiksi viinipulloihin.

Hyllyissä on rajoitin, joka estää niiden vetämisen liian pitkälle ulos.

- ▶ Toimi kuvassa näkyvällä tavalla irrottaaksesi hyllyn ohjainkiskosta (kuva **15**, sivulla 10).

7.9 Sulatus

Viininjäähdytintä on varustettu automaattisella sulatustoiminnolla.

7.10 Viininjäähdyttimen sammuttaminen ja varastointi

Toimi seuraavasti, jos tarkoituksenasi on poistaa viininjäähdytin käytöstä pitkäksi aikaa:

1. Paina painiketta ①, kunnes viininjäähdytin kytkeytyy pois päältä.
 2. Irrota virtajohto pistorasiasta.
 3. Puhdista viininjäähdytin (katso kap. "Puhdistus ja hoito" sivulla 195).
- ✓ Ovi pysyy auki ja estää siten hajujen muodostumisen.

8 Vianetsintä

Jos et saa ratkaistua ongelmaa itse, ota yhteyttä huoltopalveluun.

Häiriö	Mahdollinen syy	Korjaus
Viininjäähdytin ei toimi.	Viininjäähdytintä ei ole liitetty sähköverkkoon.	Liitä viininjäähdytin.
	Viininjäähdytin on kytketty pois päältä.	Kytke viininjäähdytin päälle.
	Suojakytkin on lauennut tai sulake palanut.	Kytke suojakytkin päälle, kytke automaattisulake päälle tai vaihda sulake
Viininjäähdytin ei ole riittävän kylmä.	Lämpötilaa ei ole asetettu oikein.	Tarkasta asetettu lämpötila.
	Ympäristön lämpötila saattaa edellyttää korkeampaa lämpötila-asetusta.	Aseta korkeampi lämpötila.
	Ovea on avattu usein.	Älä avaa ovea tarpeettoman usein.
	Ovea ei ole suljettu kunnolla.	Sulje ovi kunnolla.
	Oven tiiviste ei sulkeudu ilmatii- viisti.	Tarkasta, puhdista tai vaihda oven tiiviste.

Häiriö	Mahdollinen syy	Korjaus
Viininjäähdytin kytkeytyy päälle ja pois.	Huoneenlämpötila on keskimääräistä korkeampi.	Sijoita viininjäähdytin viileämpään paikkaan.
	Kaappiin on täytetty äskettäin uusia pulloja.	Anna viininjäähdyttimen toimia jonkin aikaa, niin että asetettu lämpötila saavutetaan.
	Ovea on avattu usein.	Älä avaa ovea tarpeettoman usein.
	Ovea ei ole suljettu kunnolla.	Sulje ovi kunnolla.
	Oven tiiviste ei sulkeudu ilmatiiviisti.	Tarkasta, puhdista tai vaihda oven tiiviste.
Sisä-LED-valo ei toimi.	Viininjäähdytintä ei ole liitetty sähköverkkoon.	Liitä viininjäähdytin.
	Suojakytkin on lauennut tai sulake palanut.	Kytke suojakytkin päälle, kytke automaattisulake päälle tai vaihda sulake
	Sisä-LED-valo on kytketty pois päältä käyttöpaneelistä.	Kytke sisä-LED-valo päälle.
Viininjäähdytin tärisee.	Viininjäähdytintä ei ole asetettu vaakasuoraan.	Aseta viininjäähdytin vaakasuoraan säätöjaloilla.
Viininjäähdytin vaikuttaa synnyttävän paljon ääntä.	Ääni johtuu todennäköisesti kylmäaineesta. Se on normaalia. Jokaisen jakson lopussa kuulet ääntä, joka syntyy kylmäaineen virtauksesta.	
	Jos ilmenee lämpötilanvaihtelua, sisäseinien supistuminen ja laajeneminen voi synnyttää poksahdavia ja raksahdavia ääniä.	
	Viininjäähdytintä ei ole asetettu vaakasuoraan.	Aseta viininjäähdytin vaakasuoraan säätöjaloilla.

Häiriö	Mahdollinen syy	Korjaus
Ovi ei sulkeudu kunnolla	Viininjäähdytintä ei ole asetettu vaakasuoraan.	Aseta viininjäähdytintä vaakasuoraan säätöjaloilla.
	Oven sarana on vaihdettu väärin.	Tarkasta oven sarana ja asenna oikein.
	Oven tiiviste on likainen.	Puhdista oven tiiviste.
	Hyllyt eivät ole kunnolla paikoillaan.	Tarkista hyllyt ja aseta ne oikein.
LED-näytössä näkyy <i>EL</i> tai <i>EH</i> .	Viininjäähdyttimen sisälämpötilan lämpötila-anturissa näkyy virheilmoitus.	Vain huoltopalvelu voi korjata vian.

9 Puhdistus ja hoito



VAROITUS! Lasten loukkuun jäämisen vaara

Ennen kuin hävität viininjäähdyttimen:

- Irrota ovi.
- Jätä hyllyt laitteeseen, jotta lapset eivät voi kiivetä sen sisään.



VAROITUS! Sähköiskun vaara

Irrota viininjäähdytintä verkosta aina ennen puhdistusta ja huoltoa.



HUOMAUTUS! Vaurion vaara

- Älä käytä puhdistamiseen voimakkaita puhdistusaineita tai kovia esineitä, koska ne voivat vahingoittaa viininjäähdytintä.
- Älä koskaan käytä kovia tai teräviä esineitä jääkerrostumisen poistoon tai kiinni jäätyneiden esineiden irrottamiseen.
- Älä yritä nopeuttaa sulamisprosessissa mekaanisten tai muunlaisten apuvälineiden avulla.

- Puhdista viininjäähdytintä kostealla liinalla säännöllisin väliajoin tai heti, kun se on likaantunut.
- Huolehdi siitä, ettei vesipisaroita putoa tiivisteisiin. Se voi vaurioittaa elektroniikkaa.

- ▶ Kuivaa viininjäähdytin puhdistamisen jälkeen liinalla.
- ▶ Puhdista tiivistyneen veden poistoliitäntä säännöllisesti.
Puhdista tiivistyneen veden poistoliitäntä tarvittaessa. Jos liitäntä on tukkeutunut, tiivistyvä vesi kerääntyy viininjäähdyttimen pohjalle.

10 Takuu

Tuotetta koskee lakisääteinen tuotevastuu-aika. Jos tuote on viallinen, ota yhteyttä jälleenmyyjään tai valmistajan toimipisteeseen omassa maassasi (ks. domestic.com/dealer).

Jos lähetät tuotteen korjattavaksi, liitä korjaus- ja takuukäsittelyä varten mukaan seuraavat asiakirjat:

- Kopio kuitista, jossa näkyy ostopäivä
- Valitusperuste tai vikakuvaus

Huomaa, että itse tai väärin tehty korjaus voi vaarantaa turvallisuuden ja johtaa takuun raukeamiseen.

11 Hävittäminen

Kiinteästi asennettuja akkuja, ladattavia akkuparistoja ja valonlähteitä sisältävien tuotteiden kierrätys



- ▶ Jos tuotteessa on kiinteästi asennettuja akkuja, ladattavia akkuparistoja tai valonlähteitä, niitä ei tarvitse poistaa ennen tuotteen hävittämistä.
- ▶ Jos haluat poistaa tuotteen lopullisesti käytöstä, tiedustele yksityiskohtaisia hävittämistä koskevia ohjeita ja määräyksiä lähimmästä kierrätyskeskuksesta tai erikoisliikkeestä.
- ▶ Tuotteen voi hävittää veloituksetta.

Pakkausmateriaalin kierrätys



- ▶ Vie pakkausmateriaalit mahdollisuuksien mukaan niille tarkoitettuihin kierrätysjäteastioihin.

12 Tekniset tiedot

Laitteesi ajan tasalla olevan EU-vaatimustenmukaisuusvakuutuksen löydät vastaavalta tuotesivulta osoitteesta dometic.com. Voit myös pyytää asiakirjan suoraan valmistajalta (katso dometic.com/dealer).

Lisää tuotetietoja saat kuvissa olevan energiamerkin QR-koodin kautta tai osoitteesta eprel.ec.europa.eu.

	C154F	D154F
Tulojännite:	220 – 240 V~ 50 Hz	
Kokonaistilavuus:	418 l	
Nimellisoteho:	150 W	
Energiankulutus:	178 kWh/vuosi	
Ilmastoluokka:	ST, SN, N	
Säilytyslämpötila-alue:		
– yläalue:	5 °C ... 22 °C	
– ala-alue:	5 °C ... 22 °C	
Tarkoitettu käytön ympäristö- lämpötila:	+10 °C ... +38 °C	
Melupäästöt:	41 dB(A)	
Ponneaine:	Syklopentaani	
Kylmäaine:	R600a	
Mitat:	kuva 1 , sivulla 3	
Paino:	103 kg	
Tarkastus/sertifikaatit:		

Пожалуйста, внимательно прочтите и соблюдайте все указания, рекомендации и предупреждения, содержащиеся в этом руководстве по использованию изделия, чтобы гарантировать правильную установку, использование и обслуживание изделия. Эта инструкция ДОПЖНА оставаться вместе с этим изделием.

Используя изделие, вы тем самым подтверждаете, что внимательно прочитали все указания, рекомендации и предупреждения, а также, что вы понимаете и соглашаетесь соблюдать положения и условия, изложенные в настоящем документе. Вы соглашаетесь использовать это изделие только по прямому назначению и в соответствии с указаниями, рекомендациями и предупреждениями, изложенными в данном руководстве по использованию изделия, а также в соответствии со всеми применимыми законами и правилами. Несоблюдение указаний и предупреждений, изложенных в данном документе может привести к травмам вас и других лиц, повреждению вашего изделия или повреждению другого имущества, находящегося поблизости. Данное руководство по использованию изделия, включая указания, рекомендации и предупреждения, а также сопутствующую документацию, может подвергаться изменениям и обновлениям. Актуальную информацию о продукте можно найти на сайте documents.dometic.com.

Содержание

1	Пояснение к символам	198
2	Указания по технике безопасности	199
3	Комплект поставки	202
4	Использование по назначению	202
5	Техническое описание	203
6	Монтаж	205
7	Эксплуатация	206
8	Устранение неисправностей	210
9	Очистка и уход	212
10	Гарантия	213
11	Утилизация	214
12	Технические характеристики	214

1 Пояснение к символам



ПРЕДУПРЕЖДЕНИЕ!

Указание по технике безопасности: Указывает на опасную ситуацию, которая, если ее не избежать, может привести к смерти или серьезным травмам.



ОСТОРОЖНО!

Указание по технике безопасности: Указывает на опасную ситуацию, которая, если ее не избежать, может привести к травмам легкой или средней степени тяжести.

**ВНИМАНИЕ!**

Указывает на ситуацию, которая, если ее не избежать, может привести к материальному ущербу.

**УКАЗАНИЕ**

Дополнительная информация о работе с устройством.

2 Указания по технике безопасности

2.1 Основные указания по технике безопасности



ПРЕДУПРЕЖДЕНИЕ! Несоблюдение этих предупреждений может привести к смерти или серьезной травме.

Опасность поражения электрическим током

- Запрещается использовать винный холодильник, если он имеет видимые повреждения.
- Во избежание опасных ситуаций в случае повреждения питающего кабеля необходимо заменить винный холодильник, обратившись к изготовителю, в сервисный центр или к специалисту с аналогичной квалификацией.
- Ремонт этого винного холодильника разрешается выполнять только специалистам. Если ремонт выполнен неправильно, эксплуатация устройства может представлять опасность.
- При установке винного холодильника шнур питания не должен быть зажат или поврежден.
- Не располагайте позади винного холодильника выносные переходники и удлинители с несколькими розетками.
- Подключайте устройство к розеткам, которые обеспечивают правильное подключение, особенно когда устройство необходимо заземлить.

Опасность возникновения пожара

- Хладагент в холодильном контуре легко воспламеняется. В случае повреждения контура хладагента:
 - Выключите винный холодильник.
 - Избегайте открытого огня и искр.
 - Хорошо проветрите помещение.

Опасность для здоровья

- Это устройство может использоваться детьми с 8-ми лет и старше, а также лицами с ограниченными физическими, сенсорными и умственными возможностями или при недостатке необходимого опыта и знаний только под присмотром или после прохождения инструктажа по безопасному использованию устройства, если они понимают опасности, которые при этом могут возникнуть.
- Детям запрещается играть с устройством.
- Запрещается выполнять очистку и пользовательское техническое обслуживание детям без присмотра.
- Детям в возрасте от 3 до 8 лет разрешается загружать и разгружать винный холодильник.
- Во избежание опасности из-за неустойчивости винного холодильника он должен быть закреплен в соответствии с инструкциями по монтажу.
- Следите за тем, чтобы вентиляционные отверстия, в корпусе винного холодильника или в структуре, в которую он встроен, не перекрывались.
- Не используйте механические устройства или другие средства для ускорения процесса размораживания, кроме тех, которые рекомендуются производителем.
- Не допускайте повреждений холодильного контура.
- Категорически запрещается вскрывать холодильный контур.
- Не используйте электроприборы внутри винного холодильника, за исключением случаев, когда эти приборы рекомендованы для этого изготовителем.

Опасность взрыва

- Не храните в винном холодильнике взрывоопасные вещества, например, аэрозольные баллоны с горючим газом-вытеснителями.



ОСТОРОЖНО! Несоблюдение этих предостережений может привести к травме легкой или средней степени тяжести.

Опасность сдавливания

- Не беритесь за петлю.

Опасность для здоровья

- Только закрытые и все еще запечатанные бутылки могут храниться в устройстве.

**ВНИМАНИЕ! Риск повреждения**

- Убедитесь, что значения напряжения, указанные на заводской табличке, соответствуют характеристикам имеющегося источника питания.
- Не вытаскивайте вилку из розетки за питающий кабель.
- Винный холодильник не предназначен для хранения едких или содержащих растворители веществ.
- Всегда содержите в чистоте сливное отверстие.
- Категорически запрещается транспортировать винный холодильник в горизонтальном положении, так как при этом может вытечь масло из компрессора.
- Установите винный холодильник в сухом, защищенном от брызг месте.

2.2 Техника безопасности при эксплуатации винного холодильника



ОПАСНОСТЬ! Несоблюдение этих предупреждений ведет к смерти или серьезной травме.

Опасность поражения электрическим током

- Не беритесь голыми руками за оголенные провода.



ОСТОРОЖНО! Несоблюдение этих предостережений может привести к травме легкой или средней степени тяжести.

Опасность поражения электрическим током

- Перед включением винного холодильника убедитесь, что питающий кабель и штекер сухие.

Опасность для здоровья

- Удерживание двери холодильника открытой в течение длительного времени может привести к существенному повышению температуры внутри винного холодильника.
- Регулярно очищайте поверхности, которые могут контактировать с винными бутылками и доступными сливными системами.
- Если устройство остается пустым в течение длительного времени:
 - Выключите винный холодильник.
 - Разморозьте винный холодильник.
 - Очистите и высушите винный холодильник.
 - Оставьте дверь открытой, чтобы предотвратить образование плесени внутри винного холодильника.

**ВНИМАНИЕ! Риск повреждения**

- Не устанавливайте винный холодильник вблизи открытого огня или других источников тепла (радиаторов отопления, сильных солнечных лучей, газовых печей и т. п.).
- **Опасность перегрева!**
Следите за тем, чтобы ничто не препятствовало отводу тепловой энергии, образующейся во время работы холодильника. Следите за тем, чтобы устройство располагалось на достаточном расстоянии от стен или других предметов и ничто не препятствовало циркуляции воздуха.
- Не погружайте винный холодильник в воду.
- Предохраняйте винный холодильник и кабели от воздействия жары и влаги.
- Следите за тем, чтобы винные бутылки не касались внутренних стенок холодильника.

3 Комплект поставки

- Винный холодильник
- Краткая инструкция по монтажу и эксплуатации

4 Использование по назначению

Устройство для хранения вина (также называемое винным холодильником) предназначено для работы в закрытых помещениях, например:

- на кухнях для персонала в магазинах, офисах и других рабочих зонах
- в аграрном секторе
- в отелях, мотелях и других местах проживания
- в гостиницах, где предоставляется проживание и завтрак
- на предприятиях общественного питания или аналогичных предприятиях оптовой торговли

Этот винный холодильник предназначен для использования в качестве встраиваемого или свободно стоящего устройства. См. инструкцию по монтажу.

Винный холодильник предназначен исключительно для хранения и контроля температуры вина. В устройстве можно хранить только закрытые и запечатанные бутылки.

Винный холодильник не пригоден для хранения лекарств или для замораживания продуктов.

Данный винный холодильник подходит только для использования по назначению и применения в соответствии с данной инструкцией.

В данной инструкции содержится информация, необходимая для правильного монтажа и/или эксплуатации винного холодильника. Неправильный монтаж и/или ненадлежащая эксплуатация или техническое обслуживание приводят к неудовлетворительной работе и возможному отказу.

Изготовитель не несет ответственности за какие-либо травмы или повреждение продукта в результате следующих причин:

- Неправильная сборка или подключение, включая повышенное напряжение
- Неправильное техническое обслуживание или использование запасных частей, отличных от оригинальных запасных частей, предоставленных изготовителем
- Изменения в продукте, выполненные без однозначного разрешения изготовителя
- Использование в целях, отличных от указанных в данной инструкции

Компания Dometic оставляет за собой право изменять внешний вид и технические характеристики продукта.

5 Техническое описание

Все модели винного холодильника оснащены следующими функциями:







- Две температурные зоны,
 - верхняя зона: от 5 °C до 22 °C
 - нижняя зона: от 5 °C до 22 °C
- Функция автоматического размораживания
- Сенсорные кнопки
- Индикатор единицы измерения температуры °C/°F
- Внутреннее светодиодное освещение

- Функция запоминания температуры: настроенная температура сохраняется в памяти при выключенном винном холодильнике.
- Устройство контроля температуры: звучит предупреждающий сигнал и мигает индикатор температуры, если внутренняя температура зоны значительно отличается от установленной температуры

Общая информация

Поз. на рис. 2 , стр. 4	Название
1	Панель управления
2	Полка
3	Замок (только C154F)
4	Регулируемые ножки

Элементы управления

Поз. на рис. 3 , стр. 4	Символ	Наименование
1		Кнопка включения и выключения
2		Увеличивает настроенную температуру на 1 °C или 1 °F для верхней зоны
3		Уменьшает настроенную температуру на 1 °C или 1 °F для верхней зоны
4		Индикатор температуры (верхняя зона)
5		Индикатор температуры (нижняя зона)
6		Увеличивает настроенную температуру на 1 °C или 1 °F для нижней зоны
7		Уменьшает настроенную температуру на 1 °C или 1 °F для нижней зоны
8		Включает или выключает внутреннее светодиодное освещение

6 Монтаж

6.1 Выбор места монтажа

Соблюдайте следующее указание при выборе места монтажа:

- Температура окружающей среды должна соответствовать климатическому классу. В противном случае возможно, что установленная вами внутренняя температура не сможет быть достигнута или поддержана. Это также возможно при резких колебаниях температуры окружающей среды.

Температура окружающей среды при предполагаемом использовании и климатический класс указаны в технических характеристиках (см. гл. «Технические характеристики» на стр. 214) и на табличке с данными, которая расположена слева на внутренней стороне винного холодильника.

- Основание должно быть ровным и достаточно устойчивым, чтобы винный холодильник мог работать на полную мощность.
 - Винный холодильник должен быть расположен таким образом, чтобы была доступна сетевая вилка.
 - Соблюдайте указания по присоединению к электрической сети, см. . гл. «Подключение винного холодильника» на стр. 206.
- Перед установкой удалите все внутренние и внешние упаковочные материалы.

6.2 Встраивание винного холодильника

Винный холодильник можно использовать в отдельно стоящем или встроенном виде (рис. **4**, стр. 5).

При встраивании винного холодильника соблюдайте следующие указания:

- Соблюдайте монтажные размеры (рис. **5**, стр. 5).
- Убедитесь, что в выбранном месте дверь открывается и закрывается надлежащим образом.
- Тепло, выделяемое винным холодильником при работе, должно отводиться через вентиляционные отверстия сзади и с обеих сторон.

6.3 Монтаж ручки двери

- Установите ручку, как показано на рисунке (рис. **6**, стр. 6).

6.4 Регулировка ножек

- ▶ Выполните выверку винного холодильника по горизонтали с помощью регулируемых по высоте ножек (рис. **7**, стр. 6).

6.5 Перевешивание дверцы

рис. **8**, стр. 7 – рис. **9**, стр. 8

Вы можете перевесить дверцу, чтобы дверца открывалась влево, а не вправо.

1. Установка петли производится следующим образом.
2. Установите ручку дверцы в противоположной стороне.

6.6 Подключение винного холодильника

При присоединении винного холодильника соблюдайте следующие указания:

- Перед подключением винного холодильника к электрической сети после транспортировки дайте ему постоять вертикально минимум 2 часа. Несоблюдение этого может привести к неисправностям в системе охлаждения.
 - Подключите винный холодильник к цепи, защищенной предохранителем на 15 А.
 - Розетка и цепь питания должны быть проверены квалифицированным электриком, чтобы убедиться, что розетка заземлена правильно. Не используйте удлинитель или выносной переходник с несколькими розетками.
 - Питающий кабель должен быть надежно закреплен за винным холодильником и не должен лежать или висеть без защиты.
 - Убедитесь, что питающий кабель не зажат при установке винного холодильника на место.
- ▶ Вставьте вилку соединительного кабеля в розетку сети переменного тока.
 - ✓ Дисплей включается.

7 Эксплуатация

7.1 Перед первым использованием

Перед первым использованием очистите винный холодильник в гигиенических целях внутри и снаружи влажной тканью (см. также гл. «Очистка и уход» на стр. 212).

7.2 Хранение бутылок

Соблюдайте следующие указания:

- Храните вино только в закрытых и запечатанных бутылках.
 - Не перегружайте винный холодильник.
 - Не накрывайте полки алюминиевой фольгой или другими предметами, поскольку это препятствует циркуляции воздуха.
 - После отключения питания или винный холодильник устройство было выключено, подождите 3 – 5 минут, прежде чем снова включить холодильник.
- Разместите бутылки, как показано на рис. **10**, стр. 9.

7.3 Энергосбережение

- Открывайте винный холодильник настолько часто, насколько необходимо.
- Не допускайте очень низких температур в камере.
- Для оптимального потребления энергии расположите полки и ящики в соответствии с их положением при поставке.
- Регулярно следите за тем, что уплотнение двери по-прежнему прилегает правильно.
- Регулярно очищайте конденсатор от пыли и загрязнений.

7.4 Включение и выключение

- Для включения и выключения нажмите кнопку  и удерживайте ее не менее 5 секунд.

7.5 Настройка температуры

Чтобы избежать пищевых отходов, обратите внимание на следующее:

- Обеспечивайте как можно меньшие колебания температуры. Открывайте винный холодильник настолько часто, насколько необходимо. Храните винные бутылки так, чтобы воздух мог хорошо циркулировать.
- Отрегулируйте температуру в соответствии с количеством и типом винных бутылок.

Настройка единицы измерения (°C или °F)

Для указания температуры можно выбрать градусы Цельсия или Фаренгейта.

- Нажмите кнопку  и удерживайте ее нажатой 5 секунд (рис. **11**, стр. 9).

- ✓ Единица измерения меняется, и на дисплее отображается температура в выбранной единице измерения.

Повышение и понижение температуры

Температуру можно настроить в диапазоне от 5 °C до 22 °C для верхней зоны и от 5 °C до 22 °C для нижней зоны.

- Для настройки температуры нажимайте на соответствующие кнопки \triangle или ∇ (рис. 12, стр. 9).
- ✓ Дисплей мигает во время выполнения настройки. Он всегда отображает уже установленную температуру, если винный холодильник вышел из строя с указанием кода ошибки.



УКАЗАНИЕ

При первом использовании винного холодильника или если он не использовался в течение длительного времени, внутренняя температура может отличаться от установленной вами. Температура, установленная для нижней зоны (красное вино), должна быть равна или больше, чем для верхней зоны (белое вино). Для оптимальной производительности рекомендуется разница в 4 °C между 2 зонами.

Контроль температуры

Благодаря предупреждающему сигналу температура не может незаметно упасть или вырасти настолько, чтобы это повлияло на качество вина. Когда винный холодильник достигает настроенной температуры, сигнал отключается, а индикатор температуры перестает мигать.

В следующих случаях звучит предупреждающий сигнал и мигает индикатор температуры:

- Внутренняя температура более чем на 5 °C отличается от установленной температуры.

Досрочно выключить предупреждающий сигнал можно следующим образом:

- Нажмите кнопку $\textcircled{1}$ на 5 секунд, чтобы выключить винный холодильник.
- Перезагрузите винный холодильник, сигнализация исчезает. Это повторится через 24 часа, если неисправность не будет устранена.
- При срабатывании сигнализации индикатор температуры мигает до тех пор, пока причина аварийной сигнализации не будет устранена. После этого индикация светится непрерывно и указывает на то, что система сигнализации снова активна.

Температуры хранения и подачи вина

Рекомендуемая температура хранения белого и красного вина составляет от 10 °С до 14 °С.

Температура подачи зависит от происхождения и сорта винограда.



Регион	Температура подачи	
	Белое вино	Красное вино
Бордо	12 °С	18 °С
Бургундия	10 °С	16 °С
Луара	10 °С	15 °С
Лангедок	12 °С	18 °С
Гран крЮ Эльзаса	12 °С	16 °С
Пьемонт, Тоскана	10 °С	18 °С
Риоха	12 °С	18 °С
Долина Напа	12 °С	16 °С
Австралия	10 °С	16 °С
Чили	10 °С	18 °С
Ликерное вино	8 °С	–
Шампанское	6 °С	–

7.6 Включение и выключение внутреннего светодиодного освещения

- ▶ Для включения и выключения коротко нажмите кнопку  (рис. 13, стр. 9).

7.7 Использование режима демонстрации

При активации режима демонстрации компрессор и вентиляторы отключаются.

- ▶ Для активации режима демонстрации нажмите и удерживайте кнопку  и правую кнопку  не менее 5 секунд (рис. 14, стр. 10).
- ✓ Вентиляторы, компрессор и нагреватель не работают.
- ✓ Индикатор градусов Цельсия и индикатор градусов Фаренгейта загораются одновременно.

7.8 Перемещение полок шкафа

Полки можно выдвинуть на треть, чтобы легко дотянуться до винных бутылок.

Полки имеют ограничитель, чтобы предотвратить их слишком сильное вытаскивание.

- ▶ Действуйте, как показано на рисунке, чтобы снять одну из полок с направляющей (рис. 15, стр. 10).

7.9 Оттаивание

Винный холодильник оснащен функцией автоматического оттаивания.

7.10 Выключение и хранение винного холодильника

Если винный холодильник отключается на длительное время, выполните следующее:

1. Нажмите кнопку ①, чтобы выключить винный холодильник.
 2. Отсоедините питающий кабель.
 3. Очистите винный холодильник (см. гл. «Очистка и уход» на стр. 212).
- ✓ Дверца остается открытой, предотвращая появление запахов.

8 Устранение неисправностей

Если вы не можете решить проблему самостоятельно, обратитесь в сервисный центр.

Неисправность	Возможные причины	Устранение
Винный холодильник не работает.	Винный холодильник не подключен к электрической сети.	Подключите винный холодильник.
	Винный холодильник выключен.	Включите винный холодильник.
	Сработал защитный автомат или предохранитель.	Включить защитный автомат, включить или заменить предохранитель.

Неисправность	Возможные причины	Устранение
Винный холодильник недостаточно холодный.	Температура не установлена должным образом	Проверьте настроенную температуру.
	Температура окружающей среды может потребовать более высокой настройки температуры.	Настройте более высокую температуру.
	Дверца часто открывалась.	Не открывать дверцу чаще необходимого.
	Дверца не закрыта надлежащим образом.	Правильно закрыть дверцу.
	Уплотнение дверцы не закрывается герметично.	Проверить уплотнение дверцы, очистить или заменить.
Винный холодильник включается и выключается самостоятельно.	Комнатная температура выше средней.	Поместите винный холодильник в более прохладное место.
	Шкаф был недавно пополнен новыми бутылками.	Оставьте винный холодильник работать на некоторое время, пока не будет достигнута заданная температура.
	Дверца часто открывалась.	Не открывать дверцу чаще необходимого.
	Дверца не закрыта надлежащим образом.	Правильно закрыть дверцу.
Внутреннее светодиодное освещение не работает.	Винный холодильник не подключен к электрической сети.	Подключите винный холодильник.
	Сработал защитный автомат или предохранитель.	Включить защитный автомат, включить или заменить предохранитель.
	Внутреннее светодиодное освещение было выключено на панели управления.	Включить внутреннее светодиодное освещение.

Неисправность	Возможные причины	Устранение
Винный холодильник вибрирует.	Винный холодильник не выровнен должным образом.	Выровняйте винный холодильник с помощью регулируемых ножек.
Кажется, что винный холодильник сильно шумит.	Вероятно, шум вызван хладагентом, а это нормально. В конце каждого цикла вы слышите шум, производимый потоком хладагента. Если происходят колебания температуры, сжатие и расширение внутренних стенок может вызвать треск и шум.	
	Винный холодильник не выровнен должным образом.	Выровняйте винный холодильник с помощью регулируемых ножек.
Дверь не закрывается должным образом.	Винный холодильник не выровнен должным образом.	Выровняйте винный холодильник с помощью регулируемых ножек.
	Дверная петля была смонтирована неправильно.	Проверьте дверную петлю и правильно соберите ее.
	Уплотнение дверцы загрязнено.	Очистите уплотнение дверцы.
	Полки установлены неправильно.	Проверьте полки и установите их правильно.
На дисплее отображается <i>EL</i> или <i>EH</i> .	Датчик температуры воздуха внутри винного холодильника показывает ошибку.	Ремонт разрешается выполнять только сервисному центру.

9 Очистка и уход



ПРЕДУПРЕЖДЕНИЕ! Опасность попадания ребенка внутрь устройства

Перед утилизацией винного холодильника:

- Снимите дверь.
- Оставьте полки в устройстве, чтобы в него не могли войти дети.

**ПРЕДУПРЕЖДЕНИЕ! Опасность поражения электрическим током**

Перед чисткой и уходом всегда отсоединяйте винный холодильник от сети.

**ВНИМАНИЕ! Риск повреждения**

- Не используйте для чистки абразивные чистящие средства или острые предметы, т. к. они могут привести к повреждениям винного холодильника.
- Для удаления слоя льда и отделения примерзших продуктов не используйте твердые или острые инструменты.
- Для ускорения процесса оттаивания не используйте механические или иные подручные средства.

- Регулярно или по мере загрязнения очищайте винный холодильник влажной тряпкой.
- Следите за тем, чтобы в уплотнения не попадала вода. Это может приводить к повреждениям электронного оборудования.
- После очистки протрите винный холодильник насухо тряпкой.
- Регулярно проверяйте слив оттаявшей воды.
При необходимости, очистите слив оттаявшей воды. Если он засорен, то оттаявшая вода скапливается на дне винного холодильника.

10 Гарантия

Действителен установленный законом срок гарантии. Если продукт неисправен, обратитесь в торговую организацию или представительство изготовителя в вашей стране (см. dometic.com/dealer).

При обращении по вопросам ремонта или гарантийного обслуживания необходимо также предоставить следующую информацию:

- копию счета с датой покупки
- причину претензии или описание неисправности

Учтите, что самостоятельно выполненный или непрофессиональный ремонт могут иметь последствия для безопасности и привести к аннулированию гарантии.

11 Утилизация

Переработка изделий с несъемными батареями, аккумуляторами и источниками света



- Если в изделии содержатся несъемные батареи, аккумуляторы и источники света, извлекать их перед утилизацией не нужно.
- Если вы окончательно выводите изделие из эксплуатации, получите информацию в ближайшем центре по вторичной переработке или в торговой сети о соответствующих предписаниях по утилизации.
- Изделие может быть утилизировано бесплатно.

Переработка упаковочного материала



- По возможности, выкидывайте упаковочный материал в мусор, подлежащий вторичной переработке.

12 Технические характеристики

Актуальную декларацию соответствия ЕС для вашего устройства смотрите на странице соответствующего продукта на dometic.com или свяжитесь с производителем напрямую (см. dometic.com/dealer).

Дополнительную информацию о продукте можно получить, отсканировав QR-код на наклейке для маркировки энергоэффективности на рисунках или на сайте eprel.ec.europa.eu.

	C154F	D154F
Входное напряжение:	220 – 240 В~ 50 Гц	
Общий объем:	418 л	
Расчетная потребляемая мощность:	150 Вт	
Потребление энергии:	178 кВт-ч/год	
Климатический класс:	ST, SN, N	
Диапазон температур хранения:	от 5 °С до 22 °С	
– верхняя зона:	от 5 °С до 22 °С	
– нижняя зона:		

	C154F	D154F
Предполагаемая температура окружающей среды:	от +10 °C до +38 °C	
Акустическая эмиссия:	41 дБ(А)	
Вытеснитель:	Циклопентан	
Хладагент:	R600a	
Размеры:	рис. 1 , стр. 3	
Вес:	103 кг	
Испытания/сертификаты:		

Prosimy o uważne przeczytanie niniejszej instrukcji i przestrzeganie wszystkich zawartych w niej instrukcji postępowania, wskazówek i ostrzeżeń. Pozwoli to zapewnić, że produkt będzie zawsze prawidłowo instalowany, wykorzystywany i konserwowany. Niniejsza instrukcja MUSI przez cały czas pozostawać przy produkcie.

Korzystając z produktu, użytkownik potwierdza uważne przeczytanie wszelkich instrukcji, wskazówek i ostrzeżeń, ich zrozumienie oraz zobowiązuje się przestrzegać zawartych w nich warunków. Użytkownik zobowiązuje się wykorzystywać niniejszy produkt wyłącznie zgodnie z jego przeznaczeniem i zamierzonym zastosowaniem oraz z instrukcjami, wskazówkami i ostrzeżeniami wyszczególnionymi w niniejszej instrukcji produktu, jak również ze wszystkimi mającymi zastosowanie przepisami i regulacjami prawnymi. Nieprzestrzeganie zawartych tu instrukcji i ostrzeżeń może skutkować obrażeniami u użytkownika oraz osób trzecich, uszkodzeniem produktu lub też uszkodzeniem mienia w sąsiedztwie produktu. Zastrzega się możliwość wprowadzania zmian i aktualizacji niniejszej instrukcji produktu, wraz z instrukcjami, wskazówkami i ostrzeżeniami oraz powiązaną dokumentacją. Aktualne informacje dotyczące produktu można zawsze znaleźć na stronie documents.dometic.com.

Spis treści

1	Objaśnienie symboli	216
2	Wskazówki bezpieczeństwa	217
3	W zestawie	220
4	Użytkowanie zgodne z przeznaczeniem	220
5	Opis techniczny	221
6	Montaż.	222
7	Eksploatacja.	224
8	Usuwanie usterek	228
9	Czyszczenie i konserwacja	230
10	Gwarancja	231
11	Utylizacja	232
12	Dane techniczne	232

1 Objąśnienie symboli



OSTRZEŻENIE!

Wskazówka bezpieczeństwa: Wskazuje niebezpieczną sytuację, która – jeśli się jej nie uniknie – może prowadzić do śmierci lub poważnych obrażeń.



OSTROŻNIE!

Wskazówka bezpieczeństwa: Wskazuje niebezpieczną sytuację, która – jeśli się jej nie uniknie – może prowadzić do lekkich lub umiarkowanych obrażeń.

**UWAGA!**

Wskazuje sytuację, która – jeśli się jej nie uniknie – może prowadzić do powstania szkód materialnych.

**WSKAZÓWKA**

Dodatkowe informacje dotyczące obsługi produktu.

2 Wskazówki bezpieczeństwa

2.1 Podstawowe zasady bezpieczeństwa



OSTRZEŻENIE! Nieprzestrzeganie tych ostrzeżeń może prowadzić do śmierci lub ciężkich obrażeń.

Ryzyko porażenia prądem

- Nie używać chłodziarki do wina, jeśli posiada ona widoczne uszkodzenia.
- Jeśli przewód chłodziarki do wina ulegnie uszkodzeniu, aby uniknąć zagrożenia, musi zostać on wymieniony przez producenta, centrum serwisowe lub odpowiednio wykwalifikowaną osobę.
- Napraw chłodziarki do wina mogą dokonywać tylko odpowiednio wykwalifikowane osoby. Nieodpowiednio wykonane naprawy mogą być przyczyną poważnych zagrożeń.
- Podczas ustawiania chłodziarki do wina należy uważać, aby nie przygnieść ani nie uszkodzić przewodu zasilającego.
- Nie umieszczać z tyłu chłodziarki do wina przedłużaczy z wieloma gniazdami ani przenośnych zasilaczy.
- Urządzenie podłączać do gniazdek zapewniających odpowiednie przyłącze, zwłaszcza jeżeli wymaga ono uziemienia.

Ryzyko pożaru

- Czynniki chłodnicze w obiegu chłodzenia jest łatwopalny.
W razie uszkodzenia obiegu chłodzenia:
 - Wyłączyć chłodziarkę do wina.
 - Unikać otwartego ognia i iskiei.
 - Dobrze przewietrzyć pomieszczenie.

Zagrożenie zdrowia

- Dzieci od 8 lat i osoby o ograniczonych możliwościach fizycznych, sensorycznych lub intelektualnych oraz osoby niedysponujące stosowną wiedzą i doświadczeniem mogą używać tego urządzenia jedynie pod nadzorem innej osoby bądź pod warunkiem uzyskania informacji dotyczących bezpiecznego użytkowania urządzenia i zrozumienia wynikających z tego zagrożeń.
- Dzieci nie mogą bawić się urządzeniem.
- Dzieci nie mogą czyścić i konserwować urządzenia bez nadzoru.
- Dzieci od 3 do 8 lat mogą napełniać i opróżniać chłodziarkę do wina.
- Aby uniknąć niebezpieczeństwa spowodowanego niestabilnym ustawieniem chłodziarki do wina, należy ją zamocować zgodnie z instrukcją montażu.
- Nie zasłaniać otworów wentylacyjnych w obudowie chłodziarki do wina ani w konstrukcji, w którą jest ona wbudowana.
- Nie używać urządzeń mechanicznych ani innych środków do przyspieszania procesu odszraniania, o ile nie zaleca ich do tego celu producent.
- Nie uszkodzić obiegu chłodzenia.
- W żadnym wypadku nie otwierać obiegu chłodzenia.
- Nie używać żadnych urządzeń elektrycznych wewnątrz chłodziarki do wina, chyba że zostało to zalecone przez producenta.

Ryzyko wybuchu

- W chłodziarce do wina nie wolno przechowywać substancji wybuchowych, np. pojemników aerozolowych z gazem wytłaczającym.



OSTROŻNIE! Nieprzestrzeganie tych uwag może prowadzić do lekkich lub umiarkowanych obrażeń.

Ryzyko zmiążdżenia

- Nie dotykać zawiasu.

Zagrożenie zdrowia

- W urządzeniu przechowywać można wyłącznie zamknięte i zapieczętowane butelki.

**UWAGA! Ryzyko uszkodzenia**

- Należy porównać dane dotyczące napięcia na tabliczce znamionowej z dostępnym źródłem zasilania.

- Wtyczki nie wolno nigdy wyciągać z gniazdka, ciągnąc za kabel przyłączeniowy.
- Chłodziarka do wina nie nadaje się do przechowywania substancji żrących ani zawierających rozpuszczalniki.
- Otwór odpływowy zawsze utrzymywać w czystym stanie.
- Nigdy nie transportować chłodziarki do wina w pozycji poziomej, aby nie doszło do wycieku oleju ze sprężarki.
- Chłodziarkę do wina należy umieścić w suchym miejscu, zabezpieczonym przed bryzgami wody.

2.2 Bezpieczeństwo podczas eksploatacji chłodziarki do wina



NIEBEZPIECZEŃSTWO! Nieprzestrzeganie tych ostrzeżeń prowadzi do śmierci lub ciężkich obrażeń.

Ryzyko porażenia prądem

- Nigdy nie chwytać gołymi rękami nieosłoniętych przewodów.



OSTROŻNIE! Nieprzestrzeganie tych uwag może prowadzić do lekkich lub umiarkowanych obrażeń.

Ryzyko porażenia prądem

- Przed uruchomieniem chłodziarki do wina należy sprawdzić, czy przewód zasilający i wtyczka są suche.

Zagrożenie zdrowia

- Pozostawianie drzwi chłodziarki do wina otwartych przez dłuższy czas może spowodować znaczny wzrost temperatury w jej komorach.
- Regularnie czyścić powierzchnie, które mogą mieć kontakt z butelkami z winem i dostępnymi układami odprowadzania wody.
- Jeśli urządzenie pozostaje puste przez długi czas:
 - Wyłączyć chłodziarkę do wina.
 - Odszronić chłodziarkę do wina.
 - Wyczyścić i wysuszyć chłodziarkę do wina.
 - Pozostawić otwarte drzwi, aby w chłodziarce do wina nie rozwinęła się pleśń.



UWAGA! Ryzyko uszkodzenia

- Nie ustawiać chłodziarki do wina w pobliżu otwartego ognia ani innych źródeł ciepła (ogrzewania, bezpośredniego promieniowania słonecznego, kuchenek gazowych itp.).

- **Niebezpieczeństwo przegrzania!**
Należy pamiętać, że ciepło powstające podczas eksploatacji musi być odpowiednio odprowadzane. Dbać o odpowiednią odległość urządzenia od ścian lub przedmiotów, zapewniając wystarczającą cyrkulację powietrza.
- Nigdy nie zanurzać chłodziarki do wina w wodzie.
- Chronić chłodziarkę do wina i przewody przed wysokimi temperaturami i wilgocią.
- Zwracać uwagę, aby butelki z winem nie dotykały ścian komory chłodzącej.

3 W zestawie

- Chłodziarka do wina
- Krótka instrukcja montażu i obsługi

4 Użytkowanie zgodne z przeznaczeniem

Urządzenie do przechowywania wina (zwane również chłodziarką do wina) jest przeznaczone do eksploatacji w zamkniętych pomieszczeniach wewnątrz budynków, np.:

- W kuchniach dla personelu w sklepach, biurach i innych miejscach pracy
- W sektorze rolniczym
- W hotelach, motelach i innych rodzajach zakwaterowania
- W kwaterach prywatnych i pensjonatach
- W cateringu lub podobnych rodzajach działalności hurtowej na małą skalę

Chłodziarka do wina jest przeznaczona do użytku jako urządzenie do zabudowy lub jako urządzenie wolnostojące. Szczegółowe informacje zawarte są w instrukcji montażu.

Chłodziarka do wina przeznaczona jest wyłącznie do przechowywania i utrzymywania odpowiedniej temperatury wina. W urządzeniu przechowywać można wyłącznie zamknięte i zapieczętowane butelki.

Chłodziarka do wina nie nadaje się do przechowywania lekarstw ani zamrażania żywności.

Chłodziarka do wina jest przystosowana wyłącznie do wykorzystywania zgodnie z jej przeznaczeniem oraz zamierzonym zastosowaniem według niniejszej instrukcji.

Niniejsza instrukcja zawiera informacje, które są niezbędne do prawidłowego montażu i/lub obsługi chłodziarki do wina. Nieprawidłowy montaż i/lub niewłaściwa obsługa lub konserwacja powodują niezadawalające działanie i mogą prowadzić do uszkodzeń.

Producent nie ponosi żadnej odpowiedzialności za ewentualne obrażenia lub uszkodzenia produktu wynikłe z następujących przyczyn:

- Nieprawidłowy montaż lub podłączenie, w tym zbyt wysokie napięcie
- Niewłaściwa konserwacja lub użycie innych części zamiennych niż oryginalne części zamienne dostarczone przez producenta
- Wprowadzanie zmian w produkcie bez wyraźnej zgody producenta
- Użytkowanie w celach innych niż opisane w niniejszej instrukcji obsługi

Firma Dometic zastrzega sobie prawo do zmiany wyglądu i specyfikacji produktu.

5 Opis techniczny

Wszystkie modele chłodziarki do wina wyposażone są w następujące funkcje:

- Dwie strefy temperatur,
 - górna strefa: 5°C do 22°C
 - dolna strefa: 5°C do 22°C
- Funkcja automatycznego odszraniania
- Przyciski dotykowe
- Wskazywanie temperatury w °C/°F
- Wewnętrzne oświetlenie LED
- Funkcja pamięci temperatury: Ustawiona temperatura zostaje zapamiętana po wyłączeniu chłodziarki do wina.
- Monitorowanie temperatury: Rozbrzmiewa dźwięk ostrzegawczy i miga wskaźnik temperatury, gdy temperatura wewnętrzna strefy znacznie różni się od wartości ustawionej.

Przegląd

Poz. na rys. 2, strona 4	Oznaczenie
1	Panel sterowania
2	Półka druciana

**Poz. na
rys. 2,
strona 4**

Oznaczenie

3 Zamek (tylko C154F)

4 Regulowane nóżki

Elementy obsługi

**Poz. na
rys. 3,
strona 4**

Symbol Opis

1  Przycisk włączania/wyłączania

2  Zwiększa temperaturę ustawioną w górnej strefie o 1°C lub 1°F

3  Zmniejsza temperaturę ustawioną w górnej strefie o 1°C lub 1°F

4 Wyświetlacz temperatury (górna strefa)

5 Wyświetlacz temperatury (dolna strefa)

6  Zwiększa temperaturę ustawioną w dolnej strefie o 1°C lub 1°F

7  Zmniejsza temperaturę ustawioną w dolnej strefie o 1°C lub 1°F

8  Włącza i wyłącza wewnętrzne oświetlenie LED

6 Montaż

6.1 Wybór miejsca montażu

Przy wyborze miejsca montażu należy uwzględnić poniższe zalecenia:

- Temperatura otoczenia powinna być zgodna z klasą klimatyczną urządzenia. W przeciwnym razie osiągnięcie lub utrzymanie ustawionej temperatury wewnętrznej może nie być możliwe. Problem ten wystąpić może również w przypadku ekstremalnych wahań temperatury otoczenia.

Właściwą temperaturę otoczenia i klasę klimatyczną podano w danych technicznych (patrz rozdz. „Dane techniczne” na stronie 232) oraz na tabliczce znamionowej, która znajduje się po lewej stronie wewnątrz chłodziarki do wina.

- Podłoże musi być równe i wystarczająco stabilne, aby utrzymać chłodziarkę do wina przy pełnym obciążeniu.
 - Chłodziarka do wina musi być ustawiona w taki sposób, aby można było uzyskać dostęp do jej wtyczki.
 - Podczas podłączania urządzenia do zasilania należy stosować się do odpowiednich wskazówek, patrz rozdz. „Podłączanie chłodziarki do wina” na stronie 224.
- Przed ustawieniem urządzenia usunąć wszystkie wewnętrzne i zewnętrzne materiały opakowaniowe.

6.2 Zabudowa chłodziarki do wina

Chłodziarkę do wina można stosować jako urządzenie wolnostojące lub do zabudowy (rys. **4**, strona 5).

W przypadku zabudowy chłodziarki do wina należy uwzględnić poniższe zalecenia:

- Przestrzegać wymiarów montażowych (rys. **5**, strona 5).
- Upewnić się, że w wybranym miejscu ustawienia będzie możliwe prawidłowe otwieranie i zamykanie drzwi.
- Ciepło wytwarzane przez chłodziarkę do wina musi być odprowadzane przez otwory wentylacyjne z tyłu i po obu stronach.

6.3 Montaż uchwyty drzwi

- Zamontować uchwyt w zilustrowany sposób (rys. **6**, strona 6).

6.4 Regulacja nóżek

- Wypoziomować chłodziarkę do wina poprzez regulację nóżek (rys. **7**, strona 6).

6.5 Przełożenie zawiasu drzwiowego

rys. **8**, strona 7 – rys. **9**, strona 8

Istnieje również możliwość zmiany położenia zawiasów, dzięki czemu drzwi będą się otwierały w lewo zamiast w prawo.

1. W celu przełożenia zawiasu drzwi na drugą stronę postępować w zilustrowany sposób.
2. Przełożyć uchwyt drzwi na drugą stronę.

6.6 Podłączanie chłodziarki do wina

Podczas podłączania chłodziarki do wina należy uwzględnić poniższe zalecenia:

- Po przetransportowaniu chłodziarki do wina należy pozostawić ją przez około 2 godziny w pozycji stojącej, zanim będzie można ją przyłączyć do zasilania elektrycznego. W przeciwnym razie może dojść do zakłóceń układu chłodzenia.
 - Podłączyć chłodziarkę do wina do obwodu wyposażonego w bezpiecznik o wartości 15 A.
 - Zlecić kontrolę gniazdka i obwodu elektrycznego przez wykwalifikowanego elektryka w celu upewnienia się, że gniazdko jest prawidłowo uziemione. Nie stosować przedłużaczy ani rozgałęziaczy.
 - Kabel zasilający musi być bezpiecznie zamocowany z tyłu chłodziarki do wina i nie może leżeć ani zwisać niezabezpieczony.
 - Podczas popychania chłodziarki do wina do jej ostatecznego położenia uważać, aby nie przytrzasnąć kabla.
- Podłączyć wtyczkę kabla przyłączeniowego do sieci elektrycznej.
- ✓ Wyświetlacz włączy się.

7 Eksploatacja

7.1 Przed pierwszym użyciem

Przed pierwszym użyciem chłodziarki do wina należy ze względów higienicznych wyczyścić ją od wewnątrz i z zewnątrz wilgotną ściereczką (patrz również rozdz. „Czyszczenie i konserwacja” na stronie 230).

7.2 Przechowywanie butelek

Należy stosować się do następujących wskazówek:

- W urządzeniu należy przechowywać wyłącznie zamknięte i nierozpieczętowane butelki z winem.
 - Nie przeładowywać chłodziarki do wina.
 - Nie zakrywać półek folią aluminiową ani żadnymi innymi przedmiotami, ponieważ zakłóciłoby to obieg powietrza.
 - W przypadku przerwy w dostawie prądu lub po wyłączeniu chłodziarki do wina należy odczekać od 3 do 5 minut przed jej ponownym włączeniem.
- Butelki należy umieszczać w sposób pokazany na rys. **10**, strona 9.

7.3 Oszczędzanie energii

- Drzwi chłodziarki do wina otwierać tylko tak często i na tak długo, jak jest to konieczne.
- Unikać zbyt niskiej temperatury wewnętrznej.
- W celu zapewnienia optymalnego zużycia energii półki i szuflady ustawiać w położeniach, w których zostały one dostarczone.
- Regularnie sprawdzać osadzenie uszczelnienia drzwi.
- Regularnie usuwać ze skraplacza kurz i inne zanieczyszczenia.

7.4 Włączanie i wyłączanie

- ▶ W celu włączenia lub wyłączenia nacisnąć przycisk  i przytrzymać go przez co najmniej 5 sekund.

7.5 Ustawianie temperatury

Aby zapobiec psuciu się żywności:

- Zapewnić jak najbardziej stabilną temperaturę. Drzwi chłodziarki do wina otwierać tylko tak często i na tak długo, jak jest to konieczne. Butelki z winem przechowywać w sposób nieutrudniający obiegu powietrza.
- Dostosować temperaturę do ilości i typu butelek z winem.



Wybór jednostki (°C lub °F)

Można przełączać pomiędzy wyświetlaniem temperatury w stopniach Celsjusza i Fahrenheita.

- ▶ Nacisnąć przycisk  i przytrzymać go przez 5 sekund (rys. **11**, strona 9).
- ✓ Jednostka zostanie zmieniona, a na wyświetlaczu pojawi się temperatura w wybranej jednostce.

Zwiększanie i zmniejszanie temperatury

Temperaturę można ustawić w zakresie od 5°C do 22°C w górnej strefie i od 5°C do 22°C w dolnej strefie.

- ▶ Nacisnąć odpowiedni przycisk,  lub , aby ustawić temperaturę (rys. **12**, strona 9).
- ✓ Podczas regulacji ustawienia wyświetlacz miga. Zawsze wyświetla on ustawioną uprzednio temperaturę – za wyjątkiem sytuacji, gdy w chłodziarce do wina wystąpi kod błędu.



WSKAZÓWKA

W przypadku zastosowania chłodziarki do wina po raz pierwszy lub po dłuższej przerwie w jej użytkowaniu temperatura w jej wnętrzu może różnić się od ustawionej wartości. Temperatura ustawiona dla dolnej strefy (czerwone wino) nigdy nie może być niższa niż dla górnej strefy (białe wino). W celu zapewnienia optymalnej wydajności zaleca się różnicę temperatury pomiędzy 2 strefami wynoszącą 4°C.

Monitorowanie temperatury

Sygnał ostrzegawczy pozwala zapobiec niezauważonym nadmiernym spadkom lub wzrostom temperatury, które mogą doprowadzić do pogorszenia jakości wina. Gdy chłodziarka do wina osiągnie ustawioną temperaturę, sygnał ostrzegawczy wyłącza się, a wyświetlacz temperatury przestaje migać.

W następujących sytuacjach rozbrzmiewa sygnał ostrzegawczy, a wyświetlacz temperatury miga:

- Jeśli temperatura wewnętrzna różni się o ponad 5°C od ustawionej wartości.

Wcześniejsze wyłączenie dźwięku ostrzegawczego:

- Nacisnąć i przytrzymać przycisk  przez ponad 5 sekund, aby wyłączyć chłodziarkę do wina.
- Ponownie uruchomić chłodziarkę do wina, komunikat alarmowy zniknie. Ponownie pojawi się on po 24 godzinach, jeżeli usterka nie zostanie usunięta.
- Po pojawieniu się alarmu wyświetlacz temperatury miga aż do momentu dezaktywacji alarmu. Następnie wskazanie świeci nieruchomo i informuje, że system alarmowy jest ponownie aktywny.

Temperatury przechowywania i podawania wina

Zalecana temperatura przechowywania białego i czerwonego wina wynosi od 10°C do 14°C.

Temperatura podawania zależy od pochodzenia wina i szczepu winogron.

Region	Temperatura podawania	
	Białe wino	Czerwone wino
Bordeaux	12°C	18°C
Burgundia	10°C	16°C
Loara	10°C	15°C



Region	Temperatura podawania	
	Białe wino	Czerwone wino
Langwedocja	12°C	18°C
Alsace Grand Cru	12°C	16°C
Piemont, Toskania	10°C	18°C
Rioja	12°C	18°C
Dolina Napa	12°C	16°C
Australia	10°C	16°C
Chile	10°C	18°C
Wino likierowe	8°C	–
Szampan	6°C	–

7.6 Włączanie i wyłączanie wewnętrznego oświetlenia LED

- ▶ W celu włączenia lub wyłączenia na krótko nacisnąć przycisk  (rys. 13, strona 9).

7.7 Korzystanie z trybu demonstracyjnego

W trybie demonstracyjnym sprężarka i wentylatory pozostają wyłączone.

- ▶ Aby aktywować tryb demonstracyjny, nacisnąć przycisk  oraz prawy przycisk  i przytrzymać je przez co najmniej 5 sekund (rys. 14, strona 10).
- ✓ Wentylatory, sprężarka i element grzewczy nie działają.
- ✓ Kontrolki wskazań w stopniach Celsjusza i w stopniach Fahrenheita świecą się jednocześnie.

7.8 Zmiana położenia półek

Półki można wysunąć o jedną trzecią, aby łatwo sięgnąć po butelki z winem.

Półki posiadają ogranicznik, który zapobiega ich nadmiernemu wysunięciu.

- ▶ Aby wyjąć półkę z prowadnicy, należy postępować w zilustrowany sposób (rys. 15, strona 10).

7.9 Odszranianie

Chłodziarka do wina posiada funkcję automatycznego odszraniania.

7.10 Wyłączanie i przechowywanie chłodziarki do wina

Jeśli chłodziarka do wina nie będzie używana przez dłuższy czas, należy postępować w następujący sposób:

1. Przytrzymać przycisk  do momentu wyłączenia się chłodziarki do wina.
 2. Odłączyć przewód zasilający.
 3. Wyczyścić chłodziarkę do wina (patrz rozdz. „Czyszczenie i konserwacja” na stronie 230).
- ✓ Drzwi pozostają otwarte, co zapobiega wytwarzaniu się zapachów.

8 Usuwanie usterek

Jeśli problemu nie można rozwiązać samodzielnie, prosimy skontaktować się z centrum serwisowym.

Usterka	Możliwa przyczyna	Czynność zaradcza
Chłodziarka do wina nie działa.	Chłodziarka do wina nie jest podłączona do zasilania.	Podłączyć chłodziarkę do wina.
	Chłodziarka do wina jest wyłączona.	Włączyć chłodziarkę do wina.
	Zadziałał wyłącznik instalacyjny lub bezpiecznik.	Włączyć wyłącznik ochronny, włączyć lub wymienić bezpiecznik.

Usterka	Możliwa przyczyna	Czynność zaradcza
Chłodziarka do wina nie chłodzi w wystarczającym stopniu.	Ustawiono nieprawidłową temperaturę.	Skontrolować ustawienie temperatury.
	Temperatura otoczenia może wymagać wyższego ustawienia temperatury.	Ustawić wyższą temperaturę.
	Drzwi były często otwierane.	Drzwi otwierać tylko w razie konieczności.
	Drzwi nie zostały prawidłowo zamknięte.	Zamknąć prawidłowo drzwi.
	Uszczelka drzwi nie zamyka się hermetycznie.	Sprawdzić, wyczyścić lub wymienić uszczelkę drzwi.
Chłodziarka do wina samoczynnie włącza i wyłącza się.	Temperatura w pomieszczeniu jest wyższa od przeciętnej.	Umieścić chłodziarkę do wina w chłodniejszym miejscu.
	We wnętrzu umieszczono niedawno nowe butelki.	Pozostawić pracującą chłodziarkę do wina do osiągnięcia ustawionej temperatury.
	Drzwi były często otwierane.	Drzwi otwierać tylko w razie konieczności.
	Drzwi nie zostały prawidłowo zamknięte.	Zamknąć prawidłowo drzwi.
	Uszczelka drzwi nie zamyka się hermetycznie.	Sprawdzić, wyczyścić lub wymienić uszczelkę drzwi.
Wewnętrzne oświetlenie LED nie działa.	Chłodziarka do wina nie jest podłączona do zasilania.	Podłączyć chłodziarkę do wina.
	Zadziałał wyłącznik instalacyjny lub bezpiecznik.	Włączyć wyłącznik ochronny, włączyć lub wymienić bezpiecznik.
	Wewnętrzne oświetlenie LED zostało wyłączone na panelu sterowania.	Włączyć wewnętrzne oświetlenie LED.

Usterka	Możliwa przyczyna	Czynność zaradcza
Chłodziarka do wina drga.	Chłodziarka do wina nie jest prawidłowo wypoziomowana.	Wypoziomować chłodziarkę do wina za pomocą regulowanych nóżek.
Chłodziarka do wina wydaje głośne dźwięki.	Odgłosy są prawdopodobnie spowodowane przez czynnik chłodniczy, co jest normalnym zjawiskiem. Pod koniec każdego cyklu słychać odgłosy przepływu czynnika chłodniczego. W przypadku wahań temperatury kurczenie i rozszerzanie się ścian wewnętrznych może powodować odgłosy stuków i trzasków.	
	Chłodziarka do wina nie jest prawidłowo wypoziomowana.	Wypoziomować chłodziarkę do wina za pomocą regulowanych nóżek.
Drzwi nie zamykają się poprawnie.	Chłodziarka do wina nie jest prawidłowo wypoziomowana.	Wypoziomować chłodziarkę do wina za pomocą regulowanych nóżek.
	Nieprawidłowo przełożono zawias drzwi.	Sprawdzić zawias drzwi i zamontować go ponownie w prawidłowy sposób.
	Uszczelka drzwi jest brudna.	Wyczyścić uszczelkę drzwi.
	Półki nie są prawidłowo umieszczone.	Sprawdzić półki i prawidłowo je umieścić.
Na wyświetlaczu LED pojawia się <i>EL</i> lub <i>EH</i> .	Czujnik temperatury powietrza wewnątrz chłodziarki do wina wskazuje błąd.	Naprawy może dokonać wyłącznie centrum serwisowe.

9 Czyszczenie i konserwacja



OSTRZEŻENIE! Ryzyko zamknięcia się dziecka w urządzeniu

Przed użyciem chłodziarki do wina:

- Zdemontować drzwi.
- Pozostawić półki w urządzeniu, aby dzieci nie mogły wejść do środka.



OSTRZEŻENIE! Ryzyko porażenia prądem

Przed każdym czyszczeniem należy odłączyć chłodziarkę do wina od sieci.



UWAGA! Ryzyko uszkodzenia

- Do czyszczenia nie należy używać agresywnych środków czyszczących ani twardych przedmiotów, gdyż mogą one uszkodzić chłodziarkę do wina.
- Do usuwania warstw lodu i do oddzielania mocno zamrożonych artykułów od powierzchni zamrażarki nie wolno używać twardych lub ostrych narzędzi.
- Nie używać żadnych mechanicznych lub innych narzędzi w celu przyspieszenia procesu rozmrażania.

- Chłodziarkę do wina należy czyścić wilgotną ściereczką w regularnych odstępach czasu oraz gdy tylko pojawią się na niej zabrudzenia.
- Należy uważać, aby woda nie dostała się do uszczelek. Może to spowodować uszkodzenie elektroniki.
- Po wyczyszczeniu chłodziarkę do wina należy wytrzeć do sucha ściereczką.
- Regularnie kontrolować odpływ skroplin.

W razie konieczności wyczyścić odpływ skroplin. Jeśli jest on zapchany, skropliny będą się zbierać na dnie chłodziarki do wina.

10 Gwarancja

Obowiązuje ustawowy okres gwarancji. W przypadku stwierdzenia uszkodzenia produktu należy skontaktować się z jego sprzedawcą lub z oddziałem producenta w danym kraju (patrz dometic.com/dealer).

W celu naprawy lub realizacji gwarancji konieczne jest przesłanie wraz z produktem następujących dokumentów:

- Kopii rachunku z datą zakupu
- Informacji o przyczynie reklamacji lub opisu wady

Uwaga: Samodzielne lub nieprofesjonalne wykonywanie napraw może powodować zagrożenia oraz doprowadzić do utraty gwarancji.

11 Utylizacja

Recykling produktów z niewymiennymi bateriami, akumulatorami lub źródłami światła



- ▶ Jeśli produkt zawiera niewymienne baterie, akumulatory lub źródła światła, nie trzeba ich usuwać przed utylizacją.
- ▶ Jeśli produkt nie będzie już dalej wykorzystywany, należy dowiedzieć się w najbliższym zakładzie recyklingu lub od specjalistycznego przedstawiciela producenta, w jaki sposób można zutylizować produkt zgodnie z obowiązującymi przepisami.
- ▶ Produkt można zutylizować nieodpłatnie.

Recykling materiałów opakowaniowych



- ▶ Opakowanie należy wyrzucić do odpowiedniego pojemnika na odpady do recyklingu.

12 Dane techniczne

Aktualną deklarację zgodności UE dla urządzenia można znaleźć na stronie produktu pod adresem: dometic.com lub uzyskać ją bezpośrednio u producenta (patrz dometic.com/dealer).

Dalsze informacje na temat produktu można uzyskać za pośrednictwem przedstawionego na rysunku, umieszczonego na etykiecie energetycznej kodu QR lub na stronie eprel.ec.europa.eu.

	C154F	D154F
Napięcie wejściowe:	220 – 240 V~ 50 Hz	
Pojemność całkowita:	418 l	
Znamionowa moc wejściowa:	150 W	
Zużycie energii:	178 kWh/rocznie	
Klasa klimatyczna:	ST, SN, N	
Zakres temperatury przechowywania:	5°C do 22°C	
– górna strefa:	5°C do 22°C	
– dolna strefa:		

	C154F	D154F
Temperatura otoczenia podczas eksploatacji:	+10°C do +38°C	
Emisja hałasu:	41 dB(A)	
Środek napędowy:	cyklopentan	
Czynnik chłodniczy:	R600a	
Wymiary:	rys. 1 , strona 3	
Masa:	103 kg	
Kontrola/certyfikaty:		

Dôkladne si prečítajte tento návod a dodržiavajte všetky pokyny, usmernenia a varovania uvedené v tomto návode k výrobku, aby sa zaručilo, že výrobok sa vždy bude správne inštalovať, používať a udržiavať. Tento návod MUSÍ zostať priložený k výrobku.

Používaním tohto výrobku týmto potvrdzujete, že ste si dôkladne prečítali všetky pokyny, usmernenia a varovania a že rozumiete a súhlasíte s dodržiavaním všetkých uvedených podmienok. Súhlasíte, že tento výrobok budete používať len v súlade so zamýšľaným použitím a v súlade s pokynmi, usmerneniami a varovania uvedenými v tomto návode k výrobku, ako aj v súlade so všetkými platnými zákonmi a nariadeniami. V prípade, že si neprečítate a nebudete sa riadiť pokynmi a varovaniami uvedenými v tomto návode, môže mať za následok vaše poranenie alebo poranenie iných osôb, poškodenie vášho výrobku alebo poškodenie majetku v jeho blízkosti. Tento návod k výrobku vrátane pokynov, usmernení a varovaní, a súvisiaca dokumentácia môže podliehať zmenám a aktualizáciám. Najaktuálnejšie informácie o výrobku nájdete na adrese documents.dometic.com.

Obsah

1	Vysvetlenie symbolov	234
2	Bezpečnostné pokyny	235
3	Rozsah dodávky	238
4	Používanie v súlade s určením	238
5	Technický opis	239
6	Montáž	240
7	Obsluha	242
8	Odstraňovanie porúch	245
9	Čistenie a údržba	247
10	Záruka	248
11	Likvidácia	249
12	Technické údaje	249

1 Vysvetlenie symbolov



VÝSTRAHA!

Bezpečnostný pokyn: Označuje nebezpečnú situáciu, ktorej následkom môže byť smrť alebo vážne zranenie, ak sa jej nezabráni.



UPOZORNENIE!

Bezpečnostný pokyn: Označuje nebezpečnú situáciu, ktorej následkom môže byť malé alebo stredne ťažké zranenie, ak sa jej nezabráni.

**POZOR!**

Označuje situáciu, ktorej následkom môže byť poškodenie majetku, ak sa jej nezabráni.

**POZNÁMKA**

Doplňujúce informácie týkajúce sa obsluhy produktu.

2 Bezpečnostné pokyny

2.1 Základy bezpečnosti



VÝSTRAHA! Nedodržanie týchto varovaní môže mať za následok smrť alebo vážne poranenie.

Nebezpečenstvo úrazu elektrickým prúdom

- Ak vínna chladnička vykazuje viditeľné poškodenia, nesmiete ju uviesť do prevádzky.
- Ak je pripájací kábel vínnej chladničky poškodený, musí jeho výmenu vykonať výrobca alebo jeho servisný technik alebo podobne spôsobilá osoba, aby sa zabránilo bezpečnostným rizikám.
- Opravy vínnej chladničky smú vykonávať len kvalifikovaní odborníci. Neodborné opravy predstavujú riziko vážnych nebezpečenstiev.
- Pri umiestňovaní vínnej chladničky sa ubezpečte, že napájací kábel nie je zachytený alebo poškodený.
- Neumiestňujte žiadne viacnásobné prenosné zásuvky alebo prenosné napájacie adaptéry na zadnú stranu vínnej chladničky.
- Zariadenie pripájajte do zásuviek, ktoré zaručia správne pripojenie, najmä vtedy, keď je zariadenie potrebné uzemniť.

Nebezpečenstvo požiaru

- Chladiaci prostriedok v chladiacom okruhu je vysoko horľavý. V prípade poškodenia chladiaceho okruhu:
 - Vypnite vínnu chladničku.
 - Nepoužívajte otvorený oheň a zabráňte vzniku iskier.
 - Dobre vyvetrajte priestor.

Nebezpečenstvo ohrozenia zdravia

- Toto zariadenie smú používať deti od 8 rokov a osoby so zníženými psychickými, zmyslovými alebo mentálnymi schopnosťami a vedomosťami, keď sú pod dozorom alebo keď boli poučené o bezpečnom používaní zariadenia a chápu, aké riziká z toho vyplývajú.
- Deti sa nesmú hrať so zariadením.
- Čistenie a bežnú údržbu nesmú vykonávať deti bez dozoru.
- Deti vo veku od 3 do 8 rokov smú nakladať a vykladať vínnu chladničku.
- Vínná chladnička musí byť upevnená podľa opisu v návode, aby sa zabránilo ohrozeniu následkom jej nestability/uvolnenia.
- Udržujte vetracie otvory, v skrinke vínnej chladničky alebo konštrukcii na zabudovanie, neblokové a nezakryté.
- Nepoužívajte mechanické prostriedky alebo iné prostriedky na urýchlenie procesu odmrazovania, než tie, ktoré odporúča výrobca.
- Nepoškodte chladiaci okruh.
- Chladiaci okruh v žiadnom prípade neotvárajte.
- Nepoužívajte vo vínnej chladničke žiadne elektrické zariadenia, okrem prípadu, keď výrobca odporúča používanie týchto zariadení takýmto spôsobom.

Nebezpečenstvo výbuchu

- Vo vínnej chladničke neuskladňujte látky, pri ktorých hrozí nebezpečenstvo výbuchu, napr. sprejové nádoby s horľavým hnacím plynom.



UPOZORNENIE! Nedodržanie týchto upozornení môže mať za následok drobné alebo stredne ťažké poranenie.

Nebezpečenstvo pomliaždenia

- Nesiahajte do závesu.

Nebezpečenstvo ohrozenia zdravia

- V zariadení sa smú skladovať len zatvorené a zapečatené fľaše.

**POZOR! Nebezpečenstvo poškodenia**

- Skontrolujte, či sa údaje o napätí na typovom štítku zhodujú so zdrojom napätia.
- Konektor nikdy nevyťahujte zo zásuvky za kábel.
- Vínná chladnička nie je vhodná na skladovanie žieravých látok alebo látok s obsahom rozpúšťadiel.

- Odtokový otvor vždy udržiavajte čistý.
- Vínnu chladničku nikdy neprepravujte vo vodorovnej polohe, aby z kompresora nevytiekol olej.
- Vínnu chladničku umiestnite na suchom mieste, ktoré je chránené pred striekajúcou vodou.

2.2 Bezpečnosť pri prevádzke vínnej chladničky



NEBZPEČENSTVO! Nedodržanie týchto varovaní bude mať za následok smrť alebo vážne poranenie.

Nebezpečenstvo úrazu elektrickým prúdom

- Nikdy sa nedotýkajte holými rukami obnažených vodičov.



UPOZORNENIE! Nedodržanie týchto upozornení môže mať za následok drobné alebo stredne ťažké poranenie.

Nebezpečenstvo úrazu elektrickým prúdom

- Pred uvedením vínnej chladničky do prevádzky dbajte na to, aby boli prívod a zástrčka suché.

Nebezpečenstvo ohrozenia zdravia

- Otvorenie dverí na dlhšiu dobu môže spôsobiť výrazné zvýšenie teploty v priehradkách vínnej chladničky.
- Pravidelne čistíte povrchy, ktoré môžu prísť do kontaktu s vínovými fľašami a prístupnými systémami na odvádzanie kondenzátu.
- Ak zariadenie ponecháte prázdne na dlhý čas:
 - Vypnite vínnu chladničku.
 - Odmrazte vínnu chladničku.
 - Vínnu chladničku vyčistíte a usušte.
 - Nechajte dvierka otvorené, aby ste zabránili tvorbe plesní vnútri vínnej chladničky.



POZOR! Nebezpečenstvo poškodenia

- Neumiestňujte vínnu chladničku do blízkosti otvoreného plameňa ani iných zdrojov tepla (vyhrievanie, silné slnečné žiarenie, plynové rúry atď.).
- **Nebezpečenstvo prehriatia!**
Dbajte na to, aby sa teplo, ktoré vzniká pri prevádzke, mohlo dostatočne odvádzať. Zabezpečte, aby zariadenie bolo v dostatočnej vzdialenosti od stien alebo predmetov, takže bude zaručená cirkulácia vzduchu.

- Nikdy neponárajte vínnu chladničku do vody.
- Chráňte vínnu chladničku a káble pred vysokými teplotami a vlhkom.
- Dbajte na to, aby sa vínnové fľaše nedotýkali stien chladiaceho priestoru.

3 Rozsah dodávky

- Vínnu chladnička
- Krátky návod na montáž a obsluhu

4 Používanie v súlade s určením

Spotrebič na uchovávanie vína (označuje sa tiež ako vínnu chladnička) je určený na prevádzku v uzavretých budovách, ako napríklad:

- kuchynky pre personál v obchodoch, kanceláriách a iných pracovných priestoroch
- v poľnohospodárstve
- v hoteloch, motelloch a iných ubytovacích zariadeniach
- v zariadeniach typu Bed and Breakfast
- v kateringových firmách alebo podobných veľkoobchodných prevádzkach

Vínnu chladnička je určená na použitie buď ako spotrebič na zabudovanie alebo ako voľne stojaci spotrebič. Pozrite si návod na montáž.

Vínnu chladnička je určená výlučne na skladovanie nápojov a reguláciu teploty vína. V zariadení sa smú skladovať len zatvorené a zapečatené fľaše.

Vínnu chladnička nie je vhodná na skladovanie liekov alebo mrazenie potravín.

Táto vínnu chladnička je vhodná iba na použitie na určený účel a použitie v súlade s týmto návodom.

Tento návod obsahuje informácie, ktoré sú nevyhnutné pre správnu inštaláciu a/alebo obsluhu vínnej chladničky. Chybná inštalácia a/alebo nesprávna obsluha či údržba bude mať za následok neuspokojivý výkon a možnú poruchu.

Výrobca nenesie žiadnu zodpovednosť za akékoľvek poranenia či škody na výrobku spôsobené:

- nesprávnou montážou alebo pripojením vrátane nadmerného napätia
- nesprávnou údržbou alebo použitím iných ako originálnych náhradných dielov poskytnutých výrobcom

- zmenami výrobku bez výslovného povolenia výrobcu
- použitím na iné účely než na účely opísané v návode

Firma Dometic si vyhradzuje právo na zmenu vzhľadu a technických parametrov výrobku.

5 Technický opis

Súčasťou výbavy všetkých modelov vínnej chladničky sú:







- Dve teplotné zóny,
 - horná zóna: 5 °C až 22 °C
 - dolná zóna: 5 °C až 22 °C
- Funkcia automatického rozmrazovania
- Dotykové tlačidlá
- Zobrazenie teploty v stupňoch °C/°F
- Vnútorne LED osvetlenie
- Funkcia pamäte teploty: Nastavená teplota sa uloží do pamäti, keď sa vínná chladnička vypne.
- Sledovanie teploty: Ak sa vnútorná teplota niektorej zóny výrazne odkloní od nastavenej teploty, zaznie výstražný signál a začne blikať ukazovateľ teploty.

Prehľad zariadenia

**Poz.
na obr. 2, Označenie
strane 4**

1	Ovládací panel
2	Polica
3	Zámok (len C154F)
4	Nastaviteľné nožičky

Ovládacie prvky

Poz. na obr. 3, strane 4	Symbol	Opis
1		Tlačidlo Zap/Vyp
2		Zvýši nastavenú teplotu o 1 °C alebo 1 °F pre hornú zónu
3		Zníži nastavenú teplotu o 1 °C alebo 1 °F pre hornú zónu
4		Zobrazenie teploty (horná zóna)
5		Zobrazenie teploty (dolná zóna)
6		Zvýši nastavenú teplotu o 1 °C alebo 1 °F pre dolnú zónu
7		Zníži nastavenú teplotu o 1 °C alebo 1 °F pre dolnú zónu
8		Zapína alebo vypína vnútorné LED osvetlenie

6 Montáž

6.1 Výber miesta montáže

Pri výbere miesta montáže dodržiavajte nasledujúce pokyny:

- Teplota okolia by mala byť v súlade s klimatickou triedou. V opačnom prípade je možné, že vnútornú teplotu, ktorú ste nastavili, nebude možné dosiahnuť ani udržiavať. Môže k tomu dôjsť aj v prípade, ak dochádza k extrémnym výkyvom teploty okolia.

Určená teplota okolia na používanie a klimatická trieda sú uvedené v technických údajoch (pozri kap. „Technické údaje“ na strane 249) a na typovom štítku, ktorý sa nachádza na ľavej vnútornej strane vínnej chladničky.

- Podklad musí byť rovný a dostatočne stabilný, aby uniesol vínnu chladničku s plnou nosnosťou.
- Vínná chladnička musí byť umiestnená tak, aby bola dostupná zástrčka.
- Rešpektujte pokyny pre elektrické pripojenie, pozri kap. „Pripojenie vínnej chladničky“ na strane 241.

- Pred postavením zariadenia odstráňte všetky vnútorné aj vonkajšie obalové materiály.

6.2 Umiestnenie vínnej chladničky

Vínna chladnička môže byť umiestnená ako voľne stojaca alebo zabudovaná (obr. **4**, strane 5).

Pri umiestňovaní vínnej chladničky dodržiavajte nasledujúce pokyny:

- Dodržte montážne rozmery (obr. **5**, strane 5).
- Uistite sa, že sa dvere budú na zvolenom mieste riadne otvárať a zatvárať.
- Odpadové teplo, ktoré vygeneruje vínna chladnička, musí unikať cez ventilačné otvory na zadnej časti na oboch stranách.

6.3 Montáž rukoväti dverí

- Namontujte rukoväť podľa obrázku (obr. **6**, strane 6).

6.4 Nastavenie nožičiek

- Nastavte nožičky tak, aby vínna chladnička stála vodorovne (obr. **7**, strane 6).

6.5 Zmena dorazu dverí

obr. 8, strane 7 – obr. 9, strane 8

Doraz dverí môžete zmeniť tak, aby sa dvere otvárali namiesto doprava smerom doľava.

1. Pri výmene dorazu dverí postupujte podľa obrázkov.
2. Umiestnite rukoväť dverí na druhú stranu.

6.6 Pripojenie vínnej chladničky

Pri pripájaní vínnej chladničky dodržiavajte nasledovné pokyny:

- Po preprave nechajte vínnu chladničku stáť vo zvislej polohe aspoň 2 hodiny, predtým ako ju pripojíte k zdroju napájania. Inak môže dôjsť k poruchám v chladiacom systéme.
- Vínnu chladničku pripojte k obvodu, ktorý je chránený poistkou s hodnotou 15 A.

- Nechajte kvalifikované elektrikára, aby skontroloval zásuvku a elektrický obvod a ubezpečil sa, že zásuvka je správne uzemnená. Nepoužívajte predlžovací kábel ani viacnásobnú zásuvku.
 - Napájací kábel musí byť bezpečne uložený za vínnou chladničkou a nesmie ležať alebo visieť nechránený.
 - Ubezpečte sa, že pri posúvaní vínnej chladničky na miesto sa prívodný kábel nezasekne.
- Pripojte zástrčku pripájacieho kábla k sieti striedavého prúdu.
- ✓ Displej sa zapne.

7 Obsluha

7.1 Pred prvým použitím

Pred prvým použitím z hygienických dôvodov vyčistíte vínnu chladničku zvnútra a zvonku s vlhkou handričkou (pozrite tiež kap. „Čistenie a údržba“ na strane 247).

7.2 Skladovanie fliaš

Rešpektujte nasledovné upozornenia:

- Skladujte výlučne víno v uzavretých a ešte zapečatených fľašiach na víno.
 - Vínnu chladničku neprepĺňajte.
 - Nezakrývajte police s hliníkovou fóliou alebo iným predmetmi, pretože tieto bránia cirkulácii vzduchu.
 - Po výpadku prúdu alebo ak bola vínná chladnička vypnutá, počkajte 3 až 5 minút, predtým ako ju znovu zapnete.
- Fľaše umiestnite tak, ako je zobrazené na obr. **10**, strane 9.

7.3 Úspora energie

- Vínnu chladničku otvárajte iba tak často a na takú dobu, ako je nevyhnutné.
- Nenastavujte zbytočne nízku teplotu.
- Pre optimálnu spotrebu energie umiestnite police a zásuvky podľa ich umiestnenia pri dodaní.
- Pravidelne kontrolujte, či tesnenie dverí stále pevne drží.
- Kondenzátor v pravidelných intervaloch očistíte od prachu a nečistôt.

7.4 Zapnutie a vypnutie

- ▶ Na zapnutie a vypnutie stlačte tlačidlo zap./vyp.  na minimálne 5 sekúnd.

7.5 Nastavenie teploty

Aby ste predišli plytvaniu potravinami, vezmite na vedomie nasledujúce:

- Zabráňte kolísaniu teploty v čo najväčšej možnej miere. Vínnu chladničku otvárajte iba tak často a na takú dobu, ako je nevyhnutné. Skladujte vínové fľaše tak, aby vzduch stále mohol dobre cirkulovať.
- Prispôsobte teplotu množstvu a typu vínových fliaš.



Nastavenie jednotky teploty (°C alebo °F)

Môžete si zvoliť zobrazenie teploty v stupňoch Celzia alebo Fahrenheita.

- ▶ Stlačte tlačidlo  na minimálne 5 sekúnd (obr. **11**, strane 9).
- ✓ Jednotka bude prevedená a na displeji sa zobrazí teplota vo zvolenej jednotke.

Zvýšenie a zníženie teploty

Teplotu môžete nastaviť od 5 °C do 22 °C pre hornú zónu a od 5 °C do 22 °C pre dolnú zónu.

- ▶ Stlačením príslušného tlačidla  alebo  nastavíte teplotu (obr. **12**, strane 9).
- ✓ Počas nastavovania displej bliká. Vždy bude zobrazovať už nastavenú teplotu, pokiaľ vínná chladnička nemá poruchu s kódom chyby.



POZNÁMKA

Pri prvom použití vínnej chladničky alebo ak sa vínná chladnička nepoužívala dlhšiu dobu, vnútorná teplota sa môže líšiť od vami nastavenej teploty. Nastavená teplota pre dolnú zónu (červené víno) musí byť rovnaká alebo vyššia ako teplota hornej zóny (biele víno). Pre optimálny výkon sa odporúča rozdiel 4 °C medzi 2 zónami.

Monitorovanie teploty

Výstražný signál zabráni tomu, aby sa teplota nemohla nepozorovane príliš výrazne znížiť alebo zvýšiť, čo by mohlo zhoršiť kvalitu vína. Ak vínná chladnička dosiahne nastavenú teplotu, výstražný signál sa vypne a ukazovateľ teploty prestane blikáť.

Zaznie výstražný signál a ukazovateľ teploty bliká v nasledujúcich prípadoch:

- Vnútorná teplota sa líši o viac ako 5 °C od nastavenej teploty.

Výstražný signál môžete predčasne vypnúť nasledovne:

- ▶ Pre vypnutie vínnej chladničky stlačte na 5 sekúnd tlačidlo .
- ▶ Reštartujte vínnu chladničku, alarm sa stratí. Ak sa porucha nevymaže, znovu sa objaví po 24 hodinách.
- ▶ Keď sa spustí alarm, zobrazenie teploty bliká, kým sa alarm nevymaže. Potom svieti ukazovateľ konštantne a ukazuje, že výstražný systém je opäť aktívny.

Teploty skladovania a podávania vína

Odporúčaná teplota skladovania pre biele aj červené víno je od 10 °C do 14 °C.

Teplota podávania závisí od pôvodu a odrody.

Región	Teplota podávania	
	Biele víno	Červené víno
Bordeaux	12 °C	18 °C
Bourgogne	10 °C	16 °C
Loire	10 °C	15 °C
Languedoc	12 °C	18 °C
Alsace grands crus	12 °C	16 °C
Piemont, Toskánsko	10 °C	18 °C
Rioja	12 °C	18 °C
Napa Valley	12 °C	16 °C
Austrália	10 °C	16 °C
Čile	10 °C	18 °C
Likérové víno	8 °C	–
Šampanské	6 °C	–

7.6 Zapnutie a vypnutie vnútorného LED svetla

- ▶ Na zapnutie alebo vypnutie krátko stlačte tlačidlo  (obr. **13**, strane 9).

7.7 Používanie demo režimu

Pri zapnutom demo režime sú kompresor a ventilátory vypnuté.

- ▶ Pre aktiváciu demo režimu stlačte tlačidlo ① a pravé tlačidlo △ aspoň na 5 sekúnd (obr. 14, strane 10).
- ✓ Ventilátory, kompresor a ohrievač nepracujú.
- ✓ Kontrolka stupňov Celzia a kontrolka stupňov Fahrenheita sa rozsvietia súčasne.

7.8 Posúvanie poličiek

Poličky môžete vysunúť do tretiny, aby ste mohli jednoducho dosiahnuť na fľaše vína.

Poličky majú doraz na predchádzanie nadmerného vytiahnutia.

- ▶ Pri odstraňovaní poličiek z vodiacej koľajničky postupujte podľa obrázku (obr. 15, strane 10).

7.9 Odmrazovanie

Vínna chladnička je vybavená funkciou automatického odmrázania.

7.10 Vypnutie a uskladnenie vínnej chladničky

Ak vínnu chladničku nebudete používať dlhší čas, postupujte nasledovne:

1. Stlačte tlačidlo ①, kým sa vínnu chladnička nevypne.
 2. Odpojte elektrický kábel.
 3. Vyčistite vínnu chladničku (pozri kap. „Čistenie a údržba“ na strane 247).
- ✓ Dvere zostanú otvorené a zabránia tak, aby sa vytváral zápach.

8 Odstraňovanie porúch

Ak nedokážete vyriešiť problém sami, obráťte sa na servisného technika.

Porucha	Možná príčina	Náprava
Vínna chladnička nefunguje.	Vínna chladnička nie je pripojená k zdroju napájania.	Pripojte vínnu chladničku.
	Vínna chladnička je vypnutá.	Zapnite vínnu chladničku.
	Prúdový chránič alebo poistka zareagovali.	Zapnite ochranný spínač, zapnite alebo vymeňte poistku.

Porucha	Možná príčina	Náprava
Vínna chladnička nie je dostatočne vychladená.	Teplota nie je správne nastavená.	Skontrolujte nastavenú teplotu.
	Teplota okolia si môže vyžadovať nastavenie vyššej teploty.	Nastavte vyššiu teplotu.
	Dvere boli často otvárané.	Dvere neotvárajte častejšie, ako je to potrebné.
	Dvere neboli správne zatvorené.	Dvere správne zatvorte.
	Dvere hermeticky netesnia.	Skontrolujte tesnenie dverí a vyčist'te ho alebo vymeňte.
Vínna chladnička sa sama zapína a vypína.	Teplota miestnosti je vyššia ako priemer.	Umiestnite vínnu chladničku na chladnejšie miesto.
	Do priehradky boli nedávno doplnené nové fľaše.	Nechajte vínnu chladničku nejakú dobu zapnutú, kým nebude dosiahnutá nastavená teplota.
	Dvere boli často otvárané.	Dvere neotvárajte častejšie, ako je to potrebné.
	Dvere neboli správne zatvorené.	Dvere správne zatvorte.
	Dvere hermeticky netesnia.	Skontrolujte tesnenie dverí a vyčist'te ho alebo vymeňte.
Vnútorne LED svetlo nefunguje.	Vínna chladnička nie je pripojená k zdroju napájania.	Pripojte vínnu chladničku.
	Prúdový chránič alebo poistka zareagovali.	Zapnite ochranný spínač, zapnite alebo vymeňte poistku.
	Vnútorne LED svetlo bolo vypnuté na kontrolnom paneli.	Zapnite vnútorné LED svetlo.

Porucha	Možná príčina	Náprava
Vínna chladnička vibruje.	Vínna chladnička nie je umiestnená vodorovne.	Vyrovajte vínnu chladničku pomocou nastaviteľných nožičiek.
Vínna chladnička je zdanlivo hlučná.	Hluk je pravdepodobne zapríčinený chladivom, čo je normálny jav. Na konci každého cyklu budete počuť zvuky, ktoré spôsobuje prúdenie chladiva. Ak dôjde ku kolísaniu teploty, sťahovanie a rozpínanie vnútorných stien môže spôsobiť praskanie a pukanie.	
	Vínna chladnička nie je umiestnená vodorovne.	Vyrovajte vínnu chladničku pomocou nastaviteľných nožičiek.
Dvere sa nezavárajú správne.	Vínna chladnička nie je umiestnená vodorovne.	Vyrovajte vínnu chladničku pomocou nastaviteľných nožičiek.
	Doraz dverí nebol vymenený správne.	Skontrolujte doraz dverí a znovu zmontujte správnym spôsobom.
	Tesnenie dverí je znečistené.	Očistte tesnenie dverí.
	Police nie sú správne vložené.	Skontrolujte police a znovu ich správne vložte.
Na LED displeji sa zobrazí <i>EL</i> alebo <i>EH</i> .	Teplotný snímač teploty vzduchu vo vnútri vínnej chladničky zobrazuje chybu.	Opravu môže vykonať iba servisný technik.

9 Čistenie a údržba



VÝSTRAHA! Riziko uväznenia dieťaťa

Pred likvidáciou vínnej chladničky:

- Demontujte dvere.
- Nechajte police v zariadení, aby deti nemohli vliezť dovnútra.

**VÝSTRAHA! Nebezpečenstvo úrazu elektrickým prúdom**

Pred každým čistením a ošetrovaním odpojte vínnu chladničku od siete.

**POZOR! Nebezpečenstvo poškodenia**

- Na čistenie nepoužívajte ostré čistiace prostriedky alebo tvrdé predmety, pretože by mohli poškodiť vínnu chladničku.
- Na odstránenie vrstvy námrazy alebo uvoľnenie primrznutých predmetov nepoužívajte tvrdé alebo špicaté nástroje.
- Nepoužívajte žiadne mechanické ani iné pomôcky, aby ste urýchlili proces rozmrazovania.

- Vínnu chladničku čistíte pravidelne a ihneď po znečistení vlhkou handričkou.
- Dbajte na to, aby do tesnenia nekvapkala voda. Mohlo by to poškodiť elektroniku.
- Po vyčistení utrite vínnu chladničku handričkou dosucha.
- Pravidelne kontrolujte odtok kondenzovanej vody.
V prípade potreby vyčistíte odtok kondenzovanej vody. Pokiaľ je upchatý, kondenzovaná voda sa nahromadí na dne vínnej chladničky.

10 Záruka

Platí zákonom stanovená záručná lehota. Ak je výrobok poškodený, obráťte sa na svojho predajcu alebo pobočku výrobcu vo svojej krajine (pozri domestic.com/dealer).

Ak žiadate o vybavenie opravy alebo nárokov vyplývajúcich zo záruky, k zaslanému produktu musíte priložiť nasledujúce dokumenty:

- Kópiu faktúry s dátumom kúpy,
- Dôvod reklamácie alebo opis chyby.

Upozorňujeme Vás, že samooprava alebo neodborná oprava môže mať za následok ohrozenie bezpečnosti a zánik záruky.

11 Likvidácia

Recyklácia výrobkov s integrovanými batériami, nabíjateľnými batériami alebo svetelnými zdrojmi



➤ Ak výrobok obsahuje integrované batérie, nabíjateľné batérie alebo svetelné zdroje, nemusíte ich pred likvidáciou vyberať.

➤ Keď výrobok chcete definitívne vyradiť z prevádzky, informujte sa v najbližšom recyklačnom stredisku alebo u svojho špecializovaného predajcu o príslušných predpisoch týkajúcich sa likvidácie.



➤ Výrobok je možné bezplatne zlikvidovať.

Recyklácia obalového materiálu



➤ Obalový materiál dávajte podľa možnosti do príslušného recyklovateľného odpadu.

12 Technické údaje

Aktuálne EÚ vyhlásenie o zhode pre vaše zariadenie nájdete na stránke príslušného výrobku na internetovej stránke dometic.com alebo sa obráťte priamo na výrobcu (pozrite dometic.com/dealer).

Ďalšie informácie o výrobku získate prostredníctvom QR kódu na energetickom štítku na obrázkoch alebo na stránke eprel.ec.europa.eu.

	C154F	D154F
Vstupné napätie:	220 – 240 V~ 50 Hz	
Celkový objem:	418 l	
Menovitý príkon:	150 W	
Spotreba:	178 kWh/ročne	
Klimatická trieda:	ST, SN, N	
Teplotný rozsah pri uskladnení:	5 °C až 22 °C	
– horná zóna:	5 °C až 22 °C	
– dolná zóna:		
Použitie pri určenej teplote okolia:	+10 °C až +38 °C	
Emisie hluku:	41 dB(A)	

	C154F	D154F
Izolačný plyn:	Cyklopentán	
Chladiaci prostriedok:	R600a	
Rozmery:	obr. 1 , strane 3	
Hmotnosť:	103 kg	
Test/certifikáty:		

Pečlivě si prosím přečtěte a dodržujte všechny pokyny, směrnice a varování obsažené v tomto návodu k výrobku, abyste měli jistotu, že výrobek budete vždy správně instalovat, používat a udržovat. Tyto pokyny MUSÍ být uchovávány v blízkosti výrobku.

Používáním výrobku tímto potvrzujete, že jste si pečlivě přečetli všechny pokyny, směrnice a varování a že rozumíte podmínkám uvedeným v tomto dokumentu a souhlasíte s nimi. Souhlasíte s používáním tohoto výrobku pouze k určenému účelu a použití a v souladu s pokyny, směrnicemi a varováními uvedenými v tomto návodu k výrobku a v souladu se všemi příslušnými zákony a předpisy. Pokud si nepřečtete a nebudete dodržovat zde uvedené pokyny a varování, může to vést ke zranění vás i ostatních, poškození vašeho výrobku nebo poškození jiného majetku v okolí. Tento návod k výrobku, včetně pokynů, směrnic a varování a související dokumentace může být předmětem změn a aktualizací. Aktuální informace o výrobku naleznete na documents.dometic.com.

Obsah

1	Vysvětlení symbolů	251
2	Bezpečnostní pokyny	252
3	Obsah dodávky	254
4	Použití v souladu s účelem	255
5	Technický popis	256
6	Montáž	257
7	Obsluha	259
8	Odstraňování poruch a závad	262
9	Čištění a péče	264
10	Záruka	265
11	Likvidace	266
12	Technické údaje	266

1 Vysvětlení symbolů



VÝSTRAHA!

Bezpečnostní pokyn: Označuje nebezpečnou situaci, která, pokud se jí nezabrání, může mít za následek smrt nebo vážné zranění.



UPOZORNĚNÍ!

Bezpečnostní pokyn: Označuje nebezpečnou situaci, která, pokud se jí nezabrání, může mít za následek lehké nebo středně těžké zranění.



POZOR!

Označuje nebezpečnou situaci, která, pokud se jí nezabrání, může mít za následek majetkové škody.

**POZNÁMKA**

Doplňující informace týkající se obsluhy výrobku.

2 Bezpečnostní pokyny

2.1 Základní bezpečnost



VÝSTRAHA! Nedodržení těchto varování by mohlo mít za následek smrt nebo vážné zranění.

Nebezpečí usmrcení elektrickým proudem

- V případě, že je chladnička na víno viditelně poškozena, nesmíte ji používat.
- Pokud je přívodní kabel této chladničky na víno poškozen, musí být vyměněn výrobcem, zástupcem servisu nebo odborníkem s podobnou kvalifikací tak, aby nevzniklo nebezpečí.
- Opravy této chladničky na víno smějí provádět pouze kvalifikovaní pracovníci. Nesprávně provedené opravy mohou být zdrojem značných rizik.
- Při umístění chladničky na víno se ujistěte, že není zachycen nebo poškozen přívodní kabel.
- Přenosné vícenásobné zásuvky nebo přenosné napájecí zdroje neumísťujte v zadní části chladničky na víno.
- Přístroj zapojte do zásuvek, které zajišťují správné připojení, zejména pokud je třeba přístroj uzemnit.

Nebezpečí požáru

- Chladivo v chladicím okruhu je vysoce hořlavé.
Při poškození chladicího okruhu:
 - Vypněte chladničku na víno.
 - Pozor na otevřený plamen a jiskření.
 - Dobře větrejte místnost.

Nebezpečí ohrožení zdraví

- Tento přístroj mohou používat děti od 8 let a osoby se sníženými fyzickými, smyslovými nebo duševními schopnostmi nebo s nedostatečnými zkušenostmi a znalostmi, pokud jsou pod dohledem nebo obdržely pokyny týkající se používání přístroje bezpečným způsobem a porozuměly souvisejícím nebezpečím.
- Děti si s přístrojem nesmí hrát.

- Čištění a běžnou údržbu nesmějí provádět děti bez dozoru.
- Děti ve věku od 3 do 8 let mohou chladničku na víno plnit a vyprazdňovat.
- Aby se zabránilo nebezpečí v důsledku nestability spotřebiče pro uchovávání vína, je nutné jej upevnit v souladu s pokyny k montáži.
- Ventilací otvory v krytu chladničky na víno nebo ve vestavné konstrukci udržujte volné.
- K urychlení rozmrazování nepoužívejte mechanické přístroje nebo jiné prostředky než ty doporučené výrobcem.
- Okruh chladiva se nesmí poškodit.
- Nikdy neotevírejte chladicí okruh.
- Uvnitř chladničky na víno nepoužívejte žádné elektrické přístroje, pouze pokud jsou k tomu doporučeny výrobcem.

Nebezpečí výbuchu

- V chladniče na víno neskladujte výbušné látky, jako např. spreje s hnacím plynem.



UPOZORNĚNÍ! Nedodržení těchto upozornění by mohlo mít za následek lehké nebo střední zranění.

Riziko stlačení

- Nesahejte do závěsu.

Nebezpečí ohrožení zdraví

- V přístroji mohou být uchovávány pouze uzavřené a stále utěsněné láhve.



POZOR! Nebezpečí poškození

- Porovnejte údaj o napětí na výrobním štítku se stávajícím zdrojem napájení.
- Nikdy nevytahujte zástrčku ze zásuvky tahem za přívodní kabel.
- Chladnička na víno není vhodná ke skladování leptavých látek nebo látek obsahujících rozpouštědla.
- Udržujte odtokový otvor vždy čistý.
- Nikdy nepřpravujte chladničku na víno ve vodorovné poloze, aby z kompresoru nemohl vytéct olej.
- Umístěte chladničku na víno na suchém místě chráněném před stříkající vodou.

2.2 Bezpečnost za provozu chladničky na víno



NEBEZPEČÍ! Nedodržení těchto varování bude mít za následek smrt nebo vážné zranění.

Nebezpečí usmrcení elektrickým proudem

- Nikdy se nedotýkejte odizolovaných vodičů.



UPOZORNĚNÍ! Nedodržení těchto upozornění by mohlo mít za následek lehké nebo střední zranění.

Nebezpečí usmrcení elektrickým proudem

- Před uvedením chladničky na víno do provozu zkontrolujte, zda jsou přívodní kabel a zástrčka suché.

Nebezpečí ohrožení zdraví

- Otevření dvířek na delší dobu může způsobit značné zvýšení teploty v přihrádkách chladničky na víno.
- Pravidelně čistěte povrchy, které se mohou dostat do kontaktu s láhvemi vína a přístupnými odtokovými systémy.
- Je-li přístroj ponechán prázdný po dlouhou dobu:
 - Vypněte chladničku na víno.
 - Odmrazte chladničku na víno.
 - Vyčistěte a vysušte chladničku na víno.
 - Nechejte dvířka otevřená, aby se zabránilo tvorbě plísně uvnitř chladničky na víno.



POZOR! Nebezpečí poškození

- Neinstalujte chladničku na víno v blízkosti otevřeného ohně nebo jiných tepelných zdrojů (topení, přímé sluneční záření, plynová kamna apod.).
- **Nebezpečí přehřátí!**
Vždy dbejte, aby bylo teplo vznikající za provozu zařízení dostatečně odváděno. Zajistěte, aby byl chladicí přístroj postaven v dostatečné vzdálenosti od stěn nebo předmětů tak, aby mohl vzduch cirkulovat.
- Nikdy neponořujte chladničku na víno do vody.
- Chraňte chladničku na víno a kabel před horkem a vlhkem.
- Pozor, aby se láhve vína nedotýkaly stěn chladicího prostoru.

3 Obsah dodávky

- Chladič vína

- Stručný návod k montáži a obsluze

4 Použití v souladu s účelem

Spotřebič pro uchovávání vína (dále také chladnička na víno) je určen k provozu v uzavřených budovách, např.:

- V kuchyních pro zaměstnance v obchodech, kancelářích a jiných pracovištích
- V zemědělském odvětví
- V hotelech, motelech a jiných ubytovacích zařízeních
- V zařízeních nabízejících nocleh se snídaní
- Ve stravovacích a podobných nemaloobchodních zařízeních

Chladnička na víno slouží k použití pouze jako vestavěný spotřebič nebo jako samostatný chladicí přístroj. Viz pokyny k instalaci.

Chladnička na víno je určena výhradně k uchovávání a udržování teploty vína. V přístroji mohou být uchovávány pouze uzavřené a stále utěsněné láhve.

Chladnička na víno není vhodná k uchovávání léků nebo mražených potravin.

Tato chladnička na víno je vhodná pouze k určenému účelu a použití v souladu s tímto návodem.

Tento návod poskytuje informace, které jsou nezbytné pro řádnou instalaci a/nebo provoz chladničky na víno. Nedostatečná instalace a/nebo nesprávný provoz či údržba povedou k neuspokojivému výkonu a možné závadě.

Výrobce nepřijímá žádnou odpovědnost za jakékoli zranění nebo poškození výrobku vyplývající z následujícího:

- Nesprávné sestavení nebo připojení včetně nadměrného napětí
- Nesprávná údržba nebo použití jiných náhradních dílů než původních dílů dodaných výrobcem
- Změna výrobku bez výslovného souhlasu výrobce
- Použití k jiným účelům, než jsou popsány v tomto návodu

Společnost Dometic si vyhrazuje právo změnit vzhled a specifikace výrobku.

5 Technický popis



Všechny modely chladničky na víno mají následující výbavu:

- Dvě teplotní zóny,
 - horní zóna: 5 °C až 22 °C
 - dolní zóna: 5 °C až 22 °C
- Funkce automatického odmrazování
- Tlačítka snímače
- Zobrazení teploty °C/°F
- Vnitřní LED svítidlo
- Funkce paměti teploty: Nastavená teplota zůstává uložena i po vypnutí chladničky na víno.
- Kontrola teploty: Pokud se teplota výrazně liší od nastavených hodnot, zazní výstražný tón bliká ukazatel teploty.



Přehled

Číslo pol. na obr. 2, strana 4	Označení
1	Ovládací panel
2	Police
3	Zámek (pouze C154F)
4	Nastavitelné patky

Ovládací prvky

Číslo pol. na obr. 3, strana 4	Symbol	Popis
1		Tlačítko zap/vyp
2		Zvýšení nastavené teploty o 1 °C nebo 1 °F pro horní zónu
3		Snížení nastavené teploty o 1 °C nebo 1 °F pro horní zónu
4		Ukazatel teploty (horní zóna)
5		Ukazatel teploty (dolní zóna)

**Číslo pol.
na obr. 3, Symbol Popis
strana 4**

6		Zvýšení nastavené teploty o 1 °C nebo 1 °F pro dolní zónu
7		Snížení nastavené teploty o 1 °C nebo 1 °F pro dolní zónu
8		Zapnutí nebo vypnutí vnitřního LED osvětlení

6 Montáž

6.1 Výběr místa instalace

Při výběru místa instalace dodržujte následující pokyny:

- Okolní teplota by měla odpovídat klimatické třídě. V opačném případě se může stát, že nastavené vnitřní teploty nebude možné dosáhnout nebo ji udržet. K tomu může dojít i v případě extrémních výkyvů okolní teploty.

Předpokládanou okolní teplotu a klimatickou třídu naleznete v technických údajích (viz kap. „Technické údaje“ na straně 266) a na typovém štítku, který je umístěn vlevo na vnitřní straně chladničky na víno.

- Podklad musí být vodorovný a dostatečně stabilní, aby unesl i zcela naplněnou chladničku na víno.
- Chladnička na víno musí být umístěna tak, aby byla zástrčka přístupná.
- Při elektrickém zapojení vezměte v úvahu příslušné informace, viz kap. „Zapojení chladničky na víno“ na straně 258.

► Před nastavením odstraňte všechny vnitřní i vnější obalové materiály.

6.2 Začlenění chladničky na víno

Chladničku na víno lze instalovat jako volně stojící nebo vestavnou (obr. 4, strana 5).

Při vestavbě chladničky na víno dodržujte následující pokyny:

- Dodržte instalační rozměry (obr. 5, strana 5).
- Zkontrolujte, zda se dvířka na zvoleném místě správně otevírají a zavírají.
- Odpadní teplo, které chladnička na víno produkuje, musí být odváděno větracími otvory na zadní straně i na obou bočních stranách.

6.3 Montáž rukojeti dvířek

- ▶ Rukojeť namontujte podle obrázku (obr. **6**, strana 6).

6.4 Nastavení patek

- ▶ Chladničku na víno vyrovnejte pomocí výškově stavitelných patek (obr. **7**, strana 6).

6.5 Změna směru otevírání dvířek

obr. 8, strana 7 – obr. 9, strana 8

Můžete změnit směr otevírání dvířek. To znamená, že se dvířka nebudou otevírat doprava, ale doleva.

1. Změnu směru otevírání dvířek provedete takto:
2. Otočte rukojeť.

6.6 Zapojení chladničky na víno

Při připojování chladničky na víno postupujte následovně:

- Před připojením k napájení nechte chladničku na víno stát ve svislé poloze po dobu asi 2 hodin po jejím transportu. V opačném případě může dojít k poruchám chladicího systému.
 - Chladničku na víno připojte k okruhu s 15A jistěním.
 - Zásuvku a napájecí obvod nechejte zkontrolovat kvalifikovaným elektrikářem, aby se zajistilo správné uzemnění zásuvky. Nepoužívejte prodlužovací kabel ani vícenásobnou zásuvku.
 - Napájecí kabel musí bezpečně spočívat za chladničkou na víno a nesmí jen bez ochrany ležet či viset.
 - Dbejte na to, aby při zasouvání chladničky na víno nedošlo k uvíznutí napájecího kabelu.
- ▶ Připojte zástrčku přívodního kabelu k napájení střídavého proudu.
 - ✓ Displej se zapne.

7 Obsluha

7.1 Před prvním použitím

Před prvním použitím chladničku na víno z hygienických důvodů zevnitř i zvenčí vyčistěte vlhkou utěrkou (viz též kap. „Čištění a péče“ na straně 264).

7.2 Uchovávání lahví

Dodržujte následující pokyny:

- Víno skladujte výhradně v uzavřených a ještě zapečetěných lahvích.
 - Chladničku na víno nepřepĺňujte.
 - Police nezakrývejte hliníkovou fólií ani jinými předměty, protože by to bránilo cirkulaci vzduchu.
 - Po výpadku napájení nebo pokud byla chladnička na víno vypnuta, vyčkejte 3 až 5 minut, než ji znovu zapnete.
- Láhve ukládejte podle obrázku obr. 10, strana 9.

7.3 Úspora energie

- Chladničku na víno otevírejte pouze na nezbytně nutnou dobu.
- Zabraňte vzniku zbytečně nízkých vnitřních teplot.
- Pro optimální spotřebu elektrické energie umístěte police a zásuvky podle jejich polohy při dodání.
- Pravidelně ověřujte, že těsnění dvírek stále řádně sedí.
- Pravidelně čistěte kondenzátor od nečistot a prachu.

7.4 Zapnutí a vypnutí

- K zapnutí a vypnutí podržte po dobu alespoň 5 s stisknuté tlačítko ①.

7.5 Nastavení teploty

Abyste zabránili odpadu z potravin, dbejte následujícího:

- Udržujte výkyvy teploty co nejnižší. Chladničku na víno otevírejte pouze na nezbytně nutnou dobu. Láhve vína skladujte takovým způsobem, aby vzduch mohl stále dobře cirkulovat.
- Teplotu nastavte podle množství a typu lahví vína.



Nastavení jednotky (°C nebo °F)

Můžete si vybrat, zda se má teplota zobrazovat ve stupních Fahrenheita nebo Celsia.

- ▶ Podržte po dobu alespoň 5 s stisknuté tlačítko  (obr. 11, strana 9).
- ✓ Proběhne změna jednotky a na displeji se zobrazí teplota ve zvolených jednotkách.

Zvyšování a snižování teploty

Teplotu lze nastavit v rozmezí od 5 °C do 22 °C pro horní zónu a od 5 °C do 22 °C pro dolní zónu.

- ▶ Stiskněte příslušná tlačítka  nebo  k nastavení teploty (obr. 12, strana 9).
- ✓ Během úpravy nastavení displej bliká. Bude vždy zobrazovat již nastavenou teplotu, pokud ve vinotéce nedojde k poruše s chybovým kódem.



POZNÁMKA

Při prvním použití chladničky na víno nebo v případě, že nebyla dlouho používána, se může vnitřní teplota lišit od té nastavené. Nastavená teplota pro dolní zónu (červené víno) musí být stejná nebo vyšší než pro horní zónu (bílé víno). Pro optimální výkon se mezi těmito 2 zónami doporučuje zachovávat rozdíl 4 °C.

Monitorování teploty

Výstražné signály zabraňují tomu, aby teplota nepozorovaně příliš klesla nebo stoupla, což by mohlo nepříznivě ovlivnit kvalitu vína. Jakmile chladnička na víno dosáhne nastavené teploty, výstražný signál ustane a blikání ukazatele teploty se zastaví.

V následujících případech zazní výstražný tón a bliká ukazatel teploty:

- Vnitřní teplota se liší o více než 5 °C od nastavené teploty.

Výstražný akustický signál vypnete takto:

- ▶ Stisknutím tlačítka  na déle než 5 s chladničku na víno vypnete.
- ▶ Po opětovném spuštění chladničky na víno alarm zmizí. Pokud není závada odstraněna, objeví se znovu po 24 hodinách.
- ▶ Po spuštění alarmu bliká až do jeho vyřešení ukazatel teploty. Potom ukazatel svítí konstantně a informuje o tom, že je poplašný systém opět aktivní.

Teploty skladování a podávání vína

Doporučená teplota skladování bílého a červeného vína se pohybuje mezi 10 °C a 14 °C.

Teplota podávání závisí na původu a druhu vína.



Oblast	Teplota při podávání	
	Bílé víno	Červené víno
Bordeaux	12 °C	18 °C
Bourgogne	10 °C	16 °C
Loire	10 °C	15 °C
Languedoc	12 °C	18 °C
Alsace grands crus	12 °C	16 °C
Piedmont, Tuscany	10 °C	18 °C
Rioja	12 °C	18 °C
Napa Valley	12 °C	16 °C
Austrálie	10 °C	16 °C
Chile	10 °C	18 °C
Likérové víno	8 °C	–
Šampaňské	6 °C	–

7.6 Zapínání a vypínání vnitřního LED svítidla

► K zapnutí nebo vypnutí stiskněte krátce tlačítko  (obr. **13**, strana 9).

7.7 Použití demo režimu

Při aktivovaném demo režimu jsou kompresor a ventilátory vypnuty.

► Chcete-li aktivovat demo režim, podržte alespoň 5 sekund stisknuté tlačítko  ^① a pravé tlačítko  (obr. **14**, strana 10).

- ✓ Neběží ventilátory, kompresor ani ohřívač.
- ✓ Kontrolka stupňů Celsia a kontrolka stupňů Fahrenheita svítí současně.

7.8 Posouvání vnitřních polic

Police lze o třetinu vysunout, abyste se snadno dostali k lahvím vína.

Police mají zarážku, která brání jejich přílišnému vysunutí.

- ▶ Při demontáži jedné z polic z vodicí lišty postupujte podle obrázku (obr. **15**, strana 10).

7.9 Odmrazování

Chladnička na víno je vybavena funkcí automatického odmrazování.

7.10 Vypnutí a uskladnění chladničky na víno

Pokud nebudete chladničku na víno delší dobu používat, postupujte takto:

1. Podržte tlačítko  stisknuté, dokud se chladnička na víno nevygypne.
 2. Odpojte napájecí kabel.
 3. Chladničku na víno vyčistěte (viz kap. „Čištění a péče“ na straně 264).
- ✓ Dvířka zůstávají pootevřená a brání tak vzniku zápachů.

8 Odstraňování poruch a závad

Nedokážete-li vyřešit problém sami, obraťte se na zástupce servisu.

Porucha	Možná příčina	Náprava
Chladnička na víno nefunguje.	Chladnička na víno není připojena ke zdroji napájení.	Zapojte chladničku na víno.
	Chladnička na víno je vypnutá.	Zapněte chladničku na víno.
	Došlo k vybavení jističe nebo pojistky.	Zapněte bezpečnostní vypínač, zapněte nebo vyměňte pojistku

Porucha	Možná příčina	Náprava
Chladnička na víno není dostatečně chladná.	Není správně nastavena teplota.	Zkontrolujte nastavenou teplotu.
	Vzhledem k okolní teplotě může být potřebné vyšší teplotní nastavení.	Nastavte vyšší teplotu.
	Časté otevírání dvírek.	Neotevírejte dveře častěji, než je to nutné.
	Dvířka nebyla správně zavřena.	Zavřete dveře správně.
	Těsnění dvírek hermeticky nepřiléhá.	Zkontrolujte, vyčistěte nebo vyměňte těsnění dveří.
Chladnička na víno se sama zapíná a vypíná.	V místnosti je vyšší než průměrná teplota.	Chladničku na víno přemístěte na chladnější místo.
	Chladnička byla nedávno doplněna novými lahvemi.	Nechte chladničku na víno chvíli běžet, dokud nedosáhne nastavené teploty.
	Časté otevírání dvírek.	Neotevírejte dveře častěji, než je to nutné.
	Dvířka nebyla správně zavřena.	Zavřete dveře správně.
	Těsnění dvírek hermeticky nepřiléhá.	Zkontrolujte, vyčistěte nebo vyměňte těsnění dveří.
Vnitřní LED svítidlo nefunguje.	Chladnička na víno není připojena ke zdroji napájení.	Zapojte chladničku na víno.
	Došlo k vybavení jističe nebo pojistky.	Zapněte bezpečnostní vypínač, zapněte nebo vyměňte pojistku
	Vnitřní LED svítidlo bylo na ovládacím panelu vypnuto.	Zapněte vnitřní LED svítidlo.

Porucha	Možná příčina	Náprava
Chladnička na víno vibruje.	Chladnička na víno není správně vyrovnaná.	Chladničku na víno vyrovnejte pomocí nastavitelných patek.
Chladnička na víno působí hlučným dojmem.	Hluk je patrně způsoben chladivem, což je normální. Na konci každého cyklu zaznamenáte zvuk proudícího chladivo. Při teplotních výkyvech dochází ke smršťování či rozpínání vnitřních stěn, které může provázet praskavý zvuk.	
	Chladnička na víno není správně vyrovnaná.	Chladničku na víno vyrovnejte pomocí nastavitelných patek.
Dveře se správně nezavírají.	Chladnička na víno není správně vyrovnaná.	Chladničku na víno vyrovnejte pomocí nastavitelných patek.
	Závěs dvířek byl vyměněn nesprávně.	Zkontrolujte závěs dvířek a znovu jej správně nasadte.
	Těsnění dvířek je znečištěné.	Vyčistěte těsnění dvířek.
	Nesprávná instalace polic.	Police zkontrolujte a znovu je správně upevněte.
Na LED displeji se zobrazuje EL nebo EH .	Snímač teploty vzduchu uvnitř chladničky na víno vykazuje chybu.	Opravu může provést pouze zástupce servisu.

9 Čištění a péče



VÝSTRAHA! Nebezpečí uvíznutí dětí

Před likvidací staré chladničky na víno:

- Sejměte dvířka.
- Police ponechte v přístroji, aby se dovnitř nemohly dostat děti.



VÝSTRAHA! Nebezpečí usmrcení elektrickým proudem

Před zahájením jakéhokoliv čištění nebo údržby odpojte chladničku na víno od sítě.

**POZOR! Nebezpečí poškození**

- K čištění nepoužívejte čisticí prostředky nebo tvrdé předměty, může dojít k poškození chladničky na víno.
- Nepoužívejte k odstraňování ledu nebo k uvolňování přimrzlých předmětů tvrdé nebo špičaté nástroje.
- Nepoužívejte žádné mechanické nebo jiné nástroje k urychlení procesu rozmrazování.

- ▶ Chladničku na víno čistěte vlhkou utěrkou pravidelně, a pokud je znečištěná.
- ▶ Dbejte, aby do těsnění nevnikla voda. Mohlo by dojít k poškození elektroniky.
- ▶ Po vyčištění vytrěte chladničku na víno utěrkou dosucha.
- ▶ Pravidelně kontrolujte odtok vodního kondenzátu.
Podle potřeby vyčistěte odtok vodního kondenzátu. Pokud je ucpaný, hromadí se kondenzát na dně chladničky na víno.

10 Záruka

Na výrobek je poskytována záruka v souladu s platnými zákony. Pokud je výrobek vadný, obraťte se na svého prodejce nebo na pobočku výrobce ve vaší zemi (viz dometic.com/dealer).

K vyřízení opravy a záruky nezapomeňte spolu s výrobkem odeslat následující dokumenty:

- Kopii účtenky s datem zakoupení,
- Uvedení důvodu reklamace nebo popis vady.

Upozorňujeme, že oprava svépomocí nebo neodborná oprava může ohrozit bezpečnost a vést ke ztrátě záruky.

11 Likvidace

Recyklace výrobků s nevyměnitelnými bateriemi, dobíjecími bateriemi nebo světelnými zdroji



➤ Pokud výrobek obsahuje nevyměnitelné baterie, dobíjecí baterie nebo světelné zdroje, nemusíte je před likvidací odstraňovat.

➤ Pokud budete chtít výrobek definitivně zlikvidovat, informace o příslušném postupu v souladu s platnými předpisy pro likvidaci vám sdělí místní recyklační středisko nebo specializovaný prodejce.



➤ Výrobek lze bezplatně zlikvidovat.

Recyklace obalového materiálu



➤ Obalový materiál likvidujte v odpadu určeném k recyklaci.

12 Technické údaje

Aktuální prohlášení o shodě EU pro vaše zařízení naleznete na stránce příslušného výrobku na webu dometic.com nebo se obraťte přímo na výrobce (viz dometic.com/dealer).

Další informace o výrobku jsou dostupné prostřednictvím QR kódu na energetickém štítku na obrázcích nebo na adrese eprel.ec.europa.eu.

	C154F	D154F
Vstupní napětí:	220 – 240 V~ 50 Hz	
Celkový objem:	418 l	
Jmenovitý vstupní výkon:	150 W	
Spotřeba elektrické energie:	178 kWh/rok	
Klimatická třída:	ST, SN, N	
Rozsah teploty uchovávání:		
– horní zóna:	5 °C až 22 °C	
– dolní zóna:	5 °C až 22 °C	
Zamýšlená teplota okolního prostředí:	+10 °C až +38 °C	
Hlukové emise:	41 dB(A)	

	C154F	D154F
Náplň:	Cyklopentan	
Chladicí médium:	R600a	
Rozměry:	obr. 1 , strana 3	
Hmotnost:	103 kg	
Zkouška/certifikáty:		

A termék mindenkor szakszerű telepítése, használata és karbantartása érdekében kérjük figyelmesen olvassa el az ebben a termék kézikönyvben található utasításokat, irányelveket és figyelmeztetéseket, valamint mindig tartsa be ezeket. Ezt az útmutatót a termék közelében KELL tartani.

A termék használatba vételével Ön kijelenti hogy figyelmesen elolvasta az összes utasítást, irányelvet és figyelmeztetést, valamint megértette és elfogadja az itt leírt szerződési feltételeket. Ön elfogadja, hogy kizárólag a rendeltetésének megfelelő célra és a jelen termék kézikönyvben leírt útmutatásoknak, irányelveknek és figyelmeztetéseknek, valamint a hatályos törvényeknek és szabályozásoknak megfelelően használja ezt a terméket. Az itt leírt utasítások és figyelmeztetések elolvasásának és betartásának elmulasztása saját és mások sérüléséhez, a termék vagy a közelben található más anyagi javak károsodásához vezethet. Ez a termék kézikönyv és a benne található utasítások, irányelvek és figyelmeztetések, valamint a kapcsolódó dokumentációk módosulhatnak és frissülhetnek. Naprakész termékinformációk érdekében kérjük látogasson el a következő honlapra: documents.dometic.com.

Tartalom

1	Szimbólumok magyarázata	268
2	Biztonsági útmutatások	269
3	A csomag tartalma	272
4	Rendeltetésszerű használat	272
5	Műszaki leírás	273
6	Szerelés	275
7	Üzemeltetés	276
8	Hibaelhárítás	280
9	Tisztítás és karbantartás	282
10	Szavatosság	283
11	Ártalmatlanítás	284
12	Műszaki adatok	284

1 Szimbólumok magyarázata



FIGYELMEZTETÉS!

Biztonsági útmutatás: Vesélyes helyzetet jelöl, amely súlyos sérülést vagy halált okozhat, ha nem kerülik el.



VIGYÁZAT!

Biztonsági útmutatás: Vesélyes helyzetet jelöl, amely könnyű vagy mérsékelt sérülést okozhat, ha nem kerülik el.

**FIGYELEM!**

Olyan helyzetet jelöl, amely vagyoni kárt okozhat, ha nem kerülik el.

**MEGJEGYZÉS**

A termék kezelésére vonatkozó kiegészítő információk.

2 Biztonsági útmutatások

2.1 Alapvető biztonság



FIGYELMEZTETÉS! Ezeknek a figyelmeztetéseknek a figyelmen kívül hagyása súlyos, vagy halálos sérüléshez vezethet.

Áramütés miatti veszély

- Ne használja a borklimatizáló szekrényt, ha az szemmel láthatóan megsérült.
- Ha a borklimatizáló szekrény csatlakozókábele megsérült, akkor a veszélyek elkerülése érdekében a gyártóval, egy szervizzel vagy egy hasonlóan képzett szakemberrel kell kicseréltetni ezt.
- Ezen a borklimatizáló szekrényen csak szakember végezhet javításokat. A szakszerűtlen javítások jelentős veszélyeket okozhatnak.
- A borklimatizáló szekrény elhelyezésekor ügyeljen arra, hogy ne csípjé be és ne károsítsa a tápkábelt.
- Ne helyezzen el több hordozható aljzatot vagy hordozható tápegységet a borklimatizáló szekrény hátsó részénél.
- A készüléket olyan aljzatba illessze be, amely biztosítja a megfelelő csatlakozást, különösen akkor, ha a készüléket földelni kell.

Tűzveszély

- A hűtőkörben található hűtőközeg gyúlékony.
A hűtőkör sérülése esetén:
 - Kapcsolja ki a borklimatizáló szekrényt.
 - Kerülje a nyílt lángot és a gyújtószikrákat.
 - Szellőztesse ki jól a helyiséget.

Egészségkárosodás veszélye

- A készüléket 8 év feletti gyermekek, valamint korlátozott fizikai, érzékelési és mentális képességű, illetve megfelelő tapasztalattal és tudással nem rendelkező személyek csak felügyelet mellett, illetve a készülék biztonságos használatát és az abból eredő veszélyeket megértve használhatják.
- A készülékkel gyerekek nem játszhatnak.
- A tisztítást és a felhasználói karbantartást felügyelet nélküli gyermekek nem végezhetik.
- A borklimatizáló szekrény ki- és berakodása 3 és 8 év közötti gyermekek számára engedélyezett.
- A borklimatizáló szekrény instabilitása miatti kockázatok elkerülése érdekében a telepítési utasításoknak megfelelően rögzíteni kell azt.
- Ügyeljen arra, hogy a borklimatizáló szekrényének, vagy beépítési szerkezetének szellőzőnyílásai ne záródjanak el.
- A leolvasztási művelet meggyorsításához a gyártó által javasoltakon kívül ne használjon egyéb mechanikus vagy más készülékeket.
- Ne tegyen kárt a hűtőkörben.
- Semmilyen esetben ne nyissa ki a hűtőkört.
- Ne használjon elektromos készülékeket a borklimatizáló szekrény belsőjében, kivéve, ha ezeket az elektromos készülékeket a gyártó erre a célra javasolja.

Robbanásveszély

- Ne tároljon a borklimatizáló szekrényben robbanásveszélyes anyagokat, például gyúlékony hajtógázt tartalmazó spray-palackokat.



VIGYÁZAT! Ezeknek a felhívásoknak a figyelmen kívül hagyása könnyű vagy mérsékelt sérüléshez vezethet.

Zúzódszékély

- Ne nyúljon a zsanérok közé.

Egészségkárosodás veszélye

- A készülékben csak lezárt és még felbontatlan palackokat szabad tárolni.

**FIGYELEM! Károsodás veszélye**

- Ellenőrizze, hogy az adattáblán feltüntetett feszültségadat megegyezik-e a áramellátás feszültségadatával.

- Soha ne húzza ki a csatlakozódugót a csatlakozókábelnél fogva az aljzatból.
- A borklimatizáló szekrény nem alkalmas maró hatású vagy oldószert tartalmazó anyagok tárolására.
- Mindig tartsa tisztán a lefolyónyílást.
- Soha ne szállítsa vízszintes helyzetben a borklimatizáló szekrényt, nehogy kifolyjon az olaj a kompresszorból.
- A borklimatizáló szekrényt száraz és fröccsenő víz ellen védett helyen állítsa fel.

2.2 Biztonság a borklimatizáló szekrény üzemeltetése során



VESZÉLY! Ezeknek a figyelmeztetéseknek a figyelmen kívül hagyása súlyos vagy halálos sérüléshez vezet.

Áramütés miatti veszély

- Soha ne fogjon meg puszta kézzel csupasz vezetékeket.



VIGYÁZAT! Ezeknek a felhívásoknak a figyelmen kívül hagyása könnyű vagy mérsékelt sérüléshez vezethet.

Áramütés miatti veszély

- A borklimatizáló szekrény üzembe helyezése előtt ügyeljen arra, hogy a vezeték és a dugasz száraz legyen.

Egészségkárosodás veszélye

- Ha hosszabb időszakokra kinyitja az ajtót, azzal jelentősen megnövekedhet a hőmérséklet a borklimatizáló szekrény rekeszeiben.
- Tisztítsa meg rendszeresen a borospalackokkal érintkező felületeket és a hozzáférhető lefolyórendszereket.
- Ha hosszú időre üresen hagyja a készüléket:
 - Kapcsolja ki a borklimatizáló szekrényt.
 - Olvassa le a borklimatizáló szekrényt.
 - Tisztítsa meg és szárítsa meg a borklimatizáló szekrényt.
 - A borklimatizáló szekrény belsejében a penészképződés elkerülése érdekében hagyja nyitva az ajtót.



FIGYELEM! Károsodás veszélye

- Ne helyezze a borklimatizáló szekrényt nyílt láng vagy más hőforrás (fűtés, erős napsugárzás, gázkályha stb.) közelébe.

- **Túlmelegedés veszélye!**

Mindig ügyeljen arra, hogy az üzemeltetés során keletkező hő kielégítően eltávozhasson. A levegő keringtetése érdekében gondoskodjon arról, hogy a készülék megfelelő távolságra legyen a faltól vagy tárgytól.

- Soha ne merítse vízbe a borklimatizáló szekrényt.
- Védje a borklimatizáló szekrényt és a kábeleket a hőtől és a nedveségtől.
- Ügyeljen arra, hogy a borospalackok ne érjenek hozzá a hűtőtér falaihoz.

3 A csomag tartalma

- Borklimatizáló szekrény
- Rövid telepítési és üzemeltetési kézikönyv

4 Rendeltetészerű használat

A bortároló készülék (más néven borklimatizáló szekrény) zárt épületekben történő használatra való, ilyenek például:

- Üzletek, irodák és más munkaterületek személyzeti konyhái
- Mezőgazdasági szektor
- Hotelek, motelek és egyéb szállások
- Vendégfogadó létesítmények
- Catering vagy hasonló nagykereskedelmi vállalkozások

A borklimatizáló szekrény vagy beépített, vagy szabadon álló készülékként használható. Tájékozódjon a telepítési útmutatásokról.

A borklimatizáló szekrény kizárólag borok tárolására és megfelelő hőmérsékleten tartására használható. A készülékben csak lezárt és még felbontatlan palackokat szabad tárolni.

A borklimatizáló szekrény gyógyszerek tárolására, vagy élelmiszerek fagyasztására nem alkalmas.

Ez a borklimatizáló szekrény az itt leírt utasításoknak megfelelő rendeltetészerű használatra alkalmas.

Ez a kézikönyv olyan információkat nyújt, amelyek a borklimatizáló szekrény szakszerű telepítéséhez és/vagy üzemeltetéséhez szükségesek. A hibás telepítés és/vagy a szakszerűtlen üzemeltetés vagy karbantartás elégtelen teljesítményhez és potenciálisan meghibásodáshoz vezethet.

A gyártó nem vállal felelősséget a termék olyan károsodásáért, vagy sérülésekért, amelyek a következőkre vezethetők vissza:

- Hibás összeszerelés vagy csatlakoztatás, ideértve a túlfeszültséget is
- Helytelen karbantartás, vagy a gyártó által szállított eredeti cserealkatrészekről eltérő cserealkatrészek használata
- A termék kifejezett gyártói engedély nélküli módosítása
- Az útmutatóban leírt céloktól eltérő felhasználás

A Dometic fenntartja a termék megjelenésének és specifikációjának módosítására vonatkozó jogát.

5 Műszaki leírás







Az összes borklimatizáló szekrény modell el van látva a következőkkel:

- Két hőmérsékleti zóna,
 - felső zóna: 5 °C és 22 °C között
 - alsó zóna: 5 °C és 22 °C között
- Automatikus kiolvasztó funkció
- Érzékelő gombok
- °C/°F hőmérséklet kijelző
- Belső LED-lámpa
- Hőmérséklet memória funkció: A beállított hőmérsékletet a borklimatizáló szekrény kikapcsolt állapotban is megjegyzi.
- Hőmérséklet-felügyelet: figyelmeztető hang szólal meg és a hőmérséklet-kijelző villog, ha egy zóna belső hőmérséklete jelentősen eltér a beállított hőmérséklet-től

A készülék áttekintése

Poz.:	
2. ábra,	Megnevezés
4. oldal	
1	Kezelőpanel
2	Polc
3	Zár (csak C154F)
4	Állítható lábak

Kezelőelemek

Poz.:		
3. ábra,	Szim-	Leírás
4. oldal	bólum	
1		Be-/kikapcsoló gomb
2		A beállított hőmérsékletet növeli 1 °C-kal vagy 1 °F-kal a felső zónában
3		A beállított hőmérsékletet csökkenti 1 °C-kal vagy 1 °F-kal a felső zónában
4		Hőmérséklet kijelző (felső zóna)
5		Hőmérséklet kijelző (alsó zóna)
6		A beállított hőmérsékletet növeli 1 °C-kal vagy 1 °F-kal az alsó zónában
7		A beállított hőmérsékletet csökkenti 1 °C-kal vagy 1 °F-kal az alsó zónában
8		Be- vagy kikapcsolja a belső LED-lámpát

6 Szerelés

6.1 A beépítés helyének kiválasztása

A felszerelés helyét a következők figyelembevételével válassza meg:

- A környezeti hőmérsékletnek a klímaosztálynak megfelelőnek kell lennie. Ellenkező esetben előfordulhat, hogy a beállított belső hőmérsékletet nem lehet elérni vagy fenntartani. Ez akkor is előfordulhat, ha a környezeti hőmérséklet szélsőségesen ingadozik.

A tervezett környezeti hőmérséklet és a klímaosztály megtalálható a műszaki adatokban (lásd „Műszaki adatok” fej., 284. oldal) és a típuscímkén, amely a borklimatizáló szekrény belső oldalán balra található.

- A padlónak síknak és megfelelően szilárdnak kell lennie a teljesen feltöltött borklimatizáló szekrény megtartásához.
 - A borklimatizáló szekrényt úgy kell elhelyezni, hogy a dugasza hozzáférhető legyen.
 - Az elektromos csatlakoztatás során vegye figyelembe a következő megjegyzéseket, lásd: „A borklimatizáló szekrény csatlakoztatása” fej., 276. oldal.
- A felállítás előtt távolítsa el a belső és a külső csomagolóanyagokat.

6.2 A borklimatizáló szekrény beépítése

A borklimatizáló szekrény felállítható szabadon álló vagy beépített változatban (4. ábra, 5. oldal).

A borklimatizáló szekrény beépítésekor vegye figyelembe a következőket:

- Tartsa be a telepítési méreteket (5. ábra, 5. oldal).
- Győződjön meg arról, hogy az ajtó megfelelően nyílik és záródik a kiválasztott helyen.
- A borklimatizáló szekrény által termelt hulladékhőt a hátoldalon és mindkét oldalon lévő szellőzőnyílásokon keresztül kell elvezetni.

6.3 Az ajtófogantyú felszerelése

- Az ábrán látható módon szerelje fel az ajtókilincset (6. ábra, 6. oldal).

6.4 A lábak beállítása

- ▶ Igazítsa be a borklimatizáló szekrényt az állítható magasságú talpak segítségével vízszintes helyzetbe (7. ábra, 6. oldal).

6.5 Az ajtópánt módosítása

8. ábra, 7. oldal – 9. ábra, 8. oldal

Az ajtó pántjának helyzetét módosítva az ajtó jobbos nyitódás helyett balra is nyithatóvá válik.

1. Az ajtópánt cseréjéhez a következő módon járjon el:
2. Fordítsa meg az ajtófogantyút.

6.6 A borklimatizáló szekrény csatlakoztatása

A borklimatizáló szekrény csatlakoztatása során vegye figyelembe a következőket:

- A borklimatizáló szekrényt a szállítást követően hagyja körülbelül 2 óráig függőleges helyzetben állni, mielőtt csatlakoztatja a tápfeszültséghez. Ellenkező esetben a hűtőrendszer üzemzavara következhet be.
 - A borklimatizáló szekrényt egy 15 A-es biztosítékkal ellátott áramkörhöz csatlakoztassa.
 - Az aljat földeltségének ellenőrzése érdekében egy szakképzett villanszerelővel ellenőriztesse az aljzatot és az áramkört. Ne használjon hosszabbítókábelt, vagy elosztót.
 - A kábelnek biztonságosan a borklimatizáló szekrény mögött kell elhelyezkednie, és nem feket vagy függhet védelem nélkül.
 - Amikor a helyére tolja a borklimatizáló szekrényt, biztosítsa, hogy a tápkábel ne csípődjön be.
- ▶ A csatlakozókábel dugaszát csatlakoztassa a váltakozó áramú hálózathoz.
 - ✓ Bekapcsol a kijelző.

7 Üzemeltetés

7.1 Az első használat előtt

Az első használat előtt higiéniai okok miatt tisztítsa meg a borklimatizáló szekrény belső és külső részét (lásd itt is: „Tisztítás és karbantartás” fejelet, 282. oldal).

7.2 Palackok tárolása

Vegye figyelembe az alábbi megjegyzéseket:

- Kizárólag bor tárolható, zárt és még bontatlan borospalackokban.
- Ne terhelje túl a borklimatizáló szekrényt.
- Ne fedje le a polcokat alumínium fóliával, vagy hasonló tárgyakkal, mivel ezek megakadályozhatják a levegő áramlását.
- Áramszünet után, vagy ha ki volt kapcsolva a borklimatizáló szekrény, a bekapcsolás előtt várjon 3 – 5 perccel.

► Helyezze el a palackokat az alábbi módon: **10**. ábra, 9. oldal.

7.3 Energiatakarékosság

- A borklimatizáló szekrény ajtaját csak olyan gyakran és annyi ideig nyissa ki ahányszor és ameddig ez feltétlenül szükséges.
- Kerülje a szükségtelenül alacsony hőmérsékleti beállításokat.
- Az optimális energiafogyasztás érdekében a polcokat és a fiókokat a kiszállítási helyzetükbe pozícionálja.
- Rendszeresen ellenőrizze, hogy az ajtó megfelelően illeszkedik-e.
- Rendszeres időközönként tisztítsa meg a kondenzátort a portól és szennyeződésektől.

7.4 Be- és kikapcsolás

► A be- és kikapcsoláshoz legalább 5 másodpercig tartsa lenyomva a  gombot.

7.5 A hőmérséklet beállítása

Az ételmeiszterpazarlás elkerülése érdekében vegye figyelembe a következőket:

- Tartsa a lehető legalacsonyabb szinten a hőmérséklet ingadozását. A borklimatizáló szekrény ajtaját csak olyan gyakran és annyi ideig nyissa ki ahányszor és ameddig ez feltétlenül szükséges. Úgy rendezze el a borospalackokat, hogy a levegő jól tudjon áramolni.
- A hőmérsékletet a borospalackok mennyiségéhez és típusához állítsa be.



Mértékegység beállítása (°C vagy °F)

Kiválaszthatja, hogy a hőmérséklet megjelenítése Celsius-fokban vagy Fahrenheit-fokban történjen.

- ▶ 5 másodpercig tartsa lenyomva a  gombot (11. ábra, 9. oldal).
- ✓ A mértékegység átváltásra kerül, és a kijelzőn a hőmérséklet a kiválasztott mértékegységben jelenik meg.

A hőmérséklet növelése és csökkentése

A hőmérséklet a felső zónában 5 °C és 22 °C között, az alsó zónában pedig 5 °C és 22 °C között állítható be.

- ▶ A hőmérséklet beállításához nyomja meg a(z)  vagy a(z)  gombot (12. ábra, 9. oldal).
- ✓ A beállítás végrehajtása során a kijelző villog. Mindig a már beállított hőmérsékletet mutatja, kivéve, ha a borospince hibakóddal hibásodik meg.



MEGJEGYZÉS

Amikor a borklimatizáló szekrényt először használja, vagy ha hosszabb ideig nem használta, a belső hőmérséklet eltérhet a beállítottól. Az alsó zóna (vörösbor) beállított hőmérsékletének egyenlőnek vagy nagyobb-nak kell lennie, mint a felső zóna (fehérbor). Az optimális teljesítmény érdekében a 2 zóna között 4 °C különbség ajánlott.

A hőmérséklet monitorozása

A figyelmeztető jelzés megakadályozza az észrevétlen túl nagy hőmérséklet csökkenést vagy növekedést, amely ronthatja a bor minőségét. Ha a borklimatizáló szekrény elérte a beállított hőmérsékletet, akkor a figyelmeztető jelzés és a hőmérséklet-kijelző villogása megszűnik.

A következő esetekben figyelmeztető hang hallatszik és a hőmérséklet-kijelző villog:

- Ha a belső hőmérséklet 5 °C-nál nagyobb mértékben eltér a beállított hőmérséklettől.

A figyelmeztető hang így kapcsolható ki idő előtt:

- ▶ A borklimatizáló szekrény kikapcsolásához nyomja le a  gombot 5 másodpercig.
- ▶ Indítsa újra a borklimatizáló szekrényt, a riasztás megszűnik. Ha nem törli a hibát, 24 óra múlva újra jelentkezik.
- ▶ Ha a riasztás működésbe lép, a hőmérséklet kijelző a riasztás törléséig villog. Ezt követően a kijelző folyamatosan világít és kijelzi, hogy a riasztórendszer újból aktív.

A bor tárolási és felszolgálási hőmérséklete

A fehérbor és a vörösbor ajánlott tárolási hőmérséklete 10 °C és 14 °C között van.

A felszolgálási hőmérséklet a származástól és a szőlőfajtától függ.



Régió	Felszolgálási hőmérséklet	
	Fehérbor	Vörösbor
Bordeaux	12 °C	18 °C
Burgundia	10 °C	16 °C
Loire	10 °C	15 °C
Languedoc	12 °C	18 °C
Alsace grands crus	12 °C	16 °C
Piemont, Toszkána	10 °C	18 °C
Rioja	12 °C	18 °C
Napa-völgy	12 °C	16 °C
Ausztrália	10 °C	16 °C
Chile	10 °C	18 °C
Likőrbor	8 °C	–
Pezsgő	6 °C	–

7.6 A belső LED-lámpa be- és kikapcsolása

► A be- vagy kikapcsoláshoz röviden nyomja le a  gombot (13. ábra, 9. oldal).

7.7 Demo mód használata

A demó üzemmód aktiválásával a kompresszor és a ventilátorok kikapcsolnak.

► A demó üzemmód aktiválásához nyomja le a  gombot és a jobb oldali  gombot legalább 5 másodpercig (14. ábra, 10. oldal).

✓ A ventilátorok, a kompresszor és a fűtés nem működnek.

✓ A Celsius fok jelzőlámpa és a Fahrenheit jelzőlámpa egyszerre világít.

7.8 A szekrénypolcok áthelyezése

A polcok egyharmada kihúzható, így könnyen elérheti a borosüvegeket.

A polcokon van egy végállás, amely megakadályozza, hogy túlságosan kihúzzák őket.

- ▶ Az egyik polcnak a vezetősínből való eltávolításához az ábrán látható módon járjon el (15. ábra, 10. oldal).

7.9 Leolvasztás

A borklimatizáló szekrény automatikus kiolvasztó funkcióval van ellátva.

7.10 A borklimatizáló szekrény kikapcsolása és üzemen kívül helyezése

Ha a borklimatizáló szekrényt hosszabb időre üzemen kívül szeretné helyezni, a következő módon járjon el:

1. Addig tartsa nyomva a ① gombot, amíg a borklimatizáló szekrény ki nem kapcsol.
 2. Húzza ki a tápkábelt.
 3. Tisztítsa meg a borklimatizáló szekrényt (lásd „Tisztítás és karbantartás” fejj., 282. oldal).
- ✓ Az ajtó nyitva marad, így megakadályozza, hogy szagok képződhessenek.

8 Hibaelhárítás

Ha saját maga nem tudja megoldani a problémát, kérjük vegye fel a kapcsolatot a szervizzel.

Hiba	Lehetséges ok	Megoldás
A borklimatizáló szekrény nem működik.	A borklimatizáló szekrény nincs tápfeszültséghez csatlakoztatva.	Csatlakoztassa a borklimatizáló szekrényt.
	A borklimatizáló szekrény ki van kapcsolva.	Kapcsolja ki a borklimatizáló szekrényt.
	A védőkapcsoló vagy egy biztosíték kioldott.	Kapcsolja be a védőkapcsolót, kapcsolja be vagy cserélje ki a biztosítékot

Hiba	Lehetséges ok	Megoldás
A borklimatizáló szekrény nem elég hideg.	Nincs megfelelően beállítva a hőmérséklet.	Ellenőrizze a beállított hőmérsékletet.
	A környezeti hőmérséklet miatt magasabb hőmérséklet beállítása lehet szükség.	Állítson be magasabb hőmérsékletet.
	Túl gyakori ajtónyitás.	Ne nyissa ki az ajtót a szükségesnél gyakrabban.
	Az ajtó nem lett megfelelően bezárva.	Zárja be megfelelően az ajtót.
	Az ajtó tömítés nem zár hermetikusan.	Ellenőrizze és tisztítsa meg vagy cserélje ki az ajtó tömítést.
A borklimatizáló szekrény magától be- és kikapcsol.	A helyiség hőmérséklete az átlagnál magasabb.	Tegye a borklimatizáló szekrényt hidegebb helyre.
	A szekrényt nemrég új palackokkal töltötték fel.	Hagyja üzemelni egy ideig a borklimatizáló szekrényt, amíg el nem éri a beállított hőmérsékletet.
	Túl gyakori ajtónyitás.	Ne nyissa ki az ajtót a szükségesnél gyakrabban.
	Az ajtó nem lett megfelelően bezárva.	Zárja be megfelelően az ajtót.
	Az ajtó tömítés nem zár hermetikusan.	Ellenőrizze és tisztítsa meg vagy cserélje ki az ajtó tömítést.
A belső LED-lámpa nem működik.	A borklimatizáló szekrény nincs tápfeszültséghez csatlakoztatva.	Csatlakoztassa a borklimatizáló szekrényt.
	A védőkapcsoló vagy egy biztosíték kioldott.	Kapcsolja be a védőkapcsolót, kapcsolja be vagy cserélje ki a biztosítékot
	A belső LED-lámpát kikapcsolták a kezelőpanelen.	Kapcsolja be a belső LED-lámpát.

Hiba	Lehetséges ok	Megoldás
A borklimatizáló szekrény rezeg.	A borklimatizáló szekrény nincs megfelelően vízszintbe állítva.	Az állítható lábakkal állítsa vízszintbe a borklimatizáló szekrényt.
A borklimatizáló szekrény nagyon zajosan működik.	A zajt valószínűleg a hűtőközeg okozza, ez normális. Minden egyes ciklus végén zaj hallható, amelyet a hűtőközeg áramlása okoz. Hőmérsékletingadozás esetén a belső falak összehúzódása és kitágulása pattogó és recsegő hangot okozhat.	
	A borklimatizáló szekrény nincs megfelelően vízszintbe állítva.	Az állítható lábakkal állítsa vízszintbe a borklimatizáló szekrényt.
Az ajtó nem zár megfelelően.	A borklimatizáló szekrény nincs megfelelően vízszintbe állítva.	Az állítható lábakkal állítsa vízszintbe a borklimatizáló szekrényt.
	Az ajtópántot helytelenül cserélték ki.	Ellenőrizze az ajtópántot, és szerelje össze helyesen.
	Az ajtótomítás elszennyeződött.	Tisztítsa meg az ajtótomítést.
	Nincsenek megfelelően behelyezve a polcok.	Ellenőrizze a polcokat és helyezze be ezeket újra megfelelően.
A LED-kijelzőn a következő jelenik meg: EL vagy EH .	A borklimatizáló szekrény belsejében lévő levegő hőmérsékletének érzékelője hibát jelez.	A javítást csak szerviz végezheti el.

9 Tisztítás és karbantartás



FIGYELMEZTETÉS! Gyermek beszorulásának kockázata

A borklimatizáló szekrény ártalmatlanítása előtt:

- Távolítsa el az ajtót.
- Annak érdekében, hogy gyermekek ne mászhassanak bele, hagyja a polcokat a készülékben.



FIGYELMEZTETÉS! Áramütés miatti veszély

A borklimatizáló szekrényt minden tisztítás és karbantartás előtt válassza le a hálózatról.



FIGYELEM! Károsodás veszélye

- Ne használjon a tisztításhoz éles tisztítóeszközöket vagy kemény tárgyakat, mert azok károsíthatják a borklimatizáló szekrényt.
- A jégrétegek eltávolítására vagy odafagyott tárgyak leválasztására soha ne használjon kemény vagy hegyes szerszámokat.
- A leolvasztási folyamat gyorsításához ne használjon mechanikus vagy egyéb segédeszközöket.

- A borklimatizáló szekrényt rendszeresen és szennyeződés esetén haladéktalanul tisztítsa meg nedves kendővel.
- Ügyeljen arra, hogy ne csöpöppenjen víz a tömítésekbe. Ez károsíthatja az elektronikát.
- A borklimatizáló szekrényt tisztítás után kendővel törölje szárazra.
- Rendszeresen ellenőrizze a leolvasztásból származó víz elvezetőjét. Szükség esetén tisztítsa meg a leolvasztásból származó víz elvezetőjét. Ha eldugult a lefolyó, a leolvasztásból származó víz a borklimatizáló szekrény alján gyűlik össze.

10 Szavatosság

A termékre a törvény szerinti szavatossági időszak érvényes. Amennyiben a termék meghibásodott, lépjen kapcsolatba a kiskereskedővel, vagy a gyártó helyi képviselőjével (lásd: dometic.com/dealer).

A javításhoz, illetve a garancia intézéséhez a következő dokumentumokat kell mellékelnie a termék beküldésekor:

- A számla vásárlási dátummal rendelkező másolatát
- A reklamáció okát vagy a hibát tartalmazó leírást

Vegye figyelembe, hogy az önkezdő javítás vagy a nem szakszerű javítás biztonsági következményekkel járhat, és érvénytelenítheti a szavatosságot.

11 Ártalmatlanítás

Nem cserélhető elemeket, akkumulátorokat vagy fényforrásokat tartalmazó termékek újrahasznosítása



➤ Ha a termék nem cserélhető elemeket, akkumulátorokat vagy fényforrásokat tartalmaz, azokat nem kell eltávolítani az ártalmatlanítás előtt.



➤ A termék végleges üzemen kívül helyezése esetén tájékozódjon a legközelebbi újrahasznosító központban vagy szakkereskedőjénél a vonatkozó ártalmatlanítási előírásokról.

➤ A termék ingyenesen ártalmatlanítható.

Csomagolóanyagok újrahasznosítása



➤ A csomagolóanyagot lehetőleg a megfelelő újrahasznosítható hulladékokhoz tegye.

12 Műszaki adatok

Készüléke aktuális EU-megfelelőségi nyilatkozatát a dometic.com honlap megfelelő termékoldalán találhatja meg, vagy vegye fel a kapcsolatot közvetlenül a gyártóval (lásd: dometic.com/dealer).

További termékinformációkat az ábrákon az energiacímkén található QR kód beolvasásával, vagy az eprel.ec.europa.eu honlapon kaphat.

	C154F	D154F
Bemeneti feszültség:	220 – 240 V~ 50 Hz	
Teljes térfogat:	418 l	
Névleges teljesítményfelvétel:	150 W	
Energiafogyasztás:	178 kWh/év	
Klímaosztály:	ST, SN, N	
Tárolási hőmérséklet-tartomány:	5 °C és 22 °C között	
– felső zóna:	5 °C és 22 °C között	
– alsó zóna:		
Megcélzott használati környezeti hőmérséklet:	+10 °C és +38 °C között	

	C154F	D154F
Zajkibocsátás:	41 dB(A)	
Hajtóanyag:	Ciklopentán	
Hűtőközeg:	R600a	
Méretetek:	1 . ábra, 3. oldal	
Súly:	103 kg	
Vizsgálat / tanúsítványok:		

Pažljivo pročitajte ove upute i poštuju sve upute, smjernice i upozorenja sadržane u ovim uputama kako biste u svakom trenutku osigurali pravilnu instalaciju, uporabu i održavanje proizvoda. Ove upute MORAJU ostati u blizini uređaja.

Uporabom proizvoda potvrđujete da ste pažljivo pročitali sve upute, smjernice i upozorenja te da razumijete i pristajete poštovati ovdje navedene uvjete i odredbe. Pristajete koristiti ovaj proizvod samo za predviđenu svrhu i namjenu te u skladu s uputama, smjernicama i upozorenjima navedenima u ovom priručniku za proizvod, kao i u skladu sa svim važećim zakonima i propisima. Ako ne pročitate i ne poštujete ovdje navedene upute i upozorenja, tada to može dovesti do ozljeđivanja vas i drugih osoba, do oštećenja proizvoda ili druge imovine u blizini. Ovaj priručnik za proizvod, uključujući i upute, smjernice i upozorenja, te povezanu dokumentaciju može biti podložan promjenama i ažuriranjima. Za najnovije podatke o proizvodu posjetite documents.dometic.com.

Sadržaj

1	Objašnje simbola	286
2	Sigurnosne upute	287
3	Opseg isporuke	289
4	Namjenska uporaba	290
5	Tehnički opis	291
6	Instalacija	292
7	Rad	294
8	Uklanjanje smetnji	297
9	Čišćenje i održavanje	299
10	Jamstvo	300
11	Odlaganje u otpad	301
12	Tehnički podaci	301

1 Objašnje simbola



UPOZORENJE!

Sigurnosna uputa: Naznačuje opasnu situaciju, koja bi, ako se ne izbjegne, mogla rezultirati smrću ili teškim ozljedama.



OPREZ!

Sigurnosna uputa: Naznačuje opasnu situaciju, koja bi, ako se ne izbjegne, mogla rezultirati lakšim ili umjerenim ozljedama.



POZOR!

Naznačuje situaciju, koja, ako se ne izbjegne, može rezultirati materijalnom štetom.

**UPUTA**

Dodatne informacije za rukovanje proizvodom.

2 Sigurnosne upute

2.1 Opća sigurnost



UPOZORENJE! Nepoštivanje ovih upozorenja moglo bi dovesti do smrti ili teške ozljede.

Opasnost od strujnog udara

- Ne koristite hladnjak za vino ako na njemu ima vidljivih oštećenja.
- Ako je priključni kabel hladnjaka za vino oštećen, mora ga zamijeniti proizvođač, ovlaštenu servis ili osoba sličnih kvalifikacija kako bi se spriječilo ugrožavanje sigurnosti.
- Ovaj hladnjak za vino smije popravljati samo kvalificirano osoblje. Neadekvatni popravci mogu prouzročiti ozbiljne opasnosti.
- Kad postavljate hladnjak za vino, uvjerite se da priključni kabel nije uklješten ili oštećen.
- Ne postavljajte višestruke prijenosne utičnice ili prijenosne izvore napajanja na stražnjoj strani hladnjaka za vino.
- Utikačem spojite uređaj u utičnice koje osiguravaju pravilan priključak posebice ako uređaj treba biti uzemljen.

Opasnost požara

- Rashladno sredstvo u krugu rashladnog sredstva iznimno je zapaljivo. U slučaju bilo kakva oštećenja kruga rashladnog sredstva:
 - Isključite hladnjak za vino.
 - Izbjegavajte otvoreni plamen i iskre.
 - Dobro prozračite prostoriju.

Opasnost za zdravlje

- Ovim uređajem smiju rukovati djeca starija od 8 godina i osobe sa smanjenim fizičkim, osjetilnim i mentalnim sposobnostima ili osobe s nedostatkom iskustva i znanja ako su pod nadzorom, odn. ako im se daju upute u vezi sa sigurnom uporabom uređaja i ako razumiju uključene opasnosti.
- Djeca se ne smiju igrati uređajem.
- Djeca ne smiju provoditi čišćenje i korisničko održavanje bez nadzora.
- Djeci od 3 do 8 godina dopušteno je puniti i prazniti hladnjak za vino.

- Kako bi se izbjegle opasnosti zbog nestabilnosti, uređaj za čuvanje vina se mora učvrstiti sukladno uputama za montažu.
- Pazite da ventilacijski otvori u kućištu hladnjaka za vino ili u ugradbenom elementu budu slobodni.
- Nemojte koristiti mehaničke uređaje ili druga sredstva kako biste ubrzali postupak odležavanja, osim onih koje preporučuje proizvođač.
- Nemojte oštetiti kružni tok rashladnog sredstva.
- Ni u kojim uvjetima ne otvarajte krug rashladnog sredstva.
- Ne koristite električne uređaje unutar hladnjaka za vino, osim ako ih proizvođač ne preporučuje u te svrhe.

Opasnost od eksplozije

- U hladnjak za vino nemojte odlagati eksplozivne tvari, kao što su npr. sprejevi s potisnim plinom.



OPREZ! Nepoštivanje ovih upozorenja moglo bi dovesti do lakše ili umjerene ozljede.

Opasnost od prignječenja

- Ne gurajte prste u šarku.

Opasnost za zdravlje

- U uređaj se smiju odlagati samo zatvorene i još uvijek zapečaćene boce.



POZOR! Opasnost od oštećenja

- Provjerite odgovara li specificirani napon na tipskoj pločici specificiranom izvoru napajanja.
- Nikada ne izvlačite utikač iz utičnice povlačenjem priključnog kabela.
- Hladnjak za vino nije prikladan za čuvanje tvari koje su nagrizajuće ili sadrže otapala.
- U svakom trenutku održavajte ispusni otvor čistim.
- Nikada ne transportirajte hladnjak za vino u horizontalnom položaju kako ne bi moglo doći do curenja ulja iz kompresora.
- Postavite hladnjak za vino na suho mjesto gdje je zaštićen od prskanja vode.

2.2 Sigurno rukovanje hladnjakom za vino



OPASNOST! Nepoštivanje ovih upozorenja dovest će do smrti ili teške ozljede.

Opasnost od strujnog udara

- Golim rukama ne dodirujte izložene kabele.



OPREZ! Nepoštivanje ovih upozorenja moglo bi dovesti do lakše ili umjerene ozljede.

Opasnost od strujnog udara

- Prije uključivanja hladnjaka za vino uvjerite se da su priključni kabel i utikač suhi.

Opasnost za zdravlje

- Otvaranje vrata tijekom duljih razdoblja može prouzročiti znatno povećanje temperature u odjeljcima hladnjaka za vino.
- Redovito čistite površine koje dolaze u doticaj s vinskim bocama i sustavima odvodnje kojima se može pristupiti.
- Ako je uređaj dugo prazan:
 - Isključite hladnjak za vino.
 - Odledite hladnjak za vino.
 - Očistite i osušite hladnjak za vino.
 - Vrata ostavite otvorena kako biste spriječili nastanak plijesni u unutrašnjosti hladnjaka za vino.



POZOR! Opasnost od oštećenja

- Ne postavljajte hladnjak za vino u blizini otvorenog plamena ili drugih izvora topline (grijalice, izravna sunčeva svjetlost, plinske peći itd.)
- **Opasnost od pregrijavanja!**
Uvijek obratite pozornost da se toplina, koja nastaje tijekom rada uređaja, može nesmetano odvoditi. Pobrinite se da uređaj uvijek bude na dovoljnoj udaljenosti od zidova ili predmeta tako da zrak može nesmetano kružiti.
- Nikada nemojte uranjati hladnjak za vino u vodu.
- Zaštitite hladnjak za vino i kabel od vrućine i vlage.
- Pobrinite se za to da boce ne dodiruju stjenke prostora za hlađenje.

3 Opseg isporuke

- Hladnjak za vino

- Kratke upute za montažu i rukovanje

4 Namjenska uporaba

Ovaj uređaj za čuvanje vina (koji se još naziva i hladnjak za vino) konstruiran je za rad u zatvorenim objektima, kao što su:

- kuhinje za osoblje u trgovinama, uredima i drugim radnim prostorima
- u poljoprivrednom resoru
- u hotelima, motelima i drugim smještajnim jedinicama
- u ustanovama koje nude noćenje s doručkom
- u pripremi i dostavi hrane ili sličnom veleprodajnom poslovanju

Hladnjak za vino namijenjen je za uporabu ili u vidu ugradbenog uređaja ili kao samostojeći uređaj. Pročitajte upute za instalaciju.

Hladnjak za vino namijenjen je isključivo za čuvanje i regulaciju temperature vina. U uređaj se smiju odlagati samo zatvorene i još uvijek zapečaćene boce.

Hladnjak za vino nije prikladan za čuvanje lijekova ni za zamrzavanje hrane.

Ovaj hladnjak za vino prikladan je samo za predviđenu namjenu i primjenu u skladu s ovim uputama.

Ove upute donose informacije neophodne za pravilnu montažu i/ili rukovanje hladnjakom za vino. Loša instalacija i/ili nepravilan rad ili održavanje rezultirat će nezadovoljavajućom uspješnošću i mogućim kvarom.

Proizvođač ne preuzima nikakvu odgovornost za bilo kakve ozljede ili oštećenja proizvoda koje nastanu kao rezultat:

- nepravilne montaže ili priključivanja, uključujući i previsok napon
- nepravilnog održavanja ili uporabe nekih drugih rezervnih dijelova osim originalnih rezervnih dijelova koje isporučuje proizvođač
- izmjena na proizvodu bez izričitog dopuštenja proizvođača
- uporabe u svrhe koje nisu opisane u ovim uputama

Dometic pridržava pravo na izmjene izgleda i specifikacija proizvoda.

5 Tehnički opis



Svi modeli hladnjaka za vino opremljeni su sljedećim:



- Dvije temperaturne zone,
 - gornja zona: 5 °C do 22 °C
 - donja zona: 5 °C do 22 °C
- Automatska funkcija odleđivanja
- Senzorske tipke
- Zaslon za prikaz temperature °C/°F
- Unutarnja LED lampica
- Funkcija memorije za temperaturu: Postavljena temperatura se sprema kad se hladnjak za vino isključi.
- Nadzor temperature: Svira signal upozorenja i zaslon za prikaz temperature trepće ako unutarnja temperatura značajno odstupa od postavljene.

Pregled

Poz. na sl. 2 , stranica 4	Naziv
1	Upravljačka ploča
2	Polica
3	Brava (samo C154F)
4	Podesive noge

Upravljački gumbi

Poz. na sl. 3 , stranica 4	Simbol	Opis
1		Tipka za uključivanje/isključivanje
2		Povećava postavljenu temperaturu za 1 °C ili 1 °F za gornju zonu
3		Smanjuje postavljenu temperaturu za 1 °C ili 1 °F za gornju zonu
4		Zaslon za prikaz temperature (gornja zona)
5		Zaslon za prikaz temperature (donja zona)

Poz. na sl. 3 , stranica 4	Simbol	Opis
6		Povećava postavljenu temperaturu za 1 °C ili 1 °F za donju zonu
7		Smanjuje postavljenu temperaturu za 1 °C ili 1 °F za donju zonu
8		Uključuje ili isključuje unutarnju LED lampicu

6 Instalacija

6.1 Odabir mjesta montaže

Prilikom odabira mjesta montaže pridržavajte se sljedećeg:

- Temperatura okoline treba biti u skladu s klimatskim razredom. U suprotnom, može se dogoditi da se postavljena unutarnja temperatura ne može postići ili održati. To bi također mogao biti slučaj ako postoje ekstremne oscilacije u temperaturi okoline.

Namjenska uporaba na temperaturi okoline i klimatski razred mogu se pronaći u tehničkim podacima (vidi pogl. „Tehnički podaci“ na stranici 301) i na tipskoj pločici koja se nalazi s lijeve strane u unutrašnjosti hladnjaka za vino.

- Tlo mora biti nivelirano i dovoljno stabilno za nošenje hladnjaka za vino napunjenog do punog kapaciteta.
- Hladnjak za vino mora biti pozicioniran tako da utikač bude dostupan.
- Obratite pozornost na električni priključak, vidi pogl. „Priključivanje hladnjaka za vino“ na stranici 293.

► Prije postavljanja uklonite sav unutarnji i vanjski pakirni materijal.

6.2 Integriranje hladnjaka za vino

Hladnjak za vino može se montirati kao samostojeća ili ugradbena verzija (sl. **4**, stranica 5).

Prilikom integriranja hladnjaka za vino pridržavajte se sljedećeg:

- Pridržavajte se montažnih dimenzija (sl. **5**, stranica 5).
- Pobrinite se da će se vrata pravilno otvarati i zatvarati na odabranom mjestu.

- Otpadna toplina, koju proizvodi hladnjak za vino, mora se odvoditi putem ventilacijskih otvora na stražnjoj strani i s obje bočne strane.

6.3 Montaža ručke vrata

- ▶ Montirajte ručku kako je prikazano (sl. **6**, stranica 6).

6.4 Podešavanje nogu

- ▶ Pobrinite se pomoću podešavanja nogu da hladnjak za vino bude niveliran (sl. **7**, stranica 6).

6.5 Promjena šarke vrata

sl. **8**, stranica 7 – sl. **9**, stranica 8

Možete promijeniti šarku vrata tako da se otvaraju nalijevo, a ne nadesno.

1. Za promjenu šarke vrata postupite na prikazani način.
2. Montirajte ručku vrata na drugu stranu.

6.6 Priključivanje hladnjaka za vino

Prilikom priključivanja hladnjaka za vino pridržavajte se sljedećeg:

- Ostavite hladnjak za vino da stoji uspravno oko 2 sata nakon transporta pa ga tek nakon toga priključite na opskrbu električnom energijom. U suprotnom, moglo bi doći do kvarova u rashladnom sustavu.
 - Priključite hladnjak za vino na krug koji je zaštićen osiguračem 15 A.
 - Neka utičnicu i strujni krug provjeri kvalificirani električar kako biste bili sigurni da je utičnica pravilno uzemljena. Nemojte koristiti produžni kabel ili višestruku utičnicu.
 - Mrežni kabel mora biti sigurno smješten iza hladnjaka za vino i ne smije ležati ili visjeti nezaštićen.
 - Pobrinite se da se mrežni kabel ne prignječi dok hladnjak za vino gurate na njegovo mjesto.
- ▶ Spojite utikač priključnog kabela s mrežom izmjenične struje.
 - ✓ Zaslon se uključuje.

7 Rad

7.1 Prije prve uporabe

Zbog higijenskih razloga, prije prve uporabe očistite hladnjak za vino iznutra i izvana vlažnom krpom (vidi također pogl. „Čišćenje i održavanje“ na stranici 299).

7.2 Čuvanje boca

Molimo obratite pozornost na sljedeće:

- Čuvajte vino samo u vinskim bocama koje su zatvorene i još uvijek zapečaćene.
 - Nemojte preopteretiti hladnjak za vino.
 - Nemojte prekrivati police aluminijskom folijom ili drugim predmetima jer to ometa kruženje zraka.
 - Nakon prekida opskrbe električnom energijom ili ako je hladnjak za vino bio isključen, pričekajte 3 do 5 minuta prije njegovog ponovnog uključivanja.
- Smjestite boce kako je prikazano na sl. **10**, stranica 9.

7.3 Ušteda energije

- Otvarajte hladnjak za vino samo onoliko često i onoliko dugo koliko je to neophodno.
- Izbjegavajte bespotrebno niske postavke temperature.
- Radi optimalne potrošnje energije police i ladice postavljajte u skladu s njihovim položajem pri isporuci.
- Redovito provjeravajte pranja li pravilno brtva na vratima.
- U redovitim razmacima čistite prašinu i prljavštinu s kondenzatora.

7.4 Uključivanje i isključivanje

- Za uključivanje i isključivanje pritisćite tipku  minimalno 5 sekundi.

7.5 Postavljanje temperature

Radi izbjegavanja bacanja hrane zapamtite sljedeće:

- Držite fluktuacije temperature na najmanjoj mogućoj mjeri. Otvarajte hladnjak za vino samo onoliko često i onoliko dugo koliko je to neophodno. Vinske boce odlažite na takav način da zrak još uvijek može dobro cirkulirati.

- Prilagodite temperaturu količini i tipu vinskih boca.



Postavljanje jedinice (°C ili °F)

Možete izabrati hoće li se temperatura prikazivati u stupnjevima Fahrenheita ili Celzija.

- ▶ Pritisćite tipku  5 sekundi (sl. 11, stranica 9).
- ✓ Jedinica se mijenja i zaslon prikazuje temperaturu u odabranoj jedinici.

Povećavanje i smanjivanje temperature

Temperatura se može postaviti između 5 °C i 22 °C za gornju zonu te između 5 °C i 22 °C za donju zonu.

- ▶ Pritisnite odgovarajuću tipku  ili  kako biste postavili temperaturu (sl. 12, stranica 9).
- ✓ Zaslon trepće dok podešavate postavku. Uvijek će prikazivati već postavljenu temperaturu osim ako vinski podrum nema smetnju s kodom greške.



UPUTA

Ako hladnjak za vino koristite prvi put ili ako nije bio korišten duže vrijeme, unutarnja temperatura može se razlikovati od postavljene. Postavka temperature za donju zonu (crno vino) mora biti jednaka ili veća od postavke gornje zone (bijelo vino). Za optimalan učinak, preporučuje se razlika temperature od 4 °C između 2 zone.

Nadzor temperature

Signali upozorenja sprječavaju da temperatura neprimjetno previše padne ili naraste, što bi moglo utjecati na kvalitetu vina. Nakon što je hladnjak za vino dosegao postavljenu temperaturu, signal upozorenja se isključuje i zaslon za prikaz temperature prestaje treptati.

Signal upozorenja svira i zaslon za prikaz temperature trepće u sljedećim slučajevima:

- Unutarnja temperatura odstupa od postavljene za više od 5 °C.

Za prijevremeno isključivanje signala upozorenja:

- ▶ Pritisćite tipku  5 sekundi za isključivanje hladnjaka za vino.
- ▶ Ponovno pokrenite hladnjak za vino, alarm nestaje. Ponovno će se javiti nakon 24 sata ako se smetnja ne ukloni.

- Kad se aktivira alarm, zaslon za prikaz temperature trepće dok se alarm ne ukloni. Zaslon nakon toga trajno svijetli i pokazuje da je alarmni sustav ponovno aktivan.

Temperature čuvanja i serviranja vina

Preporučena temperatura čuvanja bijelog i crnog vina je između 10 °C i 14 °C.

Temperatura serviranja ovisi o porijeklu i grožđu.



Regija	Temperatura serviranja	
	Bijelo vino	Crno vino
Bordeaux	12 °C	18 °C
Bourgogne	10 °C	16 °C
Loire	10 °C	15 °C
Languedoc	12 °C	18 °C
Alsace grands crus	12 °C	16 °C
Piedmont, Toskana	10 °C	18 °C
Rioja	12 °C	18 °C
Napa Valley	12 °C	16 °C
Australija	10 °C	16 °C
Čile	10 °C	18 °C
Likersko vino	8 °C	–
Šampanjac	6 °C	–

7.6 Uključivanje i isključivanje unutarnje LED lampice

- Za uključivanje i isključivanje kratko pritisnite tipku  (sl. 13, stranica 9).

7.7 Korištenje demonstracijskog moda

Kad je aktiviran demonstracijski mod, kompresor i ventilatori su isključeni.

- Za aktiviranje demonstracijskog moda pritisnite tipku  i desnu tipku  minimalno 5 sekundi (sl. 14, stranica 10).
- ✓ Ventilatori, kompresor i grijač ne rade.
- ✓ Svjetlo indikatora za stupnjeve Celzija i svjetlo indikatora za stupnjeve Fahrenheita istovremeno se uključuju.

7.8 Pomicanje polica ormarića

Police se mogu izvući za trećinu tako da možete lako doseći vinske boce.

Police imaju graničnik koji onemogućava da ih previše izvučete.

- ▶ Postupite kako je prikazano kako biste uklonili jednu od polica iz vodilice (sl. **15**, stranica 10).

7.9 Odleživanje

Hladnjak za vino opremljen je automatskom funkcijom odleživanja.

7.10 Isključivanje i skladištenje hladnjaka za vino

Ako se dulje vrijeme ne namjeravate koristiti hladnjakom za vino, postupite na sljedeći način:

1. Pritisnite tipku  dok se hladnjak za vino ne isključi.
 2. Odspojite mrežni kabel.
 3. Očistite hladnjak za vino (vidi pogl. „Čišćenje i održavanje“ na stranici 299).
- ✓ Vrata ostaju otvorena, čime se sprječava nastanak neugodnih mirisa.

8 Uklanjanje smetnji

Ako ne možete sami riješiti problem, kontaktirajte ovlašteni servis.

Smetnja	Mogući uzrok	Rješenje
Hladnjak za vino ne radi.	Hladnjak za vino nije priključen na opskrbu strujom.	Priključite hladnjak za vino.
	Hladnjak za vino je isključen.	Uključite hladnjak za vino.
	Proradila je automatska sklopka ili osigurač.	Uključite automatsku sklopku, uključite ili zamijenite osigurač.

Smetnja	Mogući uzrok	Rješenje
Hladnjak za vino nije dovoljno hladan.	Temperatura nije pravilno postavljena.	Provjerite postavljenu temperaturu.
	Možda temperatura okoline zahtijeva višu postavku temperature.	Postavite višu temperaturu.
	Vrata su često otvarana.	Nemojte otvarati vrata češće nego što je potrebno.
	Vrata nisu bila pravilno zatvorena.	Pravilno zatvorite vrata.
	Vrata nisu hermetički zatvorena.	Provjerite brtvu vrata i očistite je ili zamijenite.
Hladnjak za vino se uključuje i isključuje.	Sobna temperatura je viša nego obično.	Smjestite hladnjak za vino na hladnije mjesto.
	Ormarić je nedavno napunjen novim bocama.	Pustite hladnjak za vino da neko vrijeme radi dok se ne dosegne postavljena temperatura.
	Vrata su često otvarana.	Nemojte otvarati vrata češće nego što je potrebno.
	Vrata nisu bila pravilno zatvorena.	Pravilno zatvorite vrata.
	Vrata nisu hermetički zatvorena.	Provjerite brtvu vrata i očistite je ili zamijenite.
Unutarnja LED lampica ne radi.	Hladnjak za vino nije priključen na opskrbu strujom.	Priključite hladnjak za vino.
	Proradila je automatska sklopka ili osigurač.	Uključite automatsku sklopku, uključite ili zamijenite osigurač.
	Unutarnja LED lampica isključena je na upravljačkoj ploči.	Uključite unutarnju LED lampicu.

Smetnja	Mogući uzrok	Rješenje
Hladnjak za vino vibrira.	Hladnjak za vino nije pravilno niveliran.	Nivelirajte hladnjak za vino pomoću podesivih nogu.
Čini se da je hladnjak za vino jako bučan.	Buka je vjerojatno uzrokovana rashladnim sredstvom, što je normalno. Na kraju svakog ciklusa čut ćete buku koju stvara protok rashladnog sredstva. Ako dođe do oscilacija temperature, stezanje i širenje unutarnjih stjenki može uzrokovati praskanje i pucketanje.	
	Hladnjak za vino nije pravilno niveliran.	Nivelirajte hladnjak za vino pomoću podesivih nogu.
Vrata se ne zatvaraju pravilno.	Hladnjak za vino nije pravilno niveliran.	Nivelirajte hladnjak za vino pomoću podesivih nogu.
	Šarka vrata bila je neispravno zamijenjena.	Provjerite šarku vrata i pravilno je ponovno sastavite.
	Brtva vrata je prljava.	Očistite brtvu vrata.
	Police nisu pravilno ugrađene.	Provjerite police i pravilno ih ponovno ugradite.
LED zaslon prikazuje <i>EL</i> ili <i>EH</i> .	Senzor temperature zraka unutar hladnjaka za vino prikazuje grešku.	Ovaj popravak može obaviti samo servis.

9 Čišćenje i održavanje



UPOZORENJE! Opasnost da će djeca ostati zarobljena u uređaju

Prije zbrinjavanja hladnjaka za vino u otpad:

- Uklonite vrata.
- Ostavite police u uređaju tako da djeca ne mogu ući u njega.



UPOZORENJE! Opasnost od strujnog udara

Uvijek razdvojite hladnjak za vino od električne mreže prije njegova čišćenja i servisiranja.

**POZOR! Opasnost od oštećenja**

- Tijekom čišćenja ne upotrebljavajte abrazivna sredstva za čišćenje ni tvrde predmete jer oni mogu oštetiti hladnjak za vino.
- Nikad ne upotrebljavajte tvrde ni oštre alate za uklanjanje leda ili oslobađanje predmeta koji se zaleđeni drže za uređaj.
- Ne upotrebljavajte nikakve mehaničke ni druge alate za ubrzavanje procesa odmrzavanja.

- ▶ Čistite hladnjak za vino vlažnom krpom u redovitim razmacima i čim se zaprlja.
- ▶ Pobrinite se da na brtve na kaplje voda. Time se može oštetiti elektronika.
- ▶ Prebrišite hladnjak za vino suhom krpom nakon čišćenja.
- ▶ Redovito provjeravajte odvod kondenzata.

Po potrebi očistite odvod kondenzata. Ako je začepljen, kondenzat će se sakupljati na dnu hladnjaka za vino.

10 Jamstvo

Primjenjuje se zakonom propisano jamstveno razdoblje. Ako je proizvod neispravan, molimo obratite se trgovcu na malo ili podružnici proizvođača u vašoj državi (vidi dometic.com/dealer).

Za potrebe popravaka i obrade jamstva, pri slanju proizvoda priložite sljedeće dokumente:

- Presliku računa s datumom kupnje
- Razlog reklamacije ili opis kvara

Obratite pozornost da samostalni ili nestručni popravak može imati negativne posljedice na sigurnost i uzrokovati gubitak jamstva.

11 Odlaganje u otpad

Recikliranje proizvoda s nezamjenjivim baterijama, punjivim baterijama ili izvorima svjetla



- Ako proizvod sadrži nezamjenjive baterije, punjive baterije ili izvore svjetla, ne morate ih uklanjati prije odlaganja u otpad.
- Ako proizvod želite konačno odložiti u otpad, zatražite od svog lokalnog reciklažnog centra ili specijaliziranog trgovca pojediniosti o tomu kako to učiniti u skladu s primjenjivim propisima o odlaganju u otpad.
- Proizvod se može besplatno odložiti u otpad.



Recikliranje ambalaže



- Odložite ambalažu u odgovarajuće kante za reciklažu otpada gdje god je to moguće.

12 Tehnički podaci

Trenutačno važeću EU izjavu o sukladnosti za svoj uređaj molimo potražite na stranici odgovarajućeg proizvoda na adresi dometic.com ili se izravno obratite proizvođaču (vidi dometic.com/dealer).

Daljnijim informacijama o proizvodu možete pristupiti putem QR koda na energetskej naljepnici na slikama ili putem mrežne stranice eprel.ec.europa.eu.

	C154F	D154F
Ulazni napon:	220 – 240 V~ 50 Hz	
Ukupna zapremnina:	418 l	
Nazivna ulazna snaga:	150 W	
Potrošnja energije:	178 kWh/godišnje	
Klasa klime:	ST, SN, N	
Raspon temperature skladištenja:	5 °C do 22 °C	
– gornja zona:	5 °C do 22 °C	
– donja zona:		
Namjenska uporaba na oko-lišnoj temperaturi od:	+10 °C do +38 °C	
Emisija buke:	41 dB(A)	

	C154F	D154F
Propelant:	Ciklopentan	
Rashladno sredstvo:	R600a	
Dimenzije:	sl. 1 , stranica 3	
Težina:	103 kg	
Ispitivanja/certifikati:		

Citiți cu atenție și respectați toate instrucțiunile, indicațiile și avertismentele incluse în acest manual al produsului pentru a vă asigura că instalați, utilizați și întrețineți corect produsul în permanență. Aceste instrucțiuni TREBUIE păstrate împreună cu produsul.

Prin utilizarea produsului, confirmați că ați citit cu atenție toate instrucțiunile, indicațiile și avertismentele și că înțelegeți și sunteți de acord să respectați termenii și condițiile stabilite. Sunteți de acord să utilizați acest produs numai pentru scopul și aplicația prevăzute și în conformitate cu instrucțiunile, indicațiile și avertismentele prezentate în acest manual al produsului, precum și în conformitate cu toate legile și reglementările aplicabile. Nerespectarea instrucțiunilor și avertismentelor prezentate aici poate duce la vătămarea personală a utilizatorului sau a altora, la deteriorarea produsului sau a altor bunuri din apropiere. Acest manual al produsului, inclusiv instrucțiunile, indicațiile și avertismentele și documentația aferentă pot fi supuse modificărilor și actualizărilor. Pentru informații actualizate despre produs, vizitați documents.dometic.com.

Cuprins

1	Explicația simbolurilor	303
2	Instrucțiuni de siguranță	304
3	Domeniul de livrare	307
4	Domeniul de utilizare	307
5	Descriere tehnică	308
6	Instalare	310
7	Utilizarea	312
8	Remediarea problemelor	316
9	Curățarea și întreținerea	318
10	Garanție	319
11	Eliminarea	320
12	Date tehnice	320

1 Explicația simbolurilor



AVERTIZARE!

Instrucțiuni de siguranță: Indică o situație periculoasă care, dacă nu este evitată, poate provoca moartea sau răni grave.



PRECAUȚIE!

Instrucțiuni de siguranță: Indică o situație periculoasă care, dacă nu este evitată, poate provoca răni minore sau medii.

**ATENȚIE!**

Indică o situație care, dacă nu este evitată, poate duce la pagube materiale.

**INDICAȚIE**

Informații complementare privind operarea produsului.

2 Instrucțiuni de siguranță

2.1 Informații generale de siguranță



AVERTIZARE! Nerespectarea acestor avertismente poate conduce la moarte sau vătămări grave.

Pericol de electrocutare

- Nu folosiți aparatul pentru depozitarea vinului dacă este deteriorat în mod vizibil.
- În cazul în care cablul de alimentare al aparatului pentru depozitarea vinului este deteriorat, acesta trebuie înlocuit de către producător, un agent de service sau de o persoană calificată pentru a preveni afectarea siguranței.
- Lucrările de reparație la nivelul acestui aparatului pentru depozitarea vinului pot fi efectuate exclusiv de către specialiști. Reparațiile necorespunzătoare pot cauza pericole grave.
- Când poziționați aparatul pentru depozitarea vinului, asigurați-vă că cablul de alimentare nu este prins sau deteriorat.
- Nu dispuneți mai multe prize portabile sau surse de alimentare portabile în partea din spate a aparatului pentru depozitarea vinului.
- Conectați dispozitivul la prize pentru a asigura o conexiune adecvată, în special atunci când dispozitivul trebuie să fie legat la pământ.

Pericol de incendiu

- Agentul frigorific din circuitul frigorific este foarte inflamabil. În caz de defectare a circuitului frigorific:
 - Opriți aparatul pentru depozitarea vinului.
 - Evitați flăcările deschise și scântele.
 - Aerisiți bine camera.

Pericol pentru sănătate

- Acest aparat poate fi utilizat de copiii cu vârsta de peste 8 ani și de către persoane cu capacități fizice, senzoriale sau mentale reduse sau de către persoane lipsite de experiență și cunoștințe dacă acestea au fost supravegheate și instruite cu privire la utilizarea aparatului în condiții de siguranță și înțeleg riscurile pe care le implică.
- Copii nu au voie să se joace cu aparatul.
- Curățarea și operațiunile de întreținere nu trebuie efectuate de copii fără supraveghere.
- Copiilor cu vârste cuprinse între 3 și 8 ani li se permite să încarce și să descarce aparatul pentru depozitarea vinului.
- Pentru a preveni pericolul din cauza instabilității aparatului pentru depozitarea vinului, trebuie să fie fixat în conformitate cu instrucțiunile de instalare.
- Păstrați libere deschiderile de ventilație din piesa de mobilier în care este încadrat sau încorporat aparatul pentru depozitarea vinului.
- Nu folosiți dispozitive mecanice sau alte mijloace pentru a accelera procesul de dezghețare, altele în afara celor recomandate de producător.
- Nu deteriorați circuitul agentului frigorigen.
- Nu deschideți niciun circuit de agent frigorigen.
- Nu folosiți aparate electrice în cadrul aparatului pentru depozitarea vinului, decât dacă aceste aparate electrice sunt recomandate în acest scop de producător.

Pericol de explozie

- Nu depozitați în aparatul pentru depozitarea vinului substanțe cu capacitate de explozie, ca de ex. doze de pulverizare cu gaz inflamabil.



PRECAUȚIE! Nerespectarea acestor precauții poate conduce la vătămări minore sau moderate.

Risc de strivire

- Nu introduceți degetele în balama.

Pericol pentru sănătate

- În aparat pot fi depozitate numai sticle închise și cu dopul etanș.



ATENȚIE! Pericol de defectare

- Comparați indicația tensiunii de pe plăcuța de date tehnice cu cele ale furnizorului de energie existent.
- Nu scoateți niciodată ștecherul din priză ținând de cablu.
- Aparatul pentru depozitarea vinului nu este potrivit pentru depozitarea substanțelor caustice sau care conțin solvenți.
- Păstrați orificiul de scurgere curat în permanență.
- Nu transportați niciodată aparatul pentru depozitarea vinului în poziție orizontală, astfel încât să nu se poată scurge ulei din compresor.
- Instalați aparatul pentru depozitarea vinului într-un loc uscat, unde este protejat împotriva stropilor de apă.

2.2 Securitatea la exploatarea aparatului pentru depozitarea vinului



PERICOL! Nerespectarea acestor avertismente conduce la moarte sau vătămări grave.

Pericol de electrocutare

- Nu atingeți cablurile expuse cu mâinile goale.



PRECAUȚIE! Nerespectarea acestor precauții poate conduce la vătămări minore sau moderate.

Pericol de electrocutare

- Înainte de a porni aparatul pentru depozitarea vinului, asigurați-vă că linia de alimentare și fișa sunt uscate.

Pericol pentru sănătate

- Deschiderea ușii pentru perioade lungi de timp poate duce la o creștere semnificativă a temperaturii în compartimentele aparatului pentru depozitarea vinului.
- Curățați periodic suprafețele care pot intra în contact cu sticlele de vin și sistemele de drenaj accesibile.
- Dacă aparatul este lăsat gol pentru perioade lungi:
 - Opriti aparatul pentru depozitarea vinului.
 - Dezghețați aparatul pentru depozitarea vinului.
 - Curățați și uscați mini aparatul pentru depozitarea vinului.
 - Lăsați ușa deschisă pentru a preveni formarea mușchiiului în aparatul pentru depozitarea vinului.

**ATENȚIE! Pericol de defectare**

- Nu așezați aparatul pentru depozitarea vinului în apropierea surselor deschise de flăcări sau a altor surse de căldură (sistem de încălzire, radiație solară puternică, cuptoare pe gaz etc.)
- **Pericol de supraîncălzire!**
Aveți în vedere ca, căldura formată în timpul funcționării să poată fi disipată suficient. Asigurați-vă că aparatul este suficient de departe de pereți și de alte obiecte, astfel încât aerul să poată circula.
- Nu scufundați niciodată aparatul pentru depozitarea vinului în apă.
- Protejați aparatul pentru depozitarea vinului și cablurile împotriva căldurii și umidității.
- Asigurați-vă că sticlele de vin nu ating pereții zonei de răcire.

3 Domeniul de livrare

- Aparat pentru depozitarea vinului
- Manual scurt de instalare și de utilizare

4 Domeniul de utilizare

Aparatul pentru depozitarea vinului (denumit și răcitor de vinuri) este conceput pentru funcționarea în clădiri închise, cum ar fi:

- În bucătăriile personalului din magazine, birouri și alte zone de lucru
- În sectorul agricol
- În hoteluri, moteluri și alte unități de cazare
- În unitățile de cazare cu mic dejun
- În unitățile de catering sau operațiuni similare

Aparatul pentru depozitarea vinului este destinat pentru a fi folosit ca aparat încorporabil sau ca aparat frigorific de sine-stătător. Consultați instrucțiunile de instalare.

Aparatul pentru depozitarea vinului este destinat a fi utilizat exclusiv pentru depozitarea și controlul temperaturii vinului. În aparat pot fi depozitate numai sticle închise și cu dopul etanș.

Aparatul pentru depozitarea vinului nu este potrivit pentru depozitarea alimentelor proaspete și a medicamentelor sau pentru congelarea produselor alimentare.

Acest aparat pentru depozitarea vinului este potrivit numai pentru scopul și utilizarea prevăzute în conformitate cu aceste instrucțiuni.

Acest manual oferă informații necesare pentru instalarea și/sau utilizarea corectă a aparatului pentru depozitarea vinului. Instalarea defectuoasă și/sau utilizarea sau întreținerea necorespunzătoare vor avea ca rezultat performanțe nesatisfăcătoare și o posibilă defectare.

Producătorul nu își asumă nicio răspundere pentru orice vătămare sau deteriorare a produsului rezultate din:

- Asamblarea sau conectarea incorectă, inclusiv supratensiunea
- Întreținerea sau utilizarea incorectă a pieselor de schimb, altele decât piesele de schimb originale furnizate de producător
- Modificări aduse produsului fără aprobarea explicită din partea producătorului
- Utilizarea în alte scopuri decât cele descrise în manual

Dometic își rezervă dreptul de a modifica aspectul și specificațiile produsului.

5 Descriere tehnică

Toate modelele de aparat pentru depozitarea vinului sunt echipate cu:







- Două zone de temperatură,
 - zona superioară: 5 °C până la 22 °C
 - zona inferioară: 5 °C până la 22 °C
- Funcție de dezghețare automată
- Butoane senzori
- Afișaj temperatură °C/°F
- Lampă LED interioară

- Funcția de memorare a temperaturii: Temperatura setată este salvată atunci când aparatul pentru depozitarea vinului este oprit.
- Monitor de temperatură: Un semnal de avertizare sună și afișajul de temperatură clipește dacă temperatura interioară se abate în mod vizibil de la cea setată.

Prezentare generală

Poz. în fig. 2, pagină 4	Denumire
1	Panou de control
2	Raft
3	Blocare (doar C154F)
4	Picior ajustabil

Elemente de operare

Poz. în fig. 3, pagină 4	Simbol	Denumire
1		Buton de pornire/oprire
2		Crește temperatura setată cu 1 °C sau 1 °F pentru zona superioară
3		Reduce temperatura setată cu 1 °C sau 1 °F pentru zona superioară
4		Afișarea temperaturii (zona superioară)
5		Afișarea temperaturii (zona inferioară)
6		Crește temperatura setată cu 1 °C sau 1 °F pentru zona inferioară
7		Reduce temperatura setată cu 1 °C sau 1 °F pentru zona inferioară
8		Activează sau dezactivează lampa LED interioară

6 Instalare

6.1 Selectarea locației de instalare

La alegerea locului de instalare, respectați următoarele:

- Temperatura ambiantă trebuie să fie în conformitate cu clasa climatică. În caz contrar, este posibil ca temperatura interioară pe care ați setat-o să nu poată fi atinsă sau menținută. Acest lucru ar putea fi valabil și în cazul în care există fluctuații extreme ale temperaturii ambientale.

Temperatura ambiantă de utilizare prevăzută și clasa climatică pot fi găsite în fișa cu datele tehnice (consultați capitolul „Date tehnice” la pagină 319) și pe plăcuța de date, care se află în partea stângă, în interiorul aparatului pentru depozitarea vinului.

- Terenul trebuie să fie plan și suficient de stabil pentru a susține aparatul pentru depozitarea vinului la capacitate maximă.
 - Aparatul pentru depozitarea vinului trebuie să fie poziționat astfel încât fișa să fie accesibilă.
 - Rețineți informațiile privind conexiunea electrică, consultați capitolul „Conectarea aparatului pentru depozitarea vinului” la pagină 311.
- Îndepărtați toate materialele de ambalare interioare și exterioare înainte de instalare.

6.2 Integrarea aparatului pentru depozitarea vinului

Aparatul pentru depozitarea vinului poate fi configurat în varianta de sine stătătoare sau încorporată (fig. **4**, pagină 5).

La integrarea aparatului pentru depozitarea vinului, respectați următoarele:

- Respectați dimensiunile de instalare (fig. **5**, pagină 5).
- Asigurați-vă că ușa se va deschide și închide în mod corespunzător în locația aleasă.
- Căldura reziduală produsă de aparatul pentru depozitarea vinului trebuie să fie extrasă prin deschiderile de ventilație din spate și de pe ambele părți.

6.3 Montarea mânerului ușii

- Montați mânerul așa cum este indicat (fig. **6**, pagină 6).

6.4 Reglarea picioarelor

- ▶ Asigurați-vă că aparatul pentru depozitarea vinului este la drept prin reglarea picioarelor (fig. **7**, pagină 6).

6.5 Schimbarea balamalei ușii

fig. **8**, pagină 7 – fig. **9**, pagină 8

Puteți schimba balamaua ușii, astfel încât să se deschidă spre stânga și nu spre dreapta.

1. Procedați așa cum este indicat pentru a schimba balamaua ușii.
2. Inversați mânerul ușii.

6.6 Conectarea aparatului pentru depozitarea vinului

La conectarea aparatului pentru depozitarea vinului, respectați următoarele:

- Lăsați aparatul pentru depozitarea vinului să stea în poziție verticală timp de aproximativ 2 ore după transport, înainte de a-l conecta la sursa de alimentare. În caz contrar, acest lucru ar putea cauza defecțiuni în sistemul de răcire.
 - Conectați aparatul pentru depozitarea vinului la un circuit care este protejat cu 15 A.
 - Solicitați verificarea prizei și a circuitului de alimentare de către un electrician calificat pentru a vă asigura că priza este conectată corect la pământ. Nu folosiți un cablu prelungitor sau o priză multiplă de alimentare.
 - Cablul de alimentare trebuie să fie bine fixat în spatele aparatului pentru depozitarea vinului și nu trebuie lăsat să stea întins sau să atârne neprotejat.
 - Asigurați-vă că cablul de alimentare nu este blocat atunci când împingeți aparatul pentru depozitarea vinului în poziție.
- ▶ Conectați fișa cablului de conectare la rețeaua electrică.
 - ✓ Afișajul se aprinde.

7 Utilizarea

7.1 Înainte de prima utilizare

Înainte de prima utilizare, curățați interiorul și exteriorul aparatului pentru depozitarea vinului cu o cârpă umedă din motive igienice (consultați, de asemenea capitolul „Curățarea și întreținerea” la pagină 318).

7.2 Depozitarea sticlelor

Vă rugăm să țineți cont de următoarele:

- Depozitați vinul numai în sticle de vin care sunt închise și au dopul etanș.
- Nu supraîncărcați aparatul pentru depozitarea vinului.
- Nu acoperiți rafturile cu folie de aluminiu sau cu alte obiecte, deoarece acest lucru obstrucționează circulația aerului.
- După o pană de curent sau dacă aparatul pentru depozitarea vinului a fost oprit, așteptați 3 până la 5 minute înainte de a porni din nou aparatul pentru depozitarea vinului.

► Poziționați sticlele așa cum se arată în fig. **10**, pagină 9.

7.3 Economisirea energiei

- Deschideți aparatul pentru depozitarea vinului doar atunci când trebuie și pentru cât timp este necesar.
- Evitați setările de temperatură scăzute inutile.
- Pentru un consum optim de energie, poziționați rafturile și sertarele în funcție de poziția lor la livrare.
- În mod regulat, asigurați-vă că garnitura ușii se potrivește corect.
- Curățați praful și murdăria de pe condensator la intervale regulate.

7.4 Pornirea și oprirea

► Pentru a porni și opri, apăsați butonul ⓘ timp de cel puțin 5 secunde.

7.5 Setarea temperaturii

Pentru a evita risipa de alimente, rețineți următoarele:

- Mențineți fluctuația temperaturii cât mai scăzută posibil. Deschideți aparatul pentru depozitarea vinului doar atunci când trebuie și pentru cât timp este necesar. Depozitați sticlele de vin în așa fel încât aerul să poată circula bine.
- Ajustați temperatura la cantitatea și tipul sticlelor de vin.



Setarea unității (°C sau °F)

Puteți selecta dacă temperatura este afișată în grade Fahrenheit sau Celsius.

- ▶ Apăsați butonul  timp de 5 secunde (fig. 11, pagină 9).
- ✓ Unitatea este convertită, iar pe afișaj apare temperatura în unitatea selectată.

Creșterea și scăderea temperaturii

Temperatura poate fi setată între 5 °C și 22 °C pentru zona superioară și între 5 °C și 22 °C pentru zona inferioară.

- ▶ Apăsați butonul corespunzător  sau  pentru a seta temperatura (fig. 12, pagină 9).
- ✓ Afișajul clipește în timp ce modificați setarea. Acesta va afișa întotdeauna temperatura deja setată, cu excepția cazului în compartimentul pivniță are un cod de eroare.



INDICAȚIE

Când utilizați aparatul pentru depozitarea vinului pentru prima dată sau dacă nu a fost folosit o perioadă lungă de timp, temperatura interioară poate diferi de cea setată. Temperatura de setare pentru zona inferioară (vin roșu) trebuie să fie egală sau mai mare decât zona superioară (vin alb). Pentru o performanță optimă, se recomandă o diferență de 4 °C între cele 2 zone.

Monitorizarea temperaturii

Semnalele de avertizare previn ca temperatura să scadă sau să crească prea mult fără a fi observată, ceea ce ar putea afecta calitatea vinului. Odată ce aparatul pentru depozitarea vinului a atins temperatura setată, semnalul de avertizare și afișajul intermitent al temperaturii se oprește.

Un semnal de avertizare sună și afișajul temperaturii clipește în următoarele cazuri:

- Temperatura interioară se abate de la temperatura setată cu mai mult de 5 °C.

Pentru a opri prematur semnalul de avertizare:

- ▶ Apăsați butonul  timp de 5 secunde pentru a opri aparatul pentru depozitarea vinului.
- ▶ Reporniți aparatul pentru depozitarea vinului, alarma dispare. Va apărea din nou după 24 de ore dacă defecțiunea nu este remediată.
- ▶ Când alarma este declanșată, afișajul temperaturii clipește până când alarma este ștearsă. Afișajul se aprinde apoi în mod constant și indică faptul că sistemul de alarmă este din nou activ.

Temperaturi de păstrare și servire a vinului

Temperatura de păstrare recomandată pentru vinul alb și vinul roșu este între 10 °C și 14 °C.

Temperatura de servire depinde de origine și de struguri.

Regiune	Temperatura de servire	
	Vin alb	Vin roșu
Bordeaux	12 °C	18 °C
Bourgogne	10 °C	16 °C
Loire	10 °C	15 °C
Languedoc	12 °C	18 °C
Alsace grands crus	12 °C	16 °C
Piedmont, Tuscany	10 °C	18 °C
Rioja	12 °C	18 °C
Napa Valley	12 °C	16 °C
Australia	10 °C	16 °C



Regiune	Temperatura de servire	
	Vin alb	Vin roșu
Chile	10 °C	18 °C
Vin licoros	8 °C	–
Șampanie	6 °C	–

7.6 Pornirea și oprirea lămpii interioare cu LED-uri

- Pentru a porni și opri, apăsați scurt butonul  (fig. 13, pagină 9).

7.7 Utilizarea modului demo

Când modul demo este activat, compresorul și ventilatoarele sunt oprite.

- Pentru a activa modul demo, apăsați butonul  și butonul  din dreapta timp de cel puțin 5 secunde (fig. 14, pagină 10).
- ✓ Ventilatoarele, compresorul și încălzitorul nu funcționează.
- ✓ Indicatorul luminos de grade Celsius și indicatorul luminos de grade Fahrenheit sunt aprinse în același timp.

7.8 Mutarea rafturilor

Rafturile pot fi scoase cu o treime, astfel încât să puteți ajunge cu ușurință la sticlele de vin.

Rafturile sunt prevăzute cu un limitator de cursă pentru a împiedica scoaterea lor prea mult.

- Procedați așa cum se arată pentru a scoate unul dintre rafturi de pe șina de ghidare (fig. 15, pagină 10).

7.9 Dezghețare

Aparatul pentru depozitarea vinului este echipat cu o funcție de dezghețare automată.

7.10 Oprirea și depozitarea aparatului pentru depozitarea vinului

Dacă nu intenționați să folosiți aparatul pentru depozitarea vinului pentru o perioadă lungă de timp, procedați după cum urmează:

1. Apăsăți butonul ① până când aparatul pentru depozitarea vinului se oprește.
 2. Deconectați cablul de alimentare.
 3. Curățați aparatul pentru depozitarea vinului (consultați capitolul „Curățarea și întreținerea” la pagină 318).
- ✓ Ușa rămâne deschisă, împiedicând astfel apariția mirosurilor.

8 Remedierea problemelor

Dacă nu reușiți să rezolvați singur o problemă, luați legătura cu un agent de service.

Avarie	Cauză posibilă	Înlăturare
Aparatul pentru depozitarea vinului nu funcționează.	Aparatul pentru depozitarea vinului nu este conectat la o sursă de alimentare.	Conectați aparatul pentru depozitarea vinului.
	Aparatul pentru depozitarea vinului este oprit.	Porniți aparatul pentru depozitarea vinului.
	Disjunctorul sau siguranța a sărit.	Porniți disjunctorul; porniți sau înlocuiți siguranța.
Aparatul pentru depozitarea vinului nu este suficient de rece.	Temperatura nu este reglată adecvat.	Verificați temperatura setată.
	Temperatura mediului ambiant ar putea necesita o setare de temperatură mai ridicată.	Setați o temperatură mai ridicată.
	Ușa a fost deschisă frecvent.	Nu deschideți ușa mai des decât este necesar.
	Ușa nu a fost închisă corespunzător.	Închideți ușa în mod corespunzător.
	Ușa nu este închisă ermetic.	Verificați garnitura ușii și curățați-o sau înlocuiți-o.

Avarie	Cauză posibilă	Înlăturare
Aparatul pentru depozitarea vinului se pornește și se oprește singur.	Temperatura camerei este mai mare decât media.	Puneți aparatul pentru depozitarea vinului într-un loc mai răcoros.
	Aparatul a fost recent completat cu sticle noi.	Lăsați aparatul pentru depozitarea vinului să funcționeze o perioadă de timp până când se atinge temperatura setată.
	Ușa a fost deschisă frecvent.	Nu deschideți ușa mai des decât este necesar.
	Ușa nu a fost închisă corespunzător.	Închideți ușa în mod corespunzător.
Lampa LED interioară nu funcționează.	Aparatul pentru depozitarea vinului nu este conectat la o sursă de alimentare.	Conectați aparatul pentru depozitarea vinului.
	Disjunctorul sau siguranța a sărit.	Porniți disjunctorul; porniți sau înlocuiți siguranța.
	Lampa LED interioară a fost dezactivată de pe panoul de control.	Porniți lampa LED interioară.
Aparatul pentru depozitarea vinului vibrează.	Aparatul pentru depozitarea vinului nu este corect nivelat.	Nivelați aparatul pentru depozitarea vinului cu ajutorul picioarelor reglabile.
Aparatul pentru depozitarea vinului pare să facă mult zgomot.	Zgomotul este probabil cauzat de refrigerant, ceea ce este normal. La sfârșitul fiecărui ciclu, veți auzi zgomote produse de fluxul de agent frigorific. Dacă apar fluctuații de temperatură, contracția și dilatarea pereților interiori pot provoca zgomote de pocnituri și crăpături.	
	Aparatul pentru depozitarea vinului nu este corect nivelat.	Nivelați aparatul pentru depozitarea vinului cu ajutorul picioarelor reglabile.

Avarie	Cauză posibilă	Înlăturare
Ușa nu se închide corect.	Aparatul pentru depozitarea vinului nu este corect nivelat.	Nivelați aparatul pentru depozitarea vinului cu ajutorul picioarelor reglabile.
	Balama ușii a fost schimbată incorect.	Verificați balama ușii și remontați-o corect.
	Etașarea ușii este murdară.	Curățați garnitura ușii.
	Rafturile nu sunt montate corect.	Verificați rafturile și montați-le din nou corect.
Afișajul cu LED-uri arată <i>EL</i> sau <i>EH</i> .	Senzorul de temperatură pentru temperatura aerului din interiorul aparatului pentru depozitarea vinului prezintă o eroare.	Aceasta poate fi reparată numai de către un agent de service.

9 Curățarea și întreținerea



AVERTIZARE! Risc de blocare a copilului

Înainte de a arunca aparatul pentru depozitarea vinului:

- Eliminați ușa.
- Lăsați rafturile în aparat astfel încât copiii să nu se poată urca înăuntru.



AVERTIZARE! Pericol de electrocutare

Deconectați întotdeauna aparatul pentru depozitarea vinului de la rețea, înainte de a-l curăța sau a-l servi.

**ATENȚIE! Pericol de defectare**

- Nu folosiți agenți de curățare abrazivi sau obiecte dure în timpul curățării, întrucât acestea ar putea deteriora aparatul pentru depozitarea vinului.
- Nu folosiți niciodată unelte dure sau ascuțite pentru a îndepărta gheața sau pentru a elibera obiecte înghețate în aparat.
- Nu folosiți unelte mecanice sau alte mijloace pentru a accelera procesul de dezghețare.

- ▶ Curățați regulat aparatul pentru depozitarea vinului și imediat după ce se murdărește cu o cârpă umedă.
- ▶ Asigurați-vă că nu pătrunde apă pe la garnituri. Acest lucru poate deteriora componentele electronice.
- ▶ Ștergeți aparatul pentru depozitarea vinului cu o cârpă după curățare.
- ▶ Verificați periodic scurgerea condensului.
Curățați scurgerea condensului atunci când este necesar. Dacă este blocat, condensul se colectează pe partea inferioară a aparatului pentru depozitarea vinului.

10 Garanție

Se aplică termenul de garanție legal. În cazul în care produsul este defect, vă rugăm să contactați sucursala distribuitorului sau producătorului din țara dvs. (consultați dometic.com/dealer) sau comerciantul dvs. cu amănuntul.

Pentru reparații și procesarea garanției, vă rugăm să includeți următoarele documente atunci când trimiteți produsul:

- O copie a facturii cu data cumpărării
- Un motiv de reclamație sau o descriere a defectiunii.

Rețineți că repararea prin mijloace proprii sau reparațiile neprofesionale pot avea consecințe asupra securității și pot anula garanția.

11 Eliminarea

Reciclarea produselor cu baterii care nu pot fi înlocuite, acumulatori sau surse de lumină



- În cazul în care produsul conține baterii neînlocuibile, acumulatori sau surse de lumină, nu trebuie să le îndepărtați înainte de a le elimina.
- Dacă doriți să eliminați în final produsul, adresați-vă centrului local de reciclare sau distribuitorului pentru detalii despre cum să faceți acest lucru în conformitate cu reglementările privind eliminarea aplicabile.
- Produsul poate fi eliminat gratuit.



Reciclarea materialelor de ambalare



- Depuneți materialul de ambalare pe cât posibil în containerele corespunzătoare de reciclare.

12 Date tehnice

Pentru declarația actuală de conformitate UE pentru dispozitivul dvs., vă rugăm să consultați pagina de produs respectivă de pe dometic.com sau contactați direct producătorul (consultați dometic.com/dealer).

Informații suplimentare despre produs pot fi accesate prin cod QR pe eticheta energetică din figuri sau prin eprel.ec.europa.eu.

	C 154F	D 154F
Tensiune de intrare:	220 – 240 V~ 50 Hz	
Volum total:	418 l	
Putere nominală intrare:	150 W	
Consumul de energie:	178 kWh/an	
Clasa climatică:	ST, SN, N	
Interval temperatură de depozitare:	5 °C până la 22 °C	
– zona superioară:	5 °C până la 22 °C	
– zona inferioară:		
Temperatura ambiantă conform destinației de utilizare:	+10 °C până la +38 °C	

	C 154F	D 154F
Emisie de zgomot:	41 dB(A)	
Agent propulsor:	Ciclopentan	
Agent frigorigen:	R600a	
Dimensiuni:	fig. 1, pagină 3	
Greutate:	103 kg	
Test/certificate:		

dometic.com

**YOUR LOCAL
DEALER**

dometic.com/dealer

**YOUR LOCAL
SUPPORT**

dometic.com/contact

**YOUR LOCAL
SALES OFFICE**

dometic.com/sales-offices
